

PROGRAMA FSE - EOI

**NECESIDADES GLOBALES DE
FORMACION PARA LA CREACION
DE EMPLEO EN LA
COMUNIDAD AUTONOMA DEL
PAIS VASCO**

COMUNIDADES AUTONOMAS

I

**ESCUELA DE ORGANIZACION INDUSTRIAL
M A D R I D**

1995

INDICE

	PAG.
1. INTRODUCCION	
1.1 Asistencias Técnicas para el Programa F.S.E.-E.O.I. Etapa 1. Marco de actuación	1
1.2 Introducción específica sobre el País Vasco	22
2. ESTRUCTURA SOCIOECONÓMICA DE LA CC.AA	
2.1 Datos básicos	28
2.2 Demografía	58
2.3 Población por actividades	75
2.4 Viviendas, edificios y locales	83
2.5 Sector industrial	90
2.6 Sector primario	131
2.7 Sector servicios	168
3. EDUCACIÓN Y CULTURA	
3.1 Generalidades	234
3.2 Datos relativos a España	248
3.3 Datos relativos al País Vasco	251
3.4 Datos relativos a las enseñanzas superiores	268
3.5 Nivel educativo de la población	294
3.6 Establecimientos culturales	302

4.	ESTRUCTURA DE LA EMPRESA	
4.1	Estructura económica del País Vasco	303
4.2	Composición, Concentración y Especialización de la Producción	314
4.3	El destino de la Producción Industrial Vasca	322
4.4	La situación Económico-financiera de la Empresa Vasca	325
5.	MERCADO DE TRABAJO	
5.1	Introducción	359
5.2	El período actual	364
5.3	Población activa	367
5.4	Negociación colectiva	380
6.	IDENTIFICACIÓN DE SECTORES POTENCIALES	
6.1	Introducción	396
6.2	Problemas clave para la formación	411
6.3	Síntesis de la situación	435
6.4	Necesidades formativas desglosadas por segmentos	438
6.5	Análisis por sectores	448

7.	NECESIDADES DE FORMACIÓN EN EL PAÍS VASCO	
7.1	Introducción	460
7.2	Empleo y formación percibidos por las empresas	463
7.3	Fichas de acciones formativas	483
7.4	Módulos de acción formativa	564
8.	ACCIONES FORMATIVAS A REALIZAR EN EL PROGRAMA F.S.E.-E.O.I.	
8.1	Introducción	709
8.2	Cuadro general de acciones formativas	721
8.3	Penetración de la acción F.S.E.-E.O.I.	725
8.4	Distribución por programas años y costes	735
9.	BIBLIOGRAFÍA	742

1. INTRODUCCION

Asistencias Técnicas para el Programa F.S.E.-E.O.I.: Etapa 1. Marco de actuación

Descripción del proyecto en curso. Antecedentes en la EOI

Los cursos de Formación de Emprendedores y Plan Estratégico para el Desarrollo de PYMES, han tenido como finalidad permitir a los participantes la transformación de una idea de creación de empresa en un proyecto viable, para los primeros, y la realización de un plan estratégico a medio y corto plazo, para los segundos, a través de la formación y el asesoramiento.

Los programas de Formación de Emprendedores iniciaron su trayectoria en el año 1.989, como resultado de la colaboración de la EOI con el Gobierno Navarro. Estos surgen como una experiencia pionera, con el objeto de potenciar la actividad empresarial navarra. En esta primera edición participaron 19 emprendedores. En vista de los buenos resultados que se obtuvieron, antes de finalizar el año se iniciaron dos nuevos cursos en esta misma Comunidad. Desde entonces, y hasta la actualidad, solamente en esta región, se han realizado 10 ediciones de este Programa. Pero el hecho fundamental es que estos buenos resultados suscitaron, desde su inicio, el interés de otras regiones y Organismos.

I. INTRODUCCION

Asistencias Técnicas para el Programa F.S.E.-E.O.I.: Etapa 1. Marco de actuación

Los primeros Organismos interesados en estos Programas, fueron el Instituto de la Mujer y el Instituto Nacional de Empleo. Decidieron desarrollar, a través de la impartición de estos Programas, un plan de formación del empresariado por toda España, de manera que se fomentara la creación de empresas viables. De forma paralela, se desarrollaron también los cursos para el Desarrollo de PYMES.

● **ACCIONES REALIZADAS**

Las colaboraciones llevadas a cabo, con las Comunidades Autónomas y otras Instituciones han supuesto la realización de las siguientes acciones para formación de Emprendedores/as y Desarrollo de PYMES.

Formación de Emprendedores:

	<i>Total</i>	<i>Porcentaje</i>
<i>Número de Cursos</i>	56	
<i>Número de Asistentes</i>	1.355	
<i>Número de Proyectos Desarrollados</i>	989	72%
<i>Número de Empresas Creadas</i>	464	34%
<i>Comunidades Autónomas involucradas</i>	9	34%

1. INTRODUCCION

Asistencias Técnicas para el Programa F.S.E.-E.O.I.: Etapa 1. Marco de actuación

Plan Estratégico para el Desarrollo de PYMES:

	<i>Total</i>	<i>Porcentaje</i>
<i>Número de Cursos</i>	7	
<i>Número de Asistentes</i>	155	
<i>Número de Proyectos Desarrollados</i>	124	80%
<i>Comunidades Autónomas involucradas</i>	5	

● **EXPANSION FUTURA DE LA ACCION**

A la vista de los resultados obtenidos en la acción descrita, la EOI ha considerado el interés y la oportunidad de dar una nueva dimensión al proyecto de formación de PYMES bajo los siguientes lineamientos.

- *Formación orientada a la creación de nuevo empleo, empresas y, en los casos necesarios, a mantenimiento del empleo actual.*
- *Alcance nacional, afectando a todas las Comunidades Autónomas.*
- *Dimensión estratégica con un horizonte de seis años y una penetración significativa en el tejido económico.*
- *Diversificación de las acciones buscando distintos colectivos.*

1. INTRODUCCION

Asistencias Técnicas para el Programa F.S.E.-E.O.I.: Etapa 1. Marco de actuación

A efectos de conseguir tales objetivos se ha procedido al diseño de un Plan de alcance, que se ha presentado al Fondo Social Europeo, con el que existen ya desde hace años proyectos en común. Este Plan ha sido aprobado dentro del marco Comunitario como uno de los planes operativos importantes.

- ***RESUMEN DE ACCIONES 1994-1999.***

El conjunto de acciones para el periodo 1994-1999 contempla la realización de 536 cursos, con 12.865 participantes y 10.656 millones de pesetas de presupuestos, según el anexo adjunto.

Si extrapolamos indicativamente los resultados obtenidos en Madrid a esta acción global, podría pensarse en los siguientes órdenes de magnitud máximos para el conjunto de la acción:

<i>Total de participantes</i>	<i>12.200</i>
<i>Total Proyectos y Planes</i>	<i>8.895</i>
<i>Total empresas en marcha</i>	<i>1.722</i>
<i>Total creación de empleo directo</i>	<i>9.471</i>

El Plan presentado al Fondo Social Europeo contempla una importante aportación de éste, que, según se trate de Regiones Objetivo 1 ó 2, oscila entre el 45% y el 75%.

1. INTRODUCCION

***Asistencias Técnicas para el Programa F.S.E.-E.O.I.: Etapa 1.
Marco de actuación***

- ***ACCIONES DE LA ESCUELA DE ORGANIZACION INDUSTRIAL
VINCULADAS A LAS AYUDAS DE LOS FONDOS ESTRUCTURALES
PARA EL PERIODO 1994-1999***

1. ***Programa de Formación de Emprendedores (Creación de Empresas).***

Dirigido a personas cuentan con una clara vocación empresarial y tienen una idea o proyecto para la creación de una empresa. Se realiza un estudio de viabilidad de la idea o negocio a desarrollar. La metodología es específica y muy probada, siendo clave el apoyo individualizado a cada uno de los participantes.

2. ***Plan estratégico para el desarrollo de PYMES.***

Dirigido a empresarios y/o gerentes de PYMES en funcionamiento. El objetivo es realizar una revisión en profundidad de su empresa y establecer un plan estratégico que mejore su viabilidad.

Se cuenta con una serie de módulos que transmiten de forma práctica técnicas y enfoques en la gestión de empresa.

3. ***Nuevas tecnologías para la Gestión Empresarial.***

Dirigido a jóvenes recién Licenciados que se encuentran en situación de desempleo. El objetivo es formarlos en las nuevas técnicas para la gestión de empresa. Se combina la formación teórica en materias-llave con la práctica a través del desarrollo aplicado de tres proyectos (creación de Empresas, Estrategia, Marketing).

1. INTRODUCCION

Asistencias Técnicas para el Programa F.S.E.-E.O.I.: Etapa 1. Marco de actuación

4. *Gestión de Ocio y Tiempo Libre.*

Dirigido a licenciados en carreras de letras interesados en el sector del ocio en línea de incorporación profesional en el sector o bien de creación de su propia empresa. El objetivo es formar a los participantes en técnicas innovadoras dentro del sector del ocio. Se combina la impartición de módulos teóricos con la realización de proyectos o planes de ocio alternativo contando con el apoyo individualizado de profesores-consultores.

5. *Preparación práctica de Agentes de Desarrollo.*

Se trata de crear, a nivel local, dinamizadores de la promoción de nuevas empresas que, además de potenciar su desarrollo, proporcionan a éstas un apoyo y seguimiento posterior permanente.

6. *Programas de Asistencia Técnica para Emprendedores, Pymes y Plan Medioambiental.*

Instrumento orientado a la potenciación de los demás programas de fomento de las iniciativas empresariales.

7. *Capacitación de emprendedores y pequeños empresarios medioambientales.*

Preparación práctica de especialistas de gestión medioambiental específicamente entrenados para promover, estructurar y hacer el seguimiento de empresas desarrolladas en torno a nuevas oportunidades generadas por el medio ambiente (gestión de residuos, aprovecha-

1. INTRODUCCION

Asistencias Técnicas para el Programa F.S.E.-E.O.I.: Etapa 1. Marco de actuación

miento de subproductos, envases ecológicos, logística de recuperación, cambio cultural medioambiental, etc.).

8. *Capacitación de emprendedores y pequeños empresarios en gestión de calidad total, innovación tecnológica y seguridad.*

Preparación práctica de especialistas específicamente entrenados para promover, estructurar y hacer el seguimiento de empresas desarrolladas en torno a nuevas oportunidades generadas por la calidad total (Benchmarking, mejora continua de procesos, integración cliente-proveedor, etc.).

9. *Programa de desarrollo de negocios para Directivos en paro.*

Dirigido a mayores de 45 años en situación de desempleo, con experiencia de más de 10 años como directivos medios o superiores, con potencial y madurez profesional. El objetivo de la acción es generar empleo en base al diseño y puesta en práctica del negocio de cada participante. El programa combina módulos de Desarrollo Personal, Concepción del Negocio, Desarrollo del Negocio y Formación Individual Tutorizada (Interna/Externa).

CUADRO RESUMEN DE ACCIONES 1994-1999

<i>NOMBRE PROGRAMA</i>	<i>NUMERO DE CURSOS</i>	<i>NUMERO PARTICIPANTES</i>	<i>PRESUPUESTOS (MM)</i>
Nuevas Tecnologías para la Gestión Empresarial	45	1.125	900
Formación de Emprendedores y Plan Estratégico de PYMES	210	4.200	3.360
Gestión del Ocio y Tiempo Libre	30	600	480
Asistencia Técnica, Emprendedores, PYMES, Gestión y Ocio	-	-	260
∞ Agentes de Desarrollo	50	1.250	800
Asistencia Técnica, Medio Ambiente, Calidad	-	-	1.500
Emprendedores medioambientales	75	1.875	1.200
Emprendedores Calidad total	75	1.875	1.200
Programa Autoempleo para directivos en paro	51	1.940	1.836
TOTAL ACCIONES 1994-1999	536	12.200	11.536

1. INTRODUCCION

Asistencias Técnicas para el Programa F.S.E.-E.O.I.: Etapa I. Marco de actuación

Descripción de las asistencias técnicas.

Dentro del Plan General de Actuación, las Asistencias Técnicas aportan la información precisa para conectar las necesidades de formación de cada Comunidad Autónoma, Sector de Actividad económica y Grupo Profesional con la Oferta ofrecida en el Proyecto F.S.E.-EOI.

Estas Asistencias Técnicas se realizan en dos etapas, una primera que analiza la situación global y la de los sectores más significativos por su potencial o riesgo en cada una de las Comunidades Autónomas, y una segunda que desarrolla intensivamente subzonas o subsectores de particular interés.

En el transcurso de la primera etapa, que comprende el año 1994 y la primera mitad de 1995 se llevan a cabo dos Informes de Situación por Comunidad Autónoma orientados a obtener los siguientes puntos básicos, esenciales para la confección del paquete formativo y para orientar el conjunto de la acción:

Informe I: Necesidades Globales.

Situación Socioeconómica General
Situación del Empleo
Necesidades de Formación
Módulos adecuados de Acción Formativa Plan de Acción

Informe II: Análisis Sectorial

Análisis detallado por sectores
Necesidades Sectoriales de Formación
Cuantificaciones

1. INTRODUCCION

Asistencias Técnicas para el Programa F.S.E.-E.O.I.: Etapa 1. Marco de actuación

Estudios de base.

● **METODOLOGIA.**

OBJETIVO:

Obtención de datos básicos
Evaluación necesidades de formación
Desarrollo del Plan de Formación

FUENTES:

Recopilación de información secundaria
Entrevistas con expertos de la CC.AA.
Entrevistas con expertos sectoriales
Entrevistas telefónicas masivas a empresas
Reuniones con empresas
Consultas institucionales

TRATAMIENTO:

Evaluación necesidades de formación
Contraste necesidades formación con oferta formativa EOI
Diseño módulos de acción formativa
Desarrollo programa global

INVESTIGADOR-COORDINADOR:

Profesor EOI

1. INTRODUCCION

*Asistencias Técnicas para el Programa F.S.E.-E.O.I.: Etapa 1.
Marco de actuación*

- **DATOS SECUNDARIOS.**

FUENTES

Anuarios estadísticos del Gobierno Central
Contabilidad Regional
Datos Eurostat
Estudios sectoriales
Planes estratégicos del área
Planes de desarrollo regional
Planes de formación
Estimaciones de las asociaciones
Estimaciones de las empresas
Cámaras de Comercio
Cajas de Ahorro

AREAS DE ANALISIS

Datos físicos	Servicios
Demografía	Empresa
Enseñanza	Pymes
Industria	Población Activa
Sector Primario	Sectores con potencial

1. INTRODUCCION

**Asistencias Técnicas para el Programa F.S.E.-E.O.I.: Etapa 1.
Marco de actuación**

- **DATOS PRIMARIOS.**

SOPORTE:

Investigación de campo mediante las técnicas de telemarketing para recoger la opinion del tejido económico español sobre las necesidades de formacion.

Número de entrevistas: entre 400 y 650 por CC.AA.

Sectores estudiados: entre 6 Y 8 por CC.AA.

MATERIA INVESTIGADA:

Perspectivas económicas

Perspectivas de empleo

Necesidades de formación percibidas

Areas de oportunidad

Areas de riesgo

Momentos de la acción formativa

I. INTRODUCCION

Asistencias Técnicas para el Programa F.S.E.-E.O.I.: Etapa I. Marco de actuación

1.1.6. Estudio de Necesidades Globales.

- **ANALISIS DE LAS NECESIDADES DE FORMACION.**

EN BASE A LAS RESPUESTAS DE EXPERTOS Y DE UNA MUESTRA DE CIENTOS DE EMPRESAS SE RECOPILA, LA SIGUIENTE INFORMACION:

- Situación socioeconómica
- Tendencia percibida de la economía regional
- Percepción del futuro del empleo
- Posibilidad de creación de empleos
- Previsión de cambio de plantilla
- Necesidad de más recursos y modo de cubrirla
- Momentos adecuados para la Formación
- Necesidades de formación en Producción, Administración, Dirección y Comercial

1. INTRODUCCION

Asistencias Técnicas para el Programa F.S.E.-E.O.I.: Etapa 1. Marco de actuación

- **MODULOS DE ACCION FORMATIVA.**

CONTENIDO:

Definen las acciones FSE-EOI en función de áreas temáticas, destinatarios, objetivos y estructura de la acción.

EJEMPLO: FICHA DE ACCION FORMATIVA.
--

TITULO DEL PROGRAMA FORMATIVO GESTION DE EMPRESAS - RECURSOS HUMANOS

DESTINATARIOS

Titulados Superiores con necesidad de reorientarse profesionalmente hacia nuevas áreas del conocimiento empresarial o a la creación de su propio negocio.

DURACION Y DISTRIBUCION

- | |
|---|
| <ul style="list-style-type: none">- 500 horas, de las cuales 150 son de Desarrollo de Proyectos.- La duración aconsejable del curso es de 6 meses. |
|---|

OBJETIVOS

Proporcionar al participante, independientemente de su formación universitaria previa, la formación teórica y práctica necesaria para poder actuar como profesionales de la gestión de empresa con una fuerte especialización en los aspectos de Recursos Humanos. Asimismo, al terminar el programa los participantes podrán actuar como asesores de empresa, especialmente PYMES, en el campo de Recursos Humanos de las empresas.
--

1. INTRODUCCION

*Asistencias Técnicas para el Programa F.S.E.-E.O.I.: Etapa 1.
Marco de actuación*

EVALUACION Y SEGUIMIENTO

Se establecerán sistemas de evaluación continua de los alumnos, con controles al final de cada módulo.

La elaboración del proyecto es condición indispensable para conseguir el diploma.

ESTRUCTURA DE LA ACCION

MODULO	Nº HORAS
1. Asesoramiento y Autodiagnóstico	20
2. Capacidades Personales	40
3. Herramientas Microinformáticas	28
4. Contabilidad y Finanzas	40
5. Márketing y Comercial	-
6. Operaciones y Logística	-
7. Derecho Mercantil y Fiscal	24
8. Recursos Humanos y Derecho Laboral	150
9. Bussines Game	24
10. Política de Empresa	24
11. Desarrollo de Proyectos	150
12. Internacional	-

I. INTRODUCCION

*Asistencias Técnicas para el Programa F.S.E.-E.O.I.: Etapa 1.
Marco de actuación*

- **CUANTIFICACIONES Y DIMENSIONAMIENTO DE LAS ACCIONES POR CC.AA.**

SE OBTIENE:

Cuadro general de Acciones Formativas

Total personas a capacitar

Total acciones de capacitación

Distribucion por áreas de capacitación

Perfiles de personas a formar

Necesidades de formación

Niveles de penetración de las acciones

- **PLAN DE ACTUACION POR CC.AA.**

EL PLAN ANUALIZADO INCLUYE:

Denominación de los programas

Número de cursos a realizar

Coste total

Distribución entre los cofinanciadores

1. INTRODUCCION

***Asistencias Técnicas para el Programa F.S.E.-E.O.I.: Etapa 1.
Marco de actuación***

Estudio de Necesidades Sectoriales.

- ***ANALISIS DETALLADO POR SECTORES.***

POR SECTOR IDENTIFICADO:

Estadísticas Básicas
Análisis Evolutivo
Nivel de Acuerdos y Subcontrataciones
Estructura Empresarial
Tendencias Sector
Estructura del Empleo
Evolución del Empleo
Necesidad de Puestos de Trabajo
Previsión de Movimientos de Plantilla
Necesidad de más Recursos Humanos
Tiempos para Formación
Necesidad de Apoyos Formativos
Conclusiones Aplicadas a Formación

1. INTRODUCCION

***Asistencias Técnicas para el Programa F.S.E.-E.O.I.: Etapa 1.
Marco de actuación***

- **MODULOS DE FORMACION ADAPTADOS.**

CONTENIDO:

Los módulos de Acción Formativa Genéricos para la CC.AA.
Se adaptan a las necesidades concretas del sector

DESARROLLO POR MODULOS:

Ficha Técnica
Conexión con objetivos por sector
Distribución geográfica de las acciones
Programa y calendario propuestos
Evaluación de la acción

1. INTRODUCCION

***Asistencias Técnicas para el Programa F.S.E.-E.O.I.: Etapa 1.
Marco de actuación***

- **CUANTIFICACION SECTORIAL.**

ELABORACION DE FICHAS SECTORIALES

De situación definiendo acciones
De formación de nivel medio-alto

CONTENIDO DE LAS FICHAS

Total personas a capacitar
Tipo de acción
Area
Estructura y tendencias
Perspectivas de empleo
Oportunidades detectadas

UTILIDADES DE LAS FICHAS

Suministra el material para el plan de actuación FSE-EOI por CC.AA.

Conecta con los planes globales de capacitación

Permite un seguimiento y control de los avances o nivel sectorial

1. INTRODUCCION

*Asistencias Técnicas para el Programa F.S.E.-E.O.1.: Etapa 1.
Marco de actuación*

Comunicación e intercambio pedagógico entre grupos de profesores y expertos.

CONTENIDO

La información obtenida en los informes de las diferentes Comunidades Autónomas es expuesta y debatida a fin de enriquecer y mejorar la calidad de la formación posterior

METODOLOGIA

Plan de reuniones cruzadas entre profesorado

GRUPOS INVOLUCRADOS

Profesores encargados de los estudios profesores de los grupos de trabajo

TEMAS DE ANALISIS POR CC.AA. Y GRUPO:

- Del informe Necesidades Globales: Datos Socioeconómicos; Determinación Sectores; Necesidades Formación; Módulos Formativos; Cuantificaciones por CC.AA.; Plan Actuación por CC.AA.
- Del informe Necesidades Sectoriales: Estudio de Mercado; Análisis Sectorial; Necesidades Formación por Sector; Cuantificación Sectorial

1. INTRODUCCION

Asistencias Técnicas para el Programa F.S.E.-E.O.I.: Etapa 1. Marco de actuación

Exposiciones en las Comunidades Autónomas.

Las conclusiones de los estudios constituyen un material de interés para las instituciones y grupos profesionales de las Comunidades Autónomas.

Los equipos de la EOI se desplazan para exponer una síntesis de las conclusiones con los siguientes objetivos:

- Transmitir y contrastar información
- Coordinar con la estrategia de formación de la CC.AA.
- Exponer metodologías, fórmulas de colaboración y oferta de cursos
- Involucrar a las instituciones locales en la acción FSE-EOI

1. INTRODUCCIÓN

1.2. Introducción específica sobre el País Vasco

Metas del estudio y metodología seguida

El presente estudio tiene por objeto apoyar el desarrollo de los sectores que presentan potencial de crecimiento o estabilidad en el empleo dentro de la Comunidad Autónoma de el País Vasco.

La metodología seguida ha sido el análisis previo de los parámetros socioeconómicos para, a partir de esta base, detectar los sectores con potencial y proceder a su estudio en detalle, localizando los aspectos que pueden motivar su crecimiento o estancamiento. Posteriormente se estimarán las necesidades de formación dentro de cada uno de dichos sectores y las acciones formativas que se pretenden llevar a cabo.

Al comienzo del estudio se han identificado aquellos sectores que mostraban una tendencia positiva respecto a la creación del empleo. A continuación, se ha procedido a un estudio a través de telemarketing con el objetivo de comprobar que, por un lado dichos sectores muestran realmente una tendencia alcista en lo referente al empleo y, por otro lado, se ha procedido a determinar las áreas en las que dichos sectores seleccionados mostraban carencias formativas.

Las fuentes de información para la realización del presente estudio han sido:

- Publicaciones estadísticas del Instituto Vasco de Estadística (EUSTAT).

1. INTRODUCCIÓN

1.2. Introducción específica sobre el País Vasco

- Estadísticas nacionales.

- Publicaciones de organismos e instituciones del País Vasco (Departamentos del Gobierno Autónomo, Institutos Vascos de Estudios Económicos, etc).

- Publicaciones de organismos e instituciones nacionales (Ministerios y sus Direcciones Provinciales, Servicios de Estudios Económicos de Bancos, Cámaras de Comercio, CEOE, Instituto Nacional de Empleo, Universidades, etc).

- Encuestas sectoriales.

NOTA: al final del estudio se recoge un capítulo de bibliografía con el listado de las fuentes bibliográficas consultadas.

Introducción general al análisis de la situación de la empresa del País Vasco

Si comparamos con otros ámbitos territoriales de España, en general la industria del País Vasco se caracteriza por un peso relativo algo mayor de los establecimientos medianos y grandes. Este mayor peso relativo también se pone de manifiesto si consideramos el empleo.

La estructura productiva vasca sobresale por el peso predominante de las industrias ligadas al metal (metálicas básicas, construcción y artículos metálicos y maquinaria), así como la significativa presencia de las de material eléctrico,

1. INTRODUCCIÓN

1.2. Introducción específica sobre el País Vasco

caucho y plásticos, alimentación y papel y artes gráficas, así como por la importancia del sector servicios.

En el País Vasco los sectores presentes mayoritariamente son de crecimiento de demanda y nivel tecnológico medio y bajo, que se incluyen en los considerados bienes intermedios, en los que poseen una gran importancia las economías de escala y, en menor medida, las políticas de diferenciación.

En el capítulo de estructura empresarial se analiza con detalle las características de las empresas dentro de los sectores considerados como con potencial, así como la coyuntura del empleo.

Introducción general al análisis de la situación del empleo en el País Vasco

El empleo en la Comunidad autónoma del País Vasco en los últimos 10 años ha experimentado un crecimiento inferior a la media estatal. Ello se debe, como veremos al realizar un análisis detallado, a la diferente coyuntura que éste muestra en dicha Comunidad Autónoma, donde se localiza principalmente en la industria manufacturera y en el sector servicios.

Mientras el empleo en el sector industrial sufre un descenso sensible de 12,5 puntos porcentuales en el período 1985-1994, el sector servicios experimenta en el mismo período un incremento de 10,4 puntos porcentuales, siendo el sector que ocupa al mayor número de la población.

1. INTRODUCCIÓN

1.2. Introducción específica sobre el País Vasco

Por otro lado, el sector agrícola ha perdido en el período estudiado un 29,3% de su población ocupada.

Analizando la localización por sectores económicos de los parados, podemos observar que el mayor porcentaje de éstos son del sector servicios (41%), seguido del industrial (26,7%) y la construcción (7,9%). Es destacable el alto porcentaje de personas en busca de trabajo y sin empleo anterior (22,6%).

Sectores identificados como potenciales en el País Vasco

El presente estudio ha identificado 6 sectores con potencial:

- 1.- Turismo.
- 2.- Construcción.
- 3.- Alimentación.
- 4.- Energía y Agua.
- 5.- Metalurgia.
- 6.- Metales no Férreos.

Actualmente se dan las condiciones idóneas para poder asegurar un crecimiento sostenido en dichos sectores, con una tendencia a la creación de empleo o al menos a su sostenimiento. Para la catalización de dicho crecimiento se precisan, sin embargo, una serie de reestructuraciones y medidas de fomento, entre las que se incluyen las de formación, en las que el presente estudio fija su objetivo.

NOTA: A continuación recogemos unos cuadros sinópticos con los aspectos más destacables del empleo en la Comunidad Autónoma del País Vasco.

**EMPLEO**

TASA DE PARO EN 1994: 26,9% (LA MÁXIMA) Y 24,3% (LA MÍNIMA)

MILES

POBLACIÓN ACTIVA:

1.749,5

POBLACIÓN OCUPADA:

1.386,7

POBLACIÓN PARADA:

362,8

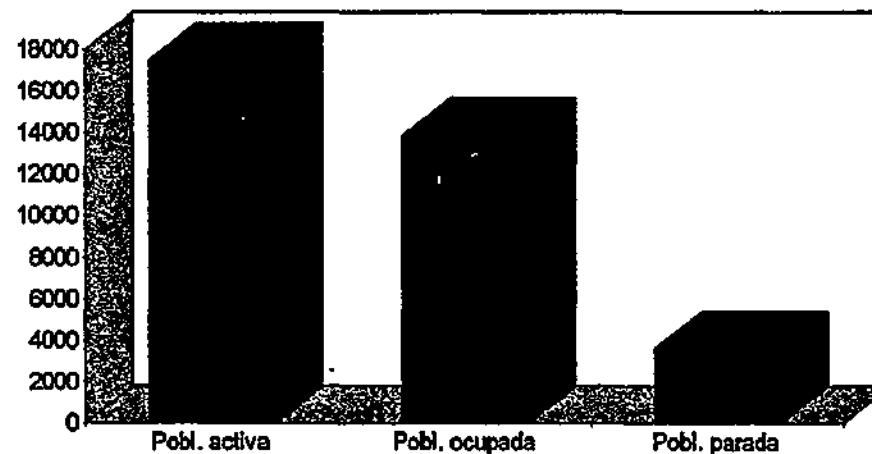



DESEMPLEO POR SECTORES (PARO REGISTRADO EN EL INEM)

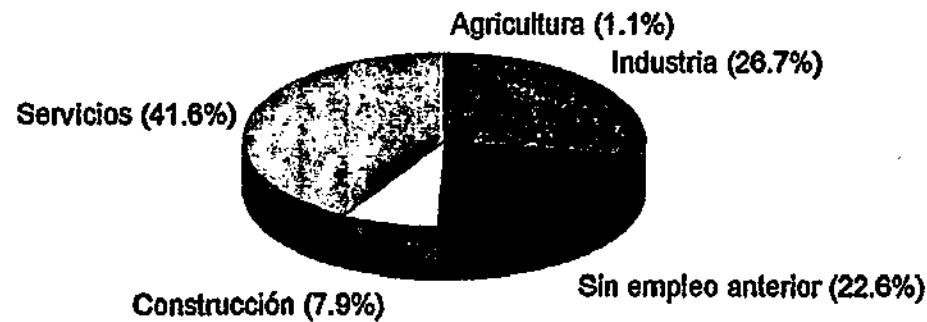

EMPLEO POR SECTORES

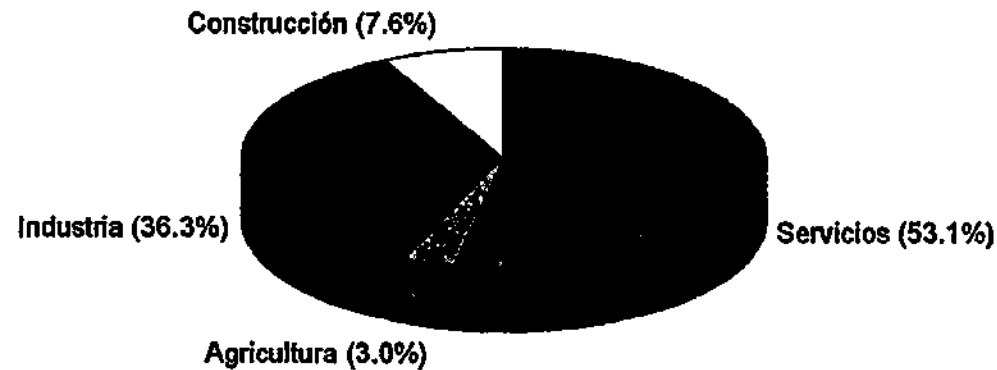

2. ESTRUCTURA SOCIO-ECONOMICA DEL PAIS VASCO

2.1. Datos básicos

2.1.1. Estructura Política y Administrativa.

El País Vasco constituye una de las 17 Comunidades Autónomas en que se halla dividido el Estado español.

Incluye los territorios históricos de Alava (Araba), Vizcaya (Bizkaia) y Guipúzcoa (Gipuzkoa).

La capital de la Comunidad Vasca se encuentra situada en Vitoria-Gasteiz, provincia de Alava, donde están ubicadas las sedes de los principales órganos de gobierno e instituciones autonómicas. Las funciones Administrativas y Ejecutivas en la Comunidad Autónoma son competencia del Gobierno Vasco.

Los recursos disponibles para financiar estas competencias proceden de las Haciendas Forales de cada provincia, cuyas especiales relaciones con el Estado se formalizaron con la firma del histórico Concierto Económico entre España y el País Vasco.

El Concierto es un pacto plurianual (el actual expirará en el año 2001) diseñado para regular las relaciones fiscales y financieras entre España y dicha Comunidad. Las raíces históricas del pacto se remontan a 1878, reconociendo, en su forma actual, a las instituciones vascas su autoridad en materia de regulación y gestión fiscal.

2. ESTRUCTURA SOCIO-ECONOMICA DEL PAIS VASCO

2.1. Datos básicos

El Gobierno autónomo vasco se halla presidido por D. José Antonio Ardanza Garro, del Partido Nacionalista Vasco (PNV). La sede de dicho Gobierno se encuentra en el Palacio de Ajuria-Enea, en el Paseo Fray Francisco, 5; 01007-Vitoria; teléfono (945)-18.79.00.

El Parlamento vasco, órgano legislativo del Gobierno autonómico, está situado también en Vitoria (Alava), así como las distintas Consejerías (equivalentes regionales de los diferentes Ministerios nacionales) y los Organismos e Instituciones que prestan servicio a la Comunidad Autónoma (Instituto de Estadística, EUSTAT; Instituto de Administración pública; Instituto de la Salud; Instituto de la Mujer; Insututo de Servicios Sociales; etc).

El Tribunal Superior de Justicia se encuentra en Bilbao (Vizcaya).

Las lenguas oficiales en el País Vasco son dos, por una parte el castellano, como en el resto del territorio español, pero además posee una segunda lengua, el vasco o euskera.

La Comunidad Autónoma del País Vasco tiene una superficie total de 7.234,8 Km², integrado por un total de 248 municipios.

2. ESTRUCTURA SOCIO-ECONOMICA DEL PAIS VASCO

2.1. Datos básicos

2.1.2. Situación y Superficie.

El País Vasco se encuentra situado en el extremo norte de la Península Ibérica, entre los paralelos 43° 27' y 42° 28' de latitud Norte y entre los meridianos 1° 44' y 3° 26' de longitud Oeste. Limita al norte con el Mar Cantábrico y al sur con el Río Ebro. Las provincias que la limitan son al oeste: Santander (Comunidad de Cantabria), al este Navarra (Comunidad de Navarra), al sur Burgos (Comunidad de Castilla y León) y La Rioja (Comunidad de la Rioja).

El País Vasco dispone de 197 Km de litoral y 527 Km de límite terrestre.

Cuenta con una superficie total de 7.234,8 Km² (el 1,43% de la nacional), que se reparten de la siguiente forma: Alava 3.037,3 Km², Vizcaya 2.217,2 Km² y Guipúzcoa 1.980,3 Km².

La Comunidad Autónoma comprende 248 municipios. A continuación se muestra el número de ellos según su extensión superficial.

2. ESTRUCTURA SOCIO-ECONOMICA DEL PAIS VASCO

2.1. Datos básicos

Cuadro nº 1

Número de Municipios por Estratos de Tamaño de Extensión Superficial

<u>Superficie</u>	<u>Nº Municipios</u>
≤ 5 Km ²	23
5,01- 10 Km ²	49
10,01- 15 Km ²	36
15,01- 20 Km ²	31
20,01- 30 Km ²	32
30,01- 50 Km ²	40
50,01-100 Km ²	26
100,01-200 Km ²	9
200,01-300 Km ²	2
> 300 Km ²	-

Fuente: EUSTAT. 1994

Cuadro nº 2

Distribución Superficial. Comparación con la de las Comunidades Limítrofes

	Superficie en Km ²	%
España	504.750	100
País Vasco	7.234,8	1,43
Cantabria	5.289	1,05
Castilla y León	94.193	18,66
La Rioja	5.034	1,0

Fuente: Elaboración propia a partir de EUSTAT e INE

2. ESTRUCTURA SOCIO-ECONOMICA DEL PAIS VASCO

2.1. Datos básicos

Cuadro nº 3

Distribución superficial. Comparación con la de los Estados de la Unión Europea

	Superficie en Km ²	%
Europa-15	3.241.000	100,00
Alemania	356.900	11,01
Austria	83.859	2,59
Bélgica	30.500	0,94
Dinamarca	43.100	1,34
España	504.750	15,57
Finlandia	338.145	10,43
Francia	544.000	16,78
Grecia	132.000	4,07
Holanda	41.200	1,27
Irlanda	70.200	2,17
Italia	301.300	9,30
Portugal	92.400	2,85
Reino Unido	244.100	7,53
Suecia	449.964	13,88
País Vasco	7.234,8	0,22

Fuente: Elaboración propia a partir de EUROSTAT y EUSTAT.

2. ESTRUCTURA SOCIO-ECONOMICA DEL PAIS VASCO

2.1. Datos básicos

2.1.3. La Orografía.

La zona costera abarca desde Musques, en Vizcaya, hasta Hondarribia, en Guipúzcoa.

Respecto a la orografía, el País Vasco comprende un territorio muy montañoso, que se divide en dos grandes conjuntos estructurales: el llamado Arco o Umbral vasco, como continuación occidental del Sistema Pirenaico, y la depresión del Ebro al sur.

El territorio está dividido en dos vertientes por una cadena de sierras que, iniciándose en Sierra de Salvada, se continúa por Gorbea, Amboto, Elgea, Aitzkorri, hasta llegar a Aralar, y que suponen la divisoria de aguas cántabro-mediterráneas. es decir, los cursos de agua situados al norte de estas sierras vierten sus aguas al Mar Cantábrico, mientras que los situados al sur lo hacen a la cuenca del Río Ebro.

El paisaje general de la vertiente cantábrica está compuesto de estrechos valles, destacando algunos enclaves montañosos cuya altitud supera los 1.000 m, como es el caso de Ordunte, Aramotz, Oiz, Udalaiz, Izarraiz y Ernio.

Los ríos son, en esta vertiente, de corto recorrido y muestran gran desnivel. Los más importantes son el Cadagua, Nervión e Ibaizábal, en Vizcaya, y el Deba, Urola, Oria y Bidasoa en Guipúzcoa.

2. ESTRUCTURA SOCIO-ECONOMICA DEL PAIS VASCO

2.1. Datos básicos

Al sur de la divisoria de aguas, se encuentran tres alineaciones montañosas que se orientan de forma paralela en la dirección este-oeste. la primera la forman las mismas sierras de la divisoria de aguas.

Hacia el sur nos encontramos con las sierras de Arcamo, Badaya y los Montes de Vitoria-Iturrieta, que se bifurcan hacia el norte en la Sierra de Encía y hacia el sur en la de Izquiz.

La tercera alineación, la más meridional, corresponde a las sierras de Arcena, Toloño, Cantabria y Codés. La altitud media de las zonas bajas se aproxima a los 500 m y las cotas más elevadas se sitúan por encima de 1.200 m.

Los valles que se sitúan entre las alineaciones son más abiertos que en la vertiente cantábrica. Se pueden señalar los de la Llanada Alavesa, Treviño, la cabecera del Ega y la Rioja alavesa.

Los ríos son de mayor recorrido y los principales son el Omecillo, el Bayas, el Zadorra, los tramos altos del Araquil y el Ega y, finalmente el Ebro, que limita la Rioja alavesa y la misma Comunidad Autónoma.

En una y otra vertiente se producen situaciones de fuerte contraste entre las laderas norte y sur de las principales sierras, con importantes consecuencias faunísticas.

2. ESTRUCTURA SOCIO-ECONOMICA DEL PAIS VASCO

2.1. Datos básicos

Cuadro nº 4

Extensión Superficial por Zonas Altimétricas

	TOTAL	<200m	201-600	601-1.000	1.001-2.000	>2.000
País Vasco	7.234	1514	3.414	2.069	237	--
Alava	3.037	30	1.218	1.623	166	--
Guipúzcoa	1.980	506	1.137	283	54	--
Vizcaya	2.217	978	1.059	163	17	--

Fuente: INE

2. ESTRUCTURA SOCIO-ECONOMICA DEL PAIS VASCO

2.1. Datos básicos

2.1.4. La Climatología.

Dadas las características topográficas del País Vasco, éste goza de una variedad climática que abarca desde el clima atlántico al mediterráneo.

La disposición dominante este-oeste de sus cadenas montañosas matizan una transición climática en la que las sierras de la divisoria cantábrico-mediterránea y la Sierra de Cantabria actúan como sendas barreras bioclimáticas que dividen el territorio en tres áreas, en las que dominan de norte a sur las variedades atlántica, transición atlántico-mediterránea y mediterránea de interior.

Las provincias de Vizcaya y Guipúzcoa y los valles septentrionales de Alava presentan un clima atlántico, con abundantes precipitaciones, superando los 1.200 mm por año.

En otoño e invierno se presenta un máximo de lluvias, situándose el mínimo en el mes de julio.

La temperatura media anual en dicha zona oscila entre los 13 y los 14°C, siendo la máxima amplitud térmica de 11 a 14°C en el interior. Los inviernos son húmedos y suaves y los veranos frescos.

Las comarcas centrales de Alava, desde la divisoria hasta la sierra de cantabria muestra un clima de transición atlántico-mediterráneo. También

2. ESTRUCTURA SOCIO-ECONOMICA DEL PAIS VASCO

2.1. Datos básicos

presentan lluvias abundantes con oscilaciones en la Llanada de 800-900 mm. Las épocas más lluviosas coinciden con las de la vertiente cantábrica, aunque se puede observar un máximo secundario en primavera, debido a la influencia mediterránea. El número medio de días de nieve es de 15, lo que muestra una continentalización térmica por efecto de la altitud de estas tierras. La temperatura media anual es similar a la de la vertiente cantábrica, pero muestra una mayor amplitud térmica, llegando ésta a 15°C. Los inviernos son fríos y los veranos suaves. Presenta un número de días con heladas próximo a 40.

Por último, la Rioja Alavesa presenta un clima mediterráneo de interior, descendiendo las precipitaciones hasta casi la mitad de las registradas en la vertiente norte, reduciéndose a 500 mm en la Ribera del Ebro. El máximo de precipitaciones se presenta en primavera. La amplitud térmica es mayor llegando a 16°C, consecuencia de la continentalización. Los inviernos son fríos pero menos rigurosos que en las comarcas centrales de Alava. Los veranos son relativamente cálidos.

2. ESTRUCTURA SOCIO-ECONÓMICA DEL PAIS VASCO

2.1. Datos básicos

2.1.5. Medio Natural.

El 55% del territorio de la Comunidad Autónoma Vasca está ocupado por superficie forestal arbolada, presentando hasta el 65% en Vizcaya y Guipúzcoa; por el contrario, el resto del Estado representa sólo el 25%.

El 63% del monte vasco pertenece a manos privadas.

El sector de la silvicultura maneja 40.000 millones de pesetas anuales, ello ha permitido que la superficie forestal arbolada se haya duplicado desde el año 1915, proporcionando una extraordinaria protección contra la erosión, así como la protección del régimen hídrico.

En la Comunidad Autónoma Vasca existen numerosos enclavés naturales en buen estado de conservación. Dentro de la red de espacios protegidos de la Comunidad Autónoma Vasca hay declarados cinco parques naturales: Gorbeia (25.000 Has), que se extiende por las provincias de Alava y Vizcaya, Aralar (13.670 Has), en Guipúzcoa; Peñas de Aia-Urdaburu (7.970 Has); Urkiola (5.778 Has), con territorio en Alava y Vizcaya; Valderejo (3.496 Has), que tiene su territorio en Alava y Vizcaya. Por otro lado, existe una reserva natural, la reserva de la Biosfera de Urdaibai (23.000 Has).

2. ESTRUCTURA SOCIO-ECONOMICA DEL PAIS VASCO

2.1. Datos básicos

2.1.6. La Flora y Fauna

Se han podido catalogar hasta 2.100 especies diferentes de plantas superiores en el País Vasco, ello es consecuencia de la gran variedad climática ya comentada.

Respecto al número de especies de peces de agua dulce, se han detectado hasta 23. El escaso número apuntado se debe al mal estado de los cursos fluviales en esta Comunidad, en especial de aquellos de la vertiente atlántica, en donde la contaminación y alteración de sus fondos y orillas es más acusado.

Se han podido localizar hasta 16 especies diferentes de anfibios. Por su parte, los reptiles suponen 21 especies diferentes.

Se han catalogado en torno a 156 especies diferentes de aves nidificantes en el territorio vasco. Si se incluyen las aves de paso en los movimientos migratorios estacionales, se llega a 300 especies diferentes. Lamentablemente, la situación de muchas de las poblaciones es precaria, encontrándose en peligro de extinción. Las aves marinas y acuáticas son los grupos más afectados por el estado general de los ríos y estuarios.

Por último, se han podido identificar hasta 48 especies de mamíferos diferentes.

2. ESTRUCTURA SOCIO-ECONOMICA DEL PAIS VASCO

2.1. Datos básicos

2.1.7. Recursos Hidráulicos.

La Comunidad Autónoma Vasca presenta 24 cuencas hidrográficas distintas, que vierten bien al Mar Cantábrico o bien al Río Ebro. Ambas vertientes tienen un comportamiento fluvial distinto, a causa de sus diferencias climáticas, geomorfológicas y edáficas.

La vertiente cantábrica comprende las provincias costeras (Guipúzcoa y Vizcaya) y ciertos valles septentrionales alaveses (Llodio, Amurrio, Ayala, Aramaio). La mayor parte de sus ríos, si exceptuamos el Ibaizábal, siguen la dirección N-S, perpendiculares a las estructuras geológicas. Son de corta longitud, con excepción del Bidasoa y el Oria que superan los 60 Km de longitud. Los demás cauces principales, Deba, Urola, Ibaizábal, Nervión y Cadagua, oscilan entre los 40 y 50 Km, no llegando a 40 Km el Urumea. Diversos factores como son principalmente su abundante pluviosidad, fuertes pendientes, corto recorrido (como ya se ha citado) y valles angostos, determinan su carácter torrencial, de gran poder erosivo, frenado por la abundante cubierta vegetal.

El régimen de las cuencas de la vertiente cantábrica es relativamente caudaloso para la superficie de sus cuencas, superando los 30 l/s/Km² de caudal específico e incluso los 40 en las cuencas más orientales (Bidasoa, Oyarzum Y Urumea). La irregularidad interanual es escasa. Presentan un régimen pluvial oceánico.

Respecto a los ríos que vierten al Ebro, son también cortos, llegando el más largo (el Zadorra) a los 80 Km escasos; el Bayas sobrepasa algo los 60 Km

2. ESTRUCTURA SOCIO-ECONOMICA DEL PAIS VASCO

2.1. Datos básicos

y el Omecillo y el Inglares rondan los 30 Km. Presentan una pendiente menos acusada que los de la vertiente cantábrica, así como un nivel de pluviosidad inferior, lo que en conjunto produce un menor grado de torrencialidad; presentan también un régimen pluvial oceánico, su caudaloidad es menor 10-15 l/s/Km² en los cursos bajos.

Cuadro n°10

Hidrografía
Cuadro sinóptico de los principales ríos españoles

Vertiente	Ríos principales	Fuente	Desembocadura	Longitud (Km)	
Septentrional	Bidasoa	Varlos arroyos que nacen en los Alkúdes y collado de Berdezi y de Izpegi	Ría entre Hondarribia y Hendaya	67	
		Peña de Orduña	Portuneta, formando la Ría y Aba de Bilbao	69	
	Nervión	Valle de Sejambre	Ría de Ribadesella	56	
		Puerto de Tarna	Ría de Pravia	129	
	Sella	Sierra del Rañador	Ría de Nava	159	
		Montes del Catabo	Entre Ribadeo y Castropol	79	
	Catalana	Fluviá	Grav de Olot	Golf de Roses	88
			Ull de Ter	Torroella de Montgrí	209
		Tordera	Vertientes occid. del Montseny	Malgrat de Mar	60
		Llobregat	Serra de Cadí, entre Coll de Jou y el de Toses	Prat de Llobregat, El	157
Oriental	Ebro	Pico de los Tres Mares	Ampesta	910	
		Canfranc	Vilatorrada	197	
	Afluentes del Ebro	Prórmo al Puerto de Portalet	Zaragoza	149	
		Mont Louis (Francia)	Mequinenza	261	
	Aragón	Sierra del Madro	Añero	79	
		Sierra Ministra	Entre Cabañas de Ebro y Torres de Berráclán	224	
	Cuenca del Ebro	Huerfía (Teruel)	Zaragoza	135	
		Portarubio (Teruel)	Escatrón	98	
	Levantine	Mijares	Sierra de Gúdar	Cerca de Caspe	162
			Alto de Torrijas	Torre de Almazora	156
Mijares	Muela de San Juan	El Greco, Valencia	260		
	Ojuelos de Valdeminguete, Sierra de Tregacate	Cullera	498		
Levantine	Segura	Sierra de Segura	Guardamar del Segura	325	
		Llanos de Huelgo, Sierra de Baza	Cerro Colorado	105	
Occidental de Galicia	Tambre	Montes de Bocalo	Ponte Nacional	134	
		Fuente de Ulla	Ría de Arousa	126	
Occidental	Miño	Laguna de Fuente Miña	A Guarda (España)-Caminha (Portugal)	310	
		Custo Albo	Los Peiros	225	
Occidental	Cuenca del Duero	Picos de Urbión	Oporto (Portugal)	895	
		Entre La Serrata y S. de Ávila	Valdestillas	163	
Occidental	Afluentes del Duero	Fuente Termelle, en el prado Tornajón	Villarino de los Aires	247	
		Sierra Albas, Puntas Lavengas y Peña Labra	Cerca de Simancas	275	
Occidental	Cuenca del Tago	Peña Prieta	Villacampo	275	
		Sierra de A'barraclán	Lisboa (Portugal)	1.007	
Occidental	Afluentes del Tago	Al este de Somosierra	Arenjuz	194	
		Fuente del Alberche-Cañada Alta	Talavera de la Reina	182	
Occidental	Afluentes del Tago	Puerto de la Venta del Cojo	Villares de San Carlos	170	
		Frades de la Sierra	Alcántara	201	
Occidental	Guadiana	Legunas de Ruidera	Cabeza Alta, término de Ayamonte, límite con Portugal	818	
		Afluentes del Guadiana	Santa Cruz de los Cáñamos	Corral de Calatrava	153
	El Retamar		Don Álvaro	124	
	Occidental	Afluentes del Guadiana	Sierra de Tudia	Mouza (Portugal)	116
			Altos de Cobrejas	Daimiel	194
	Occidental	Afluentes del Guadiana	Granja de Torrehermosa	Villanueva de la Serena	210
			Abía de la Obispalla	Alcázar de San Juan	168
	Occidental	Afluentes del Guadiana	Sierra de Aracena	Canal de Palos de la Frontera	121
			Minas de Riotinto	Canal de Palos de la Frontera	93
	Occidental	Afluentes del Guadiana	Sierra del Pinar y Sierra del Endrinal	Puerto de Santa María	79
Sierras de Pozo y Cazoria			Santúcar de Bazzameda	657	
Occidental	Afluentes del Guadalquivir	Unión del Castrol y del Baza	Torreperojil	94	
		Sierras de Priego y Lucena	Al Sur de Córdoba	114	
Occidental	Afluentes del Guadalquivir	Pico Valeta-Sierra Nevada	Palma del Río	337	
		Sierra de Algodonales	Cerca de Alcalá de Guadaíra	89	
Occidental	Afluentes del Guadalquivir	Cerro Almenara	Baza	167	
		Andarax o Almería	Faldas del Chulfo	Cerca de Almería	62
Occidental	Afluentes del Guadalquivir		Cerca del Puerto de la Regua	Al este de Adra	47
		Reunión de los ríos Lanjarón, Boquera y Trevélez, que proceden de los Picos Veleta, Mulhacén y Panderón	Salobrena	72	
Occidental	Afluentes del Guadalquivir	Puerto de las Alazores	Proximidades de Punta del Pino	154	
		Sierra de Tolox	San Enrique de Guadix	79	

Fuente de información: Reseña Geográfica del Atlas Nacional de España.

2. ESTRUCTURA SOCIO-ECONOMICA DEL PAIS VASCO

2.1. Datos básicos

2.1.8. Recursos Mineros

Durante el período 1992-1993 el sector minero nacional ha continuado dentro de una tendencia negativa, ya iniciada en el año 1990, y que profundiza aún más la crisis minera en España. En el País Vasco se ha notado más esta crisis de la minería.

Cuadro nº 11

Estadísticas sobre el Número de explotaciones Mineras

	Alava	Vizcaya	Guipúzcoa	País Vasco
Prod. Energéticos	0	1	0	1
Mineral Metálico	0	1	1	2
Min. no Metálico	2	1	0	3
Prod. de Cantera	4	39	23	66
Total Explotaciones	6	42	24	72

Fuente: Estadística Minera de España 1992. MINER.

Las principales producciones mineras en el País Vasco son de hierro, plomo-cinc en Vizcaya, con un 4'6% de la producción total de minerales española; potasa y magnetita en Guipúzcoa, con un porcentaje sobre el total del 2'1%; por último, Alava tiene muy poca producción de minerales, principalmente

2. ESTRUCTURA SOCIO-ECONOMICA DEL PAIS VASCO

2.1. Datos básicos

de sales Cloruro Sódico y Calizas) y de productos de cantera, representando el 0'2% de la producción minera nacional total.

El empleo total en el País Vasco dentro del sector minero es de 1.123 personas, según datos de 1992, con una producción de 20.765'509 millones de pts.

Cuadro nº 12

Minerales metálicos producidos (toneladas)

	Alava	Vizcaya	Guipúzcoa	País Vasco
Hierro	--	658.827	--	657.827
Plomo	--	--	755	755
Zinc	--	--	42.397	--

Fuente: Estadística Minera de España 1992. MINER.

2. ESTRUCTURA SOCIO-ECONOMICA DEL PAIS VASCO

2.1. Datos básicos

Cuadro nº 13

Productos de Cantera Producidos (toneladas)

	Alava	Vizcaya	Guipúzcoa	País Vasco
Cuarzo	--	507	--	507
Arena y Grava	9.600	12.405	--	22.005
Arenisca	--	10.047	-	10.047
Caliza	754.602	5.534.767	4.951.225	11.240.594
Margas	--	425.488	150.000	575.488
Marmol	--	45.110	26.650	71.760
Ofitas	5.100	331.257	261.600	597.957
Pizarras	--	--	10.405	10.405
Sílice y Arenas Silíc.	--	22.924	34.120	57.044

Fuente: Estadística Minera de España 1992RM

2. ESTRUCTURA SOCIO-ECONOMICA DEL PAIS VASCO

2.1. Datos básicos

2.1.9. Distribución General de la Tierra.

Como ya se ha dicho, el País Vasco consta de una superficie total de 7.234,8 km², lo que equivale a 7.234.800 Ha, que representa el 1,43% de la superficie española y el 0,22% de la superficie de la Unión Europea.

Cuadro nº 14

Distribución general de la tierra por aprovechamientos (Superficie en Ha)

	Tierras de cultivo	Pastizales y prados	Terreno forestal	Otras superf.
Total	95.398	119.645	442.204	67.825
Alava	81.871	32.940	167.458	22.460
Guipúzcoa	3.598	43.055	133.815	18.179
Vizcaya	9.929	3.650	140.931	27.186

Fuente: Anuario de Estadística Agraria 1992. MAPA

El régimen de tenencia de la tierra es principalmente en propiedad (89% de las explotaciones), seguido de en arrendamiento (11'8%) y aparcería (0'5%).

DISTRIBUCIÓN GENERAL DE LA TIERRA

47

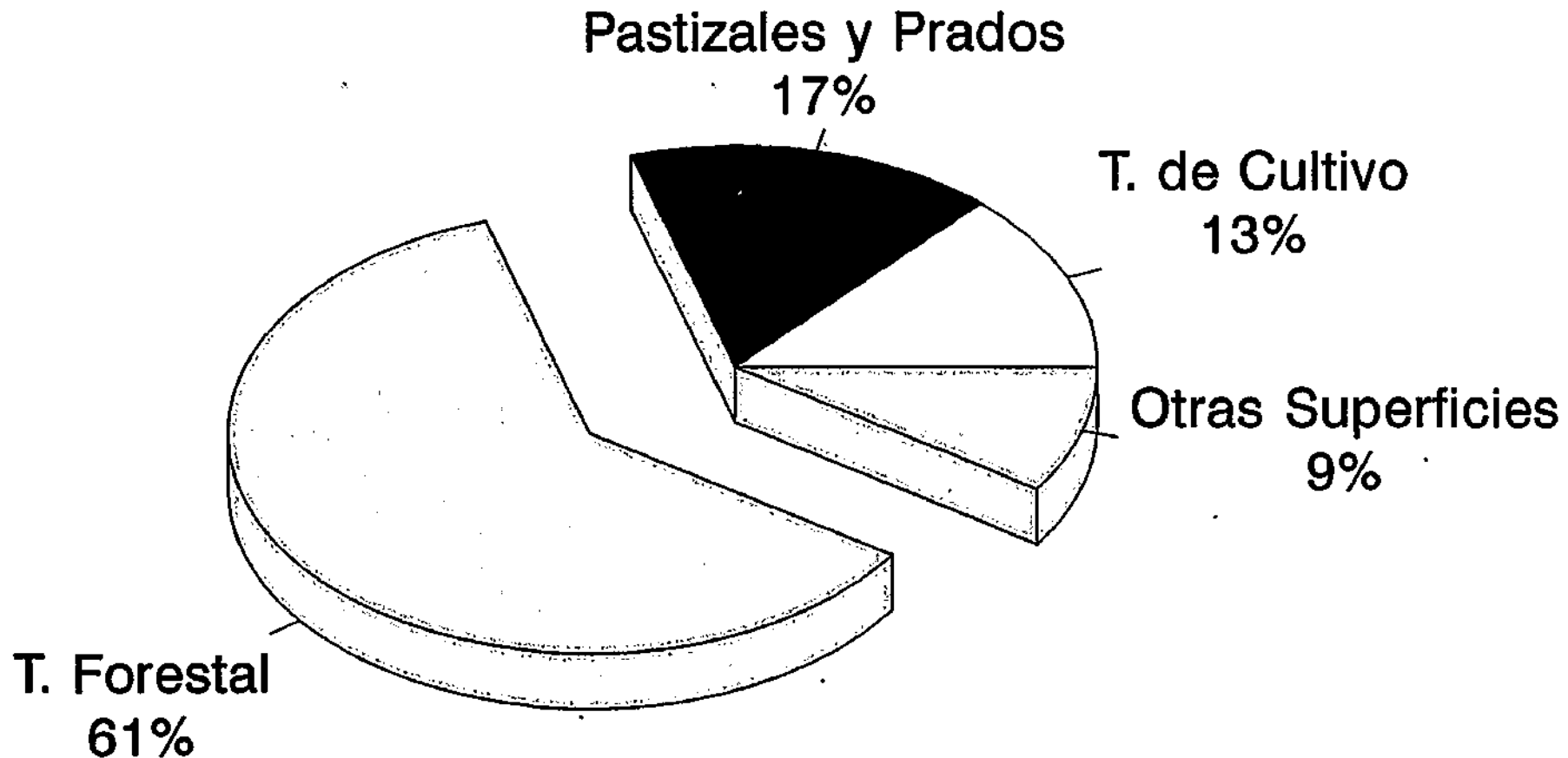



RÉGIMEN DE TENENCIA DE LA TIERRA

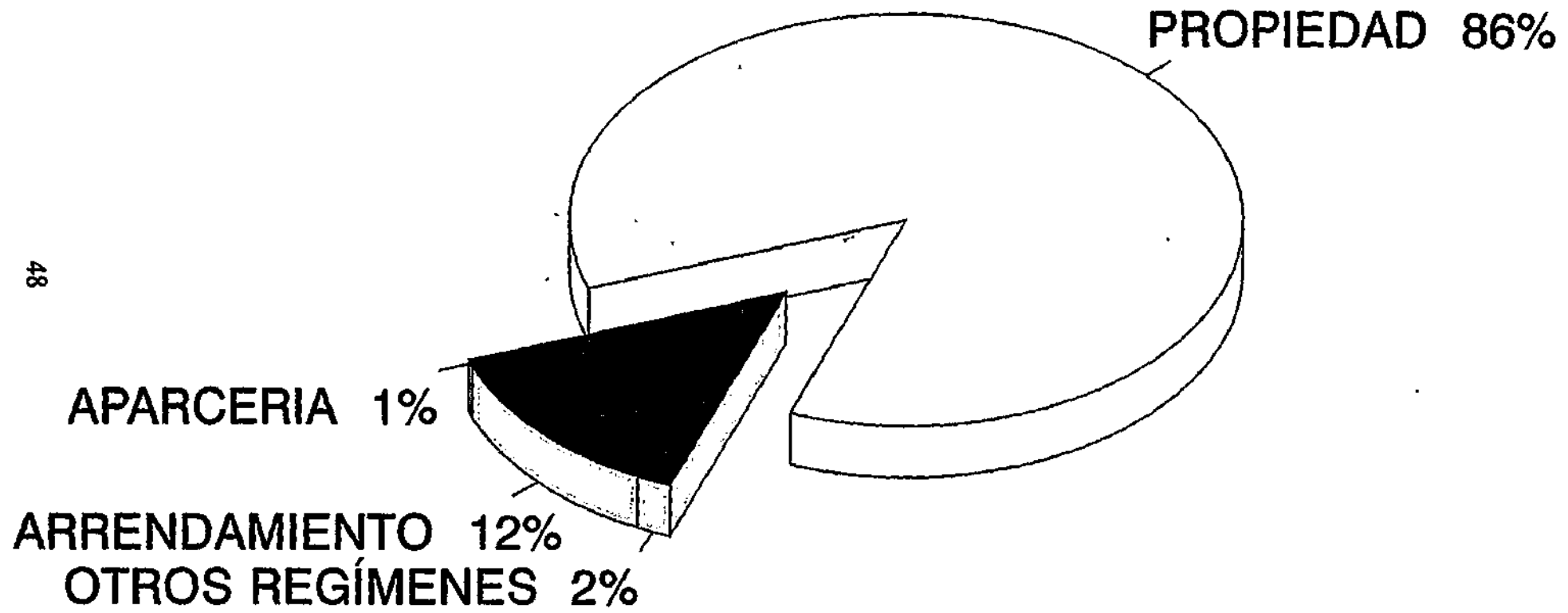

48

DISTRIBUCIÓN TERRITORIAL DE LOS PASTORES PERMANENTES

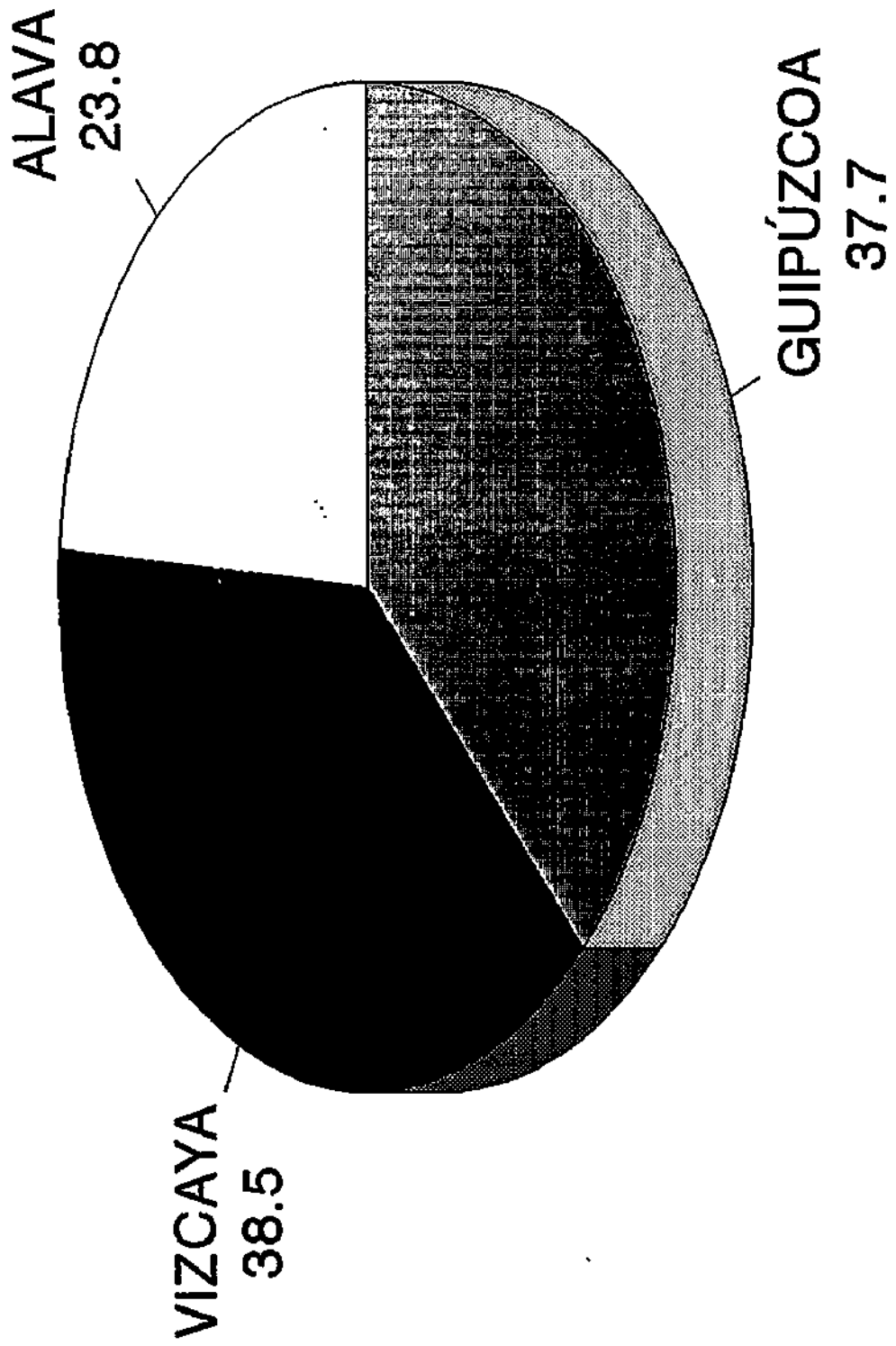

Fuente: EUSTAT 1994

DISTRIBUCIÓN TERRITORIAL DE E.P. ARBÓREAS

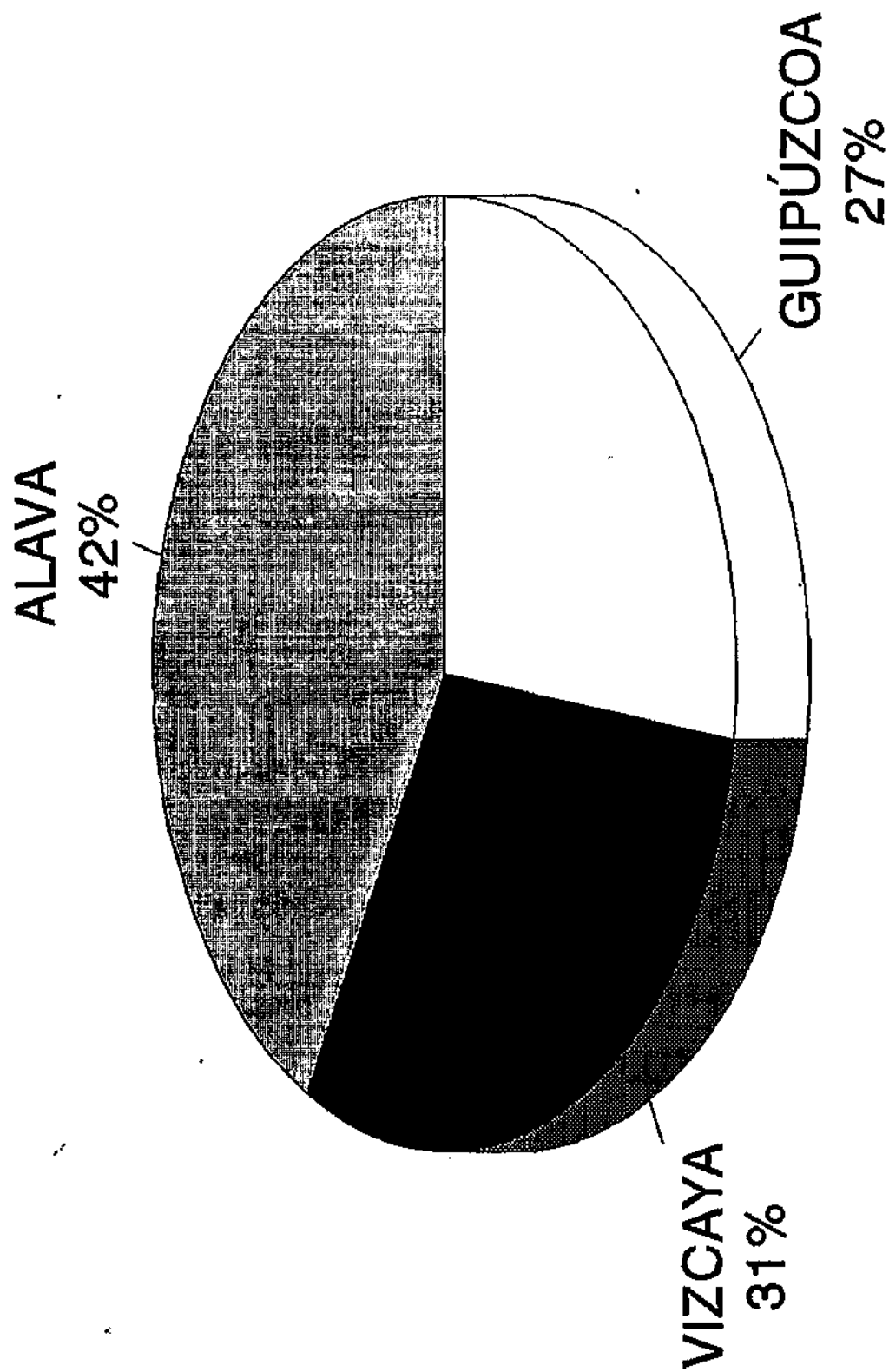

2. ESTRUCTURA SOCIO-ECONOMICA DEL PAIS VASCO

2.1. Datos básicos

La provincia de Alava posee una mayor superficie agrícola, con el 45'15% de la superficie agrícola total de la Comunidad Autónoma, seguida de Vizcaya, con el 28'9%. Por último, Guipúzcoa posee el 26'0% de la superficie total agrícola del País Vasco.

Sin embargo, el número de explotaciones, nos muestra una mayor dispersión en la provincia de Vizcaya, en donde se localizan el 52'6% de las explotaciones, seguida de Guipúzcoa, con el 28'5% de las explotaciones, y Alava, con el 18'8 % de las explotaciones. Ello se debe a la mayor extensión de las explotaciones agrícolas en Alava.

Cuadro nº 15

Número de Explotaciones Censadas

	Alava	Vizcaya	Guipúzcoa	País Vasco
TOTAL	8.136	22.739	12.318	43.193
<u>Con Tierra</u>				
· Total	8.057	22.484	12.156	42.697
· Con ganadería	3.476	11.594	7.961	23.031
· Sin ganadería	4.581	10.890	4.195	19.666
<u>Sin Tierras</u>	79	255	162	496

Fuente: Censo Agrario de la C.A. de Euskadi. 1989.

DISTRIBUCIÓN TERRITORIAL DEL NÚMERO DE EXPLOTACIONES

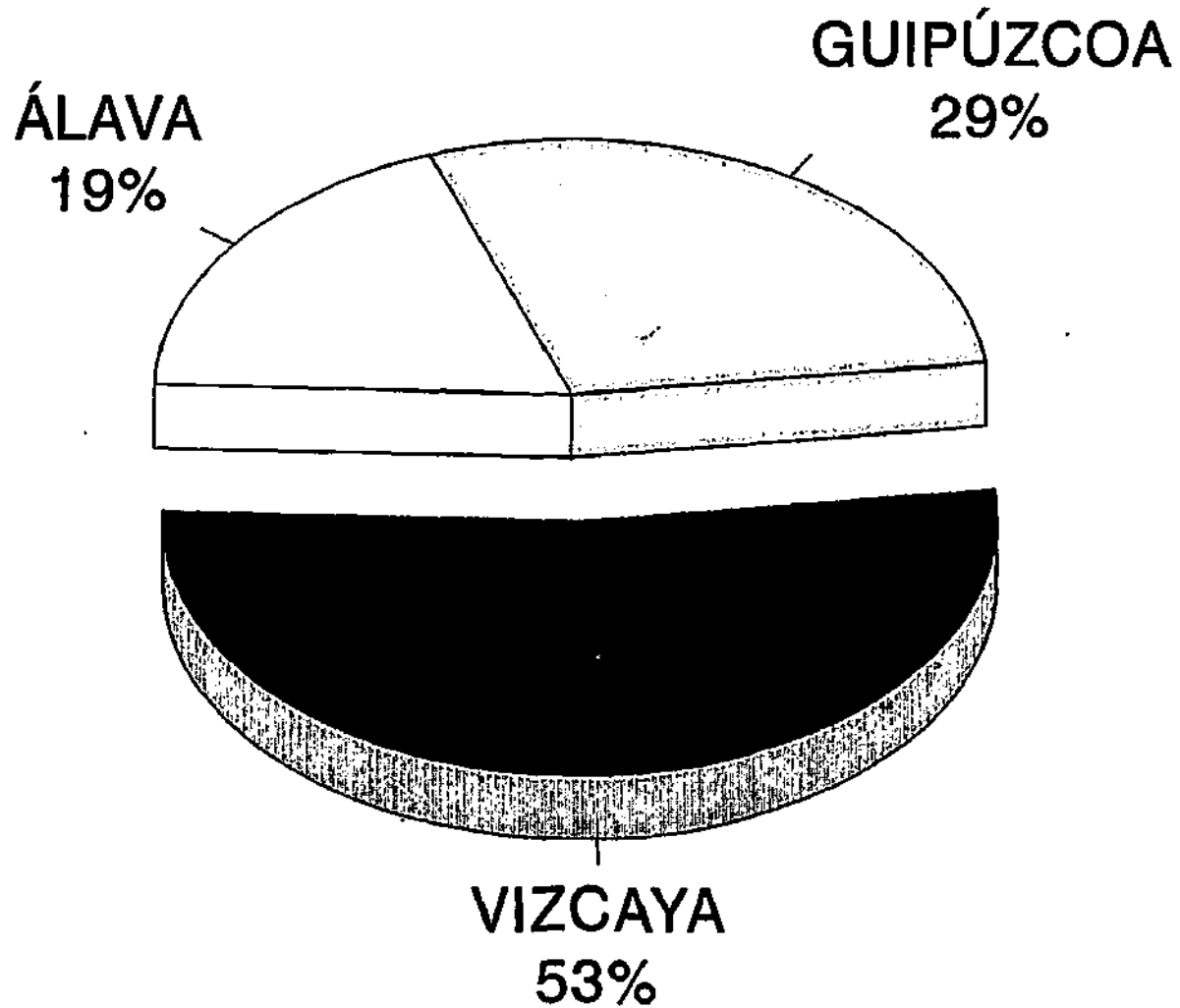

DISTRIBUCIÓN TERRITORIAL DE LA SUPERFICIE AGRÍCOLA

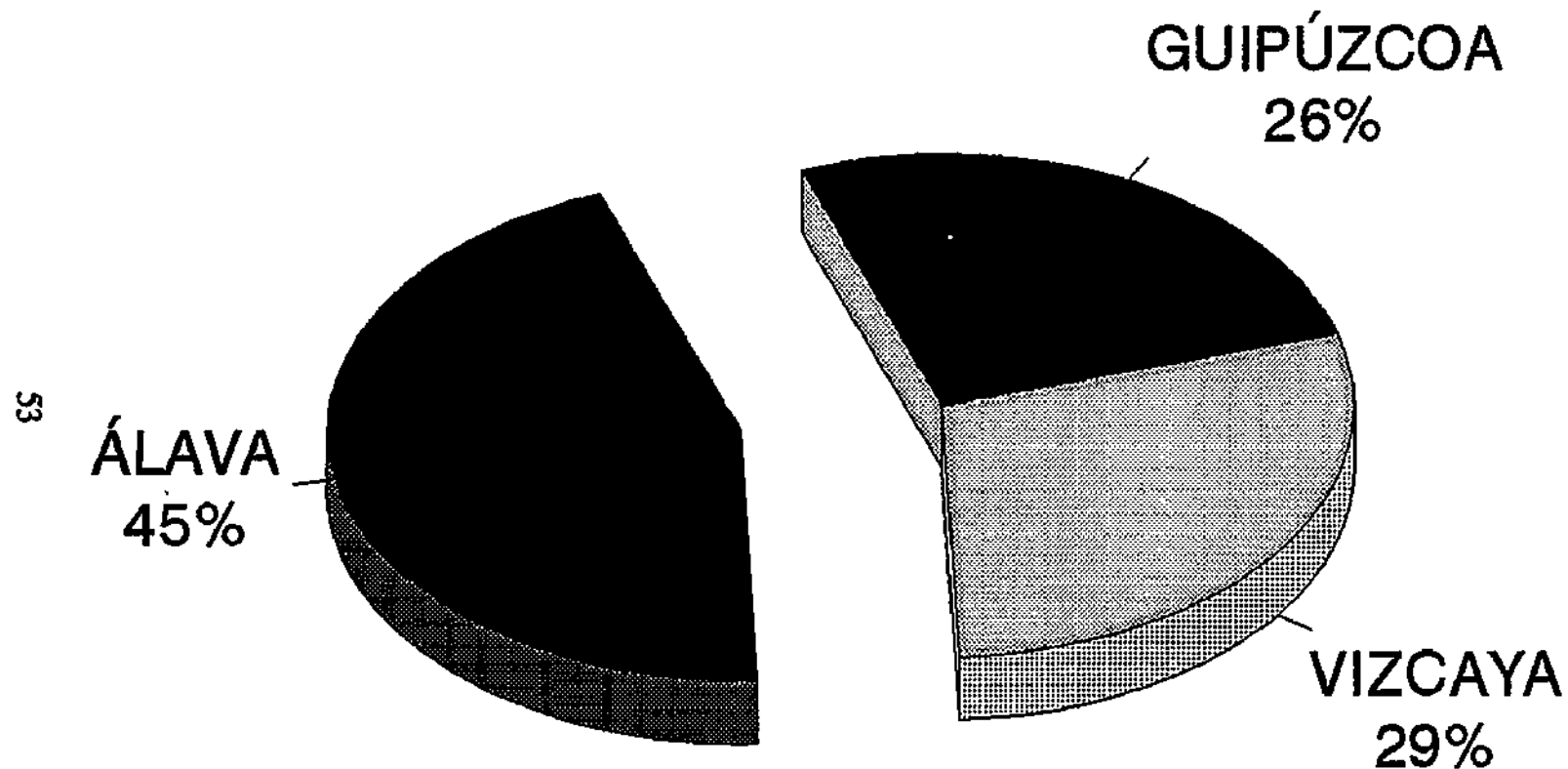

Fuente: Censo Nacional Agrario 1989

2. ESTRUCTURA SOCIO-ECONOMICA DEL PAIS VASCO

2.1. Datos básicos

Cuadro n° 16

Superficies de Cultivo (Ha) por Grandes Grupos de Cultivo.

	Alava	Guipúzcoa	Vizcaya	País Vasco
<u>Cultivos Herbáceos</u>				
· Total	68.461	3.127	81.015	81.015
· Secano	60.929	3.040	9.186	73.155
· Regadio	7.532	87	241	7.860
<u>Barbechos y Tierras no Ocupadas</u>				
Total	2.246	--	--	2.246
Secano	2.246	--	--	2.246
Regadio	--	--	--	--
<u>Cultivos Leñosos</u>				
Total	11.164	471	502	12.137
Secano	11.142	431	388	11.961
Regadio	22	40	114	176

Fuente: Anuario de Estadística Agrícola 1992.

Puede observarse que la superficie total dedicada al cultivo son 95.398 Ha, de ellas 8.036 Ha son de regadío, lo que supone apenas el 8,4%. Por otra parte, el regadío es destinado principalmente a los cultivos herbáceos, ocupando éstos últimos el 97,8 % (7.860 Ha) del total de los regadíos, y los cultivos leñosos tan sólo el 2,2% restante (176 Ha).

2. ESTRUCTURA SOCIO-ECONOMICA DEL PAIS VASCO

2.1. Datos básicos

Los aprovechamientos de las 95.398 Ha. de cultivo son en un 84,9% con cultivos herbáceos (81.015 Ha), y en un 12,7% con cultivos leñosos, representando el resto barbechos y otras tierras no ocupadas.

Los cultivos representativos del sector primario en la Comunidad Autónoma Vasca, así como su distribución superficial por provincias viene recogido en el anejo correspondiente.

Respecto a la superficie dedicada a prados y pastizales, 119.645 Ha, representa el 16,5% de la superficie agrícola total.

Cuadro nº 17

Superficie de Prados y Pastizales (Ha).

	Alava	Guipúzcoa	Vizcaya	País Vasco
<u>Prados Naturales</u>				
· Total	12.810	40.707	39.850	93.367
· Secano	12.810	40.707	39.850	93.367
· Regadio	--	--	--	--
<u>Pastizales</u>				
Total	20.130	2.348	3.800	26.278
<u>Total Prados y Pastizales</u>				
Total	32.940	43.055	43.650	119.645

Fuente: Anuario de Estadística Agrícola 1992.

2. ESTRUCTURA SOCIO-ECONOMICA DEL PAIS VASCO

2.1. Datos básicos

Es de destacar la gran superficie destinada a terreno forestal (442.204 Ha), que alcanza casi el 61% de la tierra.

Cuadro nº 18

Superficie Forestal (Ha), por Grupos de Aprovechamiento.

	Alava	Guipúzcoa	Vizcaya	País Vasco
<hr/>				
<u>Total Terreno Forestal</u>				
Total	167.458	133.815	140.931	442.204
<u>Montes maderables</u>				
Total	119.128	116.194	108.881	344.203
<u>Monte Abierto</u>				
Total	14.210	--	9.750	23.960
<u>Monte Leñoso</u>				
Total	34.120	17.621	22.300	74.041

Fuente: Anuario de Estadística Agrícola 1992.

2. ESTRUCTURA SOCIO-ECONOMICA DEL PAIS VASCO

2.1. Datos básicos

Respecto al tamaño relativo de las explotaciones agrícolas, son por lo general reducidas, predominando las de tamaño comprendido entre 2 Ha y 5 Ha, seguidas de las de menos de 2 Ha.

Un 25% de la población de la Comunidad Autónoma Vasca vive en núcleos predominantemente rurales, existiendo más de 50 municipios con un porcentaje de población activa agraria superior al 40%. Dicha población gestiona directamente y protege los recursos naturales de cerca del 85% del territorio, lo cual pone de manifiesto la importante relevancia del sector agrario, y su peso en una sociedad fuertemente implicada en el tejido industrial.

La agricultura en el País Vasco conjuga la orientación productiva eminentemente ganadera de su zona cantábrica, con la tradicionalmente agrícola de la mayor parte de las tierras alavesas.

En ambas zonas la agricultura posee carácter familiar, predominando los emplazamientos en zonas rurales y de montaña, como lo pone de manifiesto que sólo el 7% de las UTAs agrícolas sean asalariadas, y que el 85% de la superficie esté considerada por la Unión Europea como zona de montaña o desfavorecida.

2. ESTRUCTURA SOCIO-ECONOMICA DEL PAIS VASCO

2.2. Demografía.

El País Vasco presenta una densidad de población superior a la estatal, con 293,7 hab/Km², frente a los 78,8 hab/Km² del Estado, o los 113,2 hab/Km² de la Unión Europea.

La mayor densidad de población se localiza en la Provincia de Vizcaya con 524,3 hab/Km², siendo Alava, con 91,9 hab/Km² la que muestra una menor densidad. Guipúzcoa presenta una densidad de 344,9 hab/Km².

El municipio que muestra la mayor densidad de población es Portugalete en Vizcaya con 17.615 hab/Km², seguido de Sestao con 10.258,9 Y Bilbao con 9.016,3.

Cuadro nº 19

Población de Derecho y Densidad de Población

	<u>Población</u>	<u>Varones</u>	<u>Mujeres</u>	<u>Densidad</u>
España	39.790.955	19.505.679	20.285.276	78,8
País Vasco	2.124.651	1.043.635	1.081.016	293,7
Alava	279.205	138.953	140.253	91,9
Vizcaya	1.162.482	568.837	593.645	524,3
Guipúzcoa	682.964	335.845	347.120	344,9

Fuente: EUSTAT 1994. Datos a 31-XII-1992

La población de derecho en el País Vasco alcanza los 2.124.651 habitantes, lo que supone el 5,34 % de la población española, y el 0,6% de la población de la Unión Europea. Al igual que en el resto de España, predomina el número de mujeres (50,9 % de la población) sobre el de hombres (49,1%).

2. ESTRUCTURA SOCIO-ECONOMICA DEL PAIS VASCO

2.2. Demografía.

La población vasca siguió un ritmo de evolución creciente desde 1920 hasta 1981 en el conjunto de Euskadi, pero a partir de dicho año se produjo una estabilización e incluso un ritmo descendente a partir de 1986 y hasta el año presente. Dicha tendencia, sin embargo, varía en la provincia de Alava que muestra un crecimiento continuo de la población, crecimiento que se continúa hasta nuestros días, aunque a partir de 1981 dicho ritmo de crecimiento se desaceleró. Por el contrario el descenso de la población es marcado en Vizcaya y Guipúzcoa.

Cuadro nº 20. Principales ciudades y municipios con más de 40.000 habitantes

<u>VIZCAYA</u>	<u>POBLACIÓN</u>
Bilbao	372.372
Barakaldo	104.066
Basauri	49.919
Getxo	82.235
Portugalete	56.368
Santurtzi	50.437
<u>GUIPUZCOA</u>	
Donostia-San Sebastián	176.637
Irún	54.838
Rentería	41.572
<u>ALAVA</u>	
Vitoria-Gasteiz	212.176

Fuente: EUSTAT. 1994.

Para el conjunto de ciudades y municipios del País Vasco, se recoge en los anexos las tablas del censo de población.

POBLACIÓN DE DERECHO

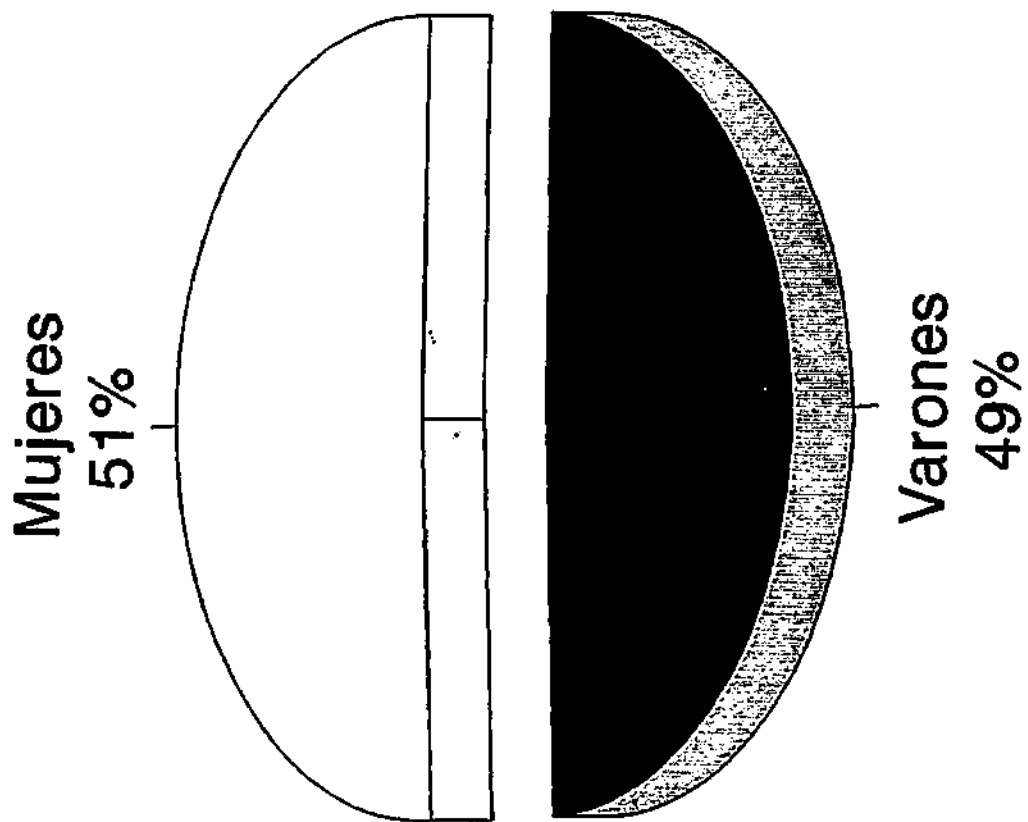

Cuadro n° 21

Población Clasificada por Grupos de Edad y Sexo

	31-XII-1992			C.A. DE EUSKADI			ALAVA			BIZKAIA			GIPUZKOA		
	Total	Varones	Mujeres	Total	Varones	Mujeres	Total	Varones	Mujeres	Total	Varones	Mujeres			
	TOTAL	2.124.651	1.043.635	1.081.016	279.205	138.953	140.253	1.162.482	568.837	593.645	682.964	335.845	347.120		
0-4	83.060	42.626	40.434	11.724	6.023	5.699	44.195	22.697	21.498	27.145	13.906	13.237			
5-9	101.656	52.295	49.363	14.613	7.473	7.139	55.079	28.279	26.799	31.965	16.544	15.422			
10-14	141.013	72.326	68.687	19.958	10.222	9.736	76.613	39.326	37.286	44.441	22.779	21.661			
15-19	179.009	91.964	87.048	24.036	12.355	11.682	96.531	49.490	47.040	58.441	30.117	28.322			
20-24	178.768	91.543	87.224	23.598	11.999	11.597	97.369	49.806	47.565	57.801	29.740	28.062			
25-29	179.954	91.283	88.670	23.605	11.756	11.848	96.800	50.116	48.683	57.549	29.409	28.143			
30-34	170.543	85.262	85.280	22.759	11.243	11.515	93.887	46.863	47.020	53.899	27.155	26.743			
35-39	155.371	77.810	77.562	21.219	10.586	10.633	84.727	42.299	42.428	49.423	24.924	24.497			
40-44	148.070	74.615	73.453	20.401	10.393	10.009	79.162	39.590	39.568	48.507	24.633	23.876			
45-49	141.842	70.905	70.938	19.391	9.969	9.424	75.511	37.355	38.155	46.942	23.586	23.361			
50-54	110.322	55.220	55.104	14.544	7.617	6.925	60.342	29.810	30.531	35.440	17.792	17.648			
55-59	126.837	62.597	64.235	15.625	8.114	7.512	71.219	34.775	36.445	39.994	19.712	20.283			
60-64	122.704	59.949	62.756	14.226	7.161	7.062	70.274	34.277	35.996	38.206	18.512	19.699			
65-69	100.305	46.601	53.707	11.192	5.274	5.917	57.258	26.763	30.497	31.855	14.567	17.291			
70-74	72.231	30.536	41.697	8.524	3.712	4.812	40.072	16.871	23.202	23.636	9.954	13.685			
≥ 75	112.964	38.097	74.869	13.787	5.041	8.745	61.461	20.534	40.927	37.727	12.527	25.202			

Fuente: EUSTAT. Actualización de la población municipal.

PIRAMIDE DE POBLACION DE LA C.A. DE EUSKADI

Año: 31 - XII -

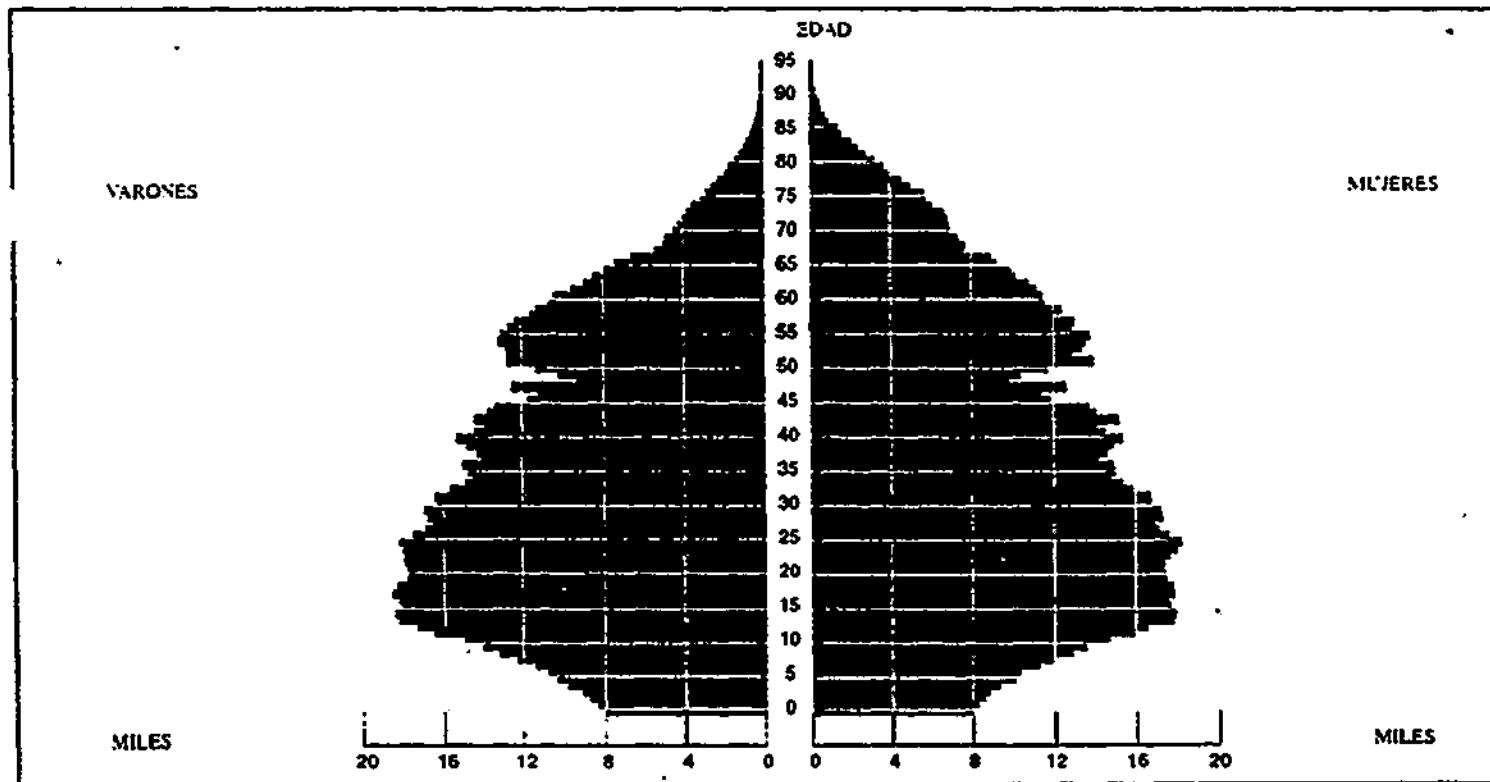

PIRAMIDE DE POBLACION DE ALAVA

Año: 31 - X

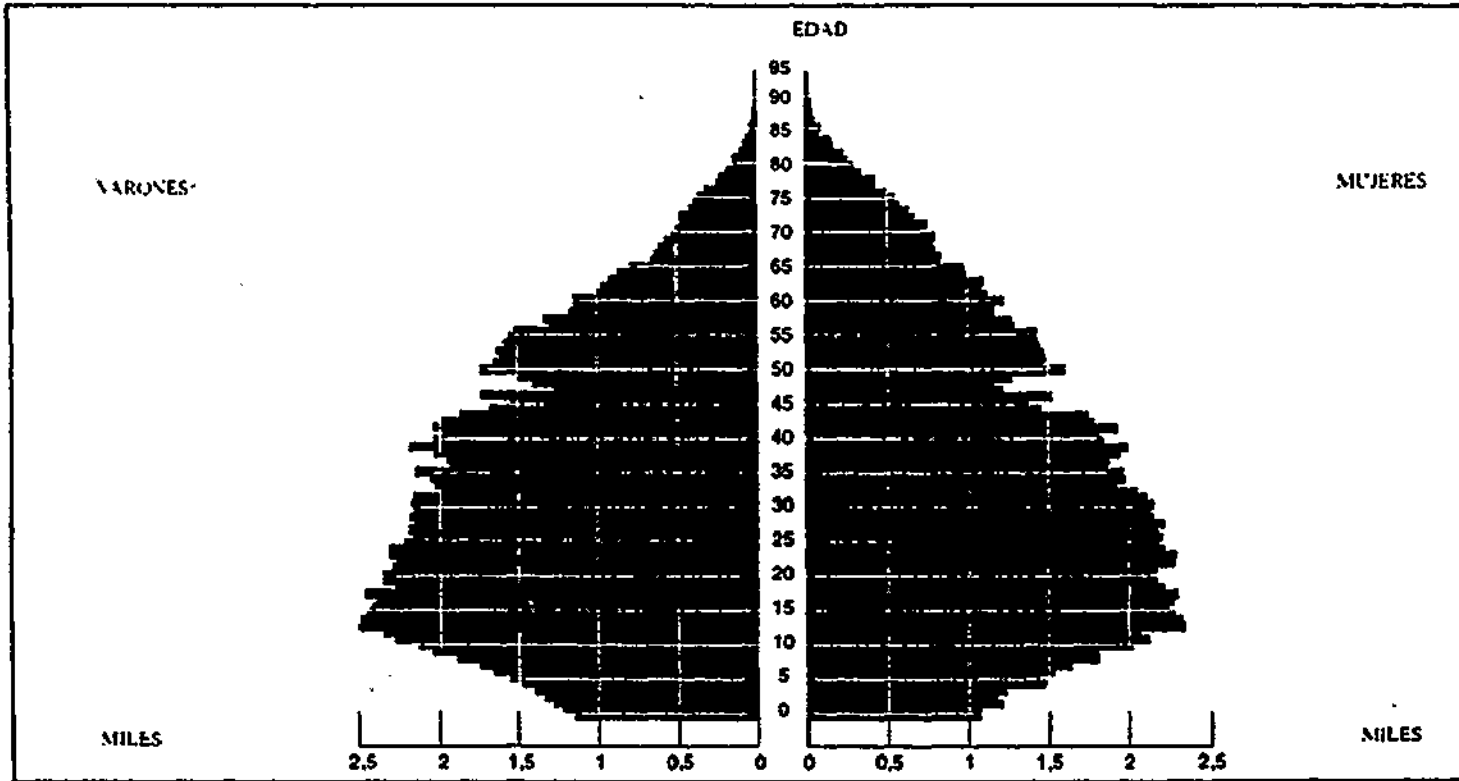

PIRAMIDE DE POBLACION DE GUPLZCOA

Año 31 - XI

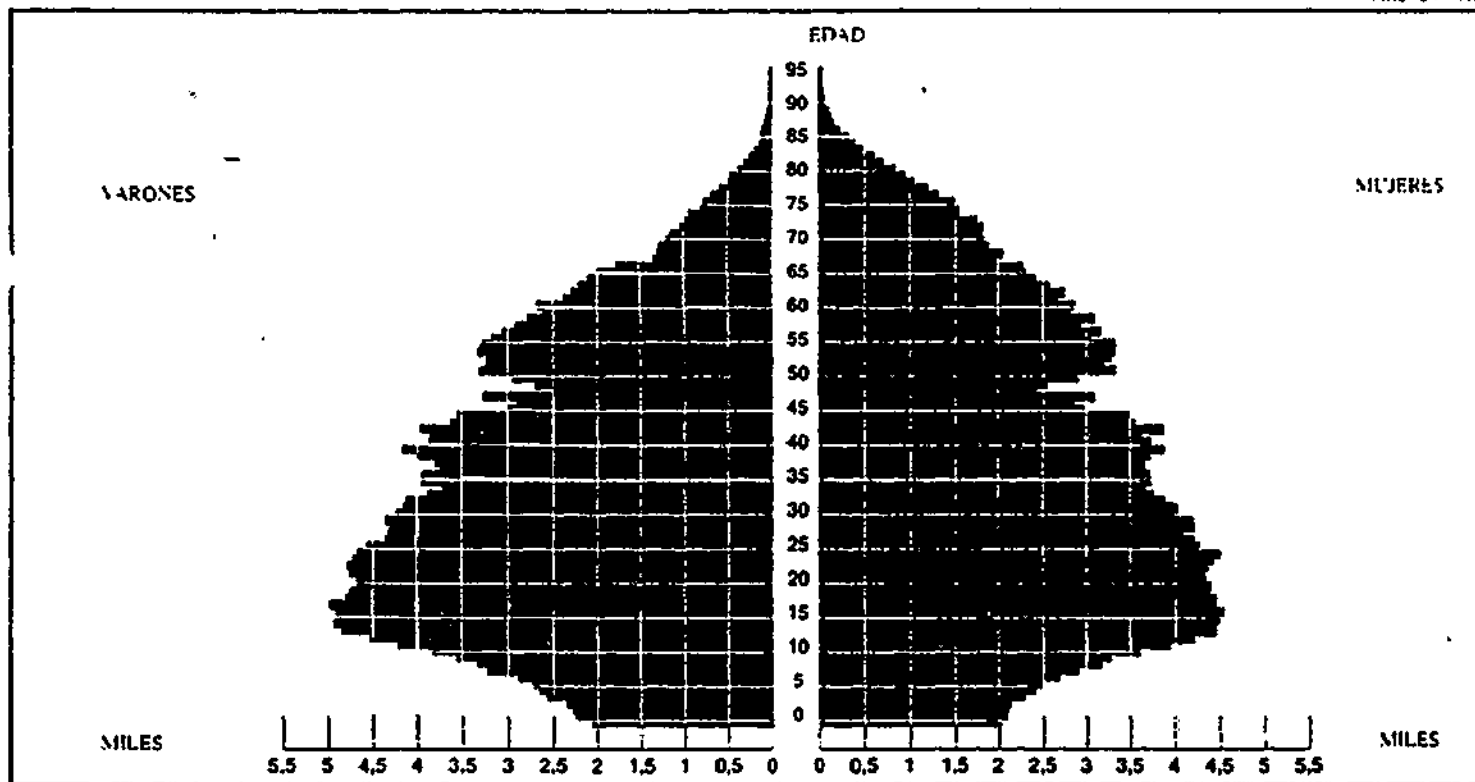

PIRAMIDE DE POBLACION DE BIZKAIA

Año 31 - XII

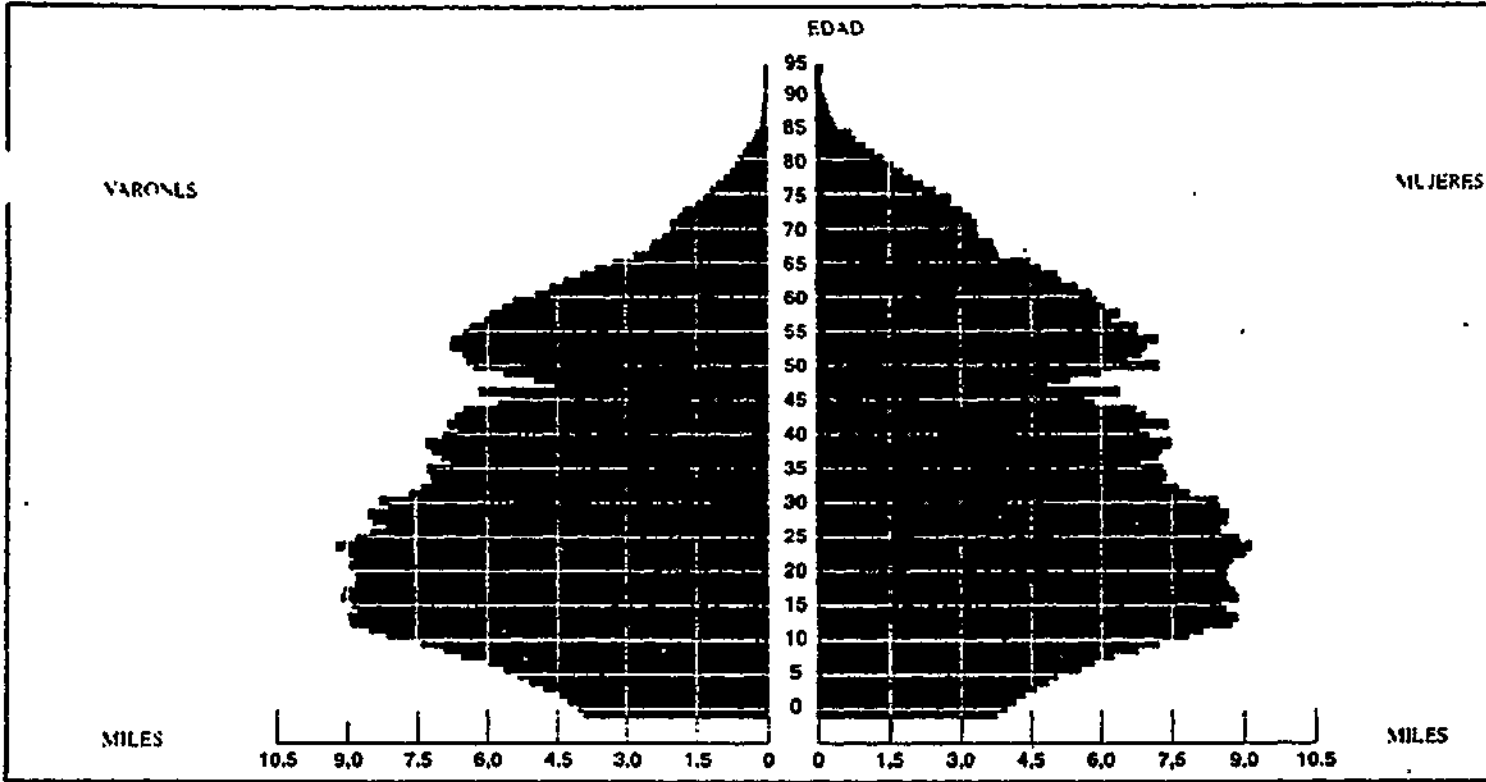

2. ESTRUCTURA SOCIO-ECONOMICA DEL PAIS VASCO

2.2. Demografía.

Cuadro nº 22

Superficie, población y densidad por Km² (1992).

	Superficie (Km ²)	Población (x10 ³)	Densidad (por Km ²)
Alemania	356.900	80.274,6	119,8
Austria	83.859	7.860,8	93,7
Bélgica	30.500	10.022,0	146,2
Dinamarca	43.100	5.162,1	328,4
España	504.750	39.055,9	77,7
Finlandia	338.145	4.998,5	14,9
Francia	544.000	57.206,2	77,4
Grecia	132.000	10.249,4	224,9
Holanda	41.200	15.129,2	150,7
Irlanda	70.200	3.542,0	105,2
Italia	301.300	56.757,2	50,4
Portugal	92.400	9.846,0	367,2
Reino Unido	244.100	57.749,0	106,6
Suecia	449.964	8.590,6	19,2
Europa-15	3.241.000	366.833,3	113,2
País Vasco	7.234,8	2.124,651	293,7
EE.UU	9.372.600	252.688,0	27,1
Japón	377.800	123.921,0	328,0

Fuente: Elaboración propia a partir de EUROSTAT y EUSTAT.

2. ESTRUCTURA SOCIO-ECONOMICA DEL PAIS VASCO

2.2. Demografía.

Si observamos la pirámide de población, predomina la población femenina sobre la masculina. Por otro lado, predomina en la pirámide de población total la población joven, comprendida en la horquilla entre 15 y 25 años.. Las comarcas que presentan mayor proporción de población joven, dentro del intervalo de 0 a 19 años, son la de La Llanada Alavesa y la de Urola Costa en Guipúzcoa. Vizcaya es la provincia que aporta mayor población joven al total autonómico.

Por otro lado, resalta la tendencia decreciente en el tiempo, principalmente a partir de 1981, observable respecto a la población comprendida en el grupo de edad entre 0 y 19 años.

La población mayor, con edades superiores a 65 años, se concentra principalmente en la provincia de Alava, en especial en las comarcas de los Valles Alaveses, Montaña Alavesa y Gernica-Bermeo, con porcentajes de población incluida en dicho intervalo, superiores al 18,6%.

La tasa de natalidad en las tres provincias vascas es inferior a la media nacional, teniendo por el contrario tasas de mortalidad por debajo de las estatales. La única provincia con crecimiento vegetativo positivo es Alava.

Defunciones y Tasas de Mortalidad por 1.000 Habitantes

Clasificadas por Edad y Sexo

		1993		C.A. DE EUSKADI		ALAVA		BIZKAIA		GIPUZKOA		ESTADO ⁽¹⁾		C.A.E.	Δ
		Total	Tasa %	Total	Tasa %	Total	Tasa %	Total	Tasa %	Total	Tasa %	Total	Tasa %	E	
TOTAL	G/T	16.682	7,92	1.846	6,78	9.441	8,17	5.375	7,95	337.691	86,53	5,0	0,6		
	G/V	9.116	8,81	1.045	7,71	5.134	9,07	2.937	8,82	179.344	93,62	5,2	0,3		
	EM	7.546	7,05	801	5,86	4.307	7,30	2.438	7,10	156.347	79,70	4,7	1,0		
0	G/T	134	8,48	14	6,26	82	9,70	38	7,44	2.846	69,21	4,1	22,9		
	G/V	79	9,81	7	6,13	50	11,48	22	8,60	1.616	75,88	4,1	25,4		
	EM	55	7,11	7	6,40	32	7,81	16	6,28	1.230	62,04	4,0	19,6		
1-4	G/T	34	0,48	8	0,80	17	0,45	9	0,40	653	3,94	4,7	36,0		
	G/V	14	0,39	3	0,58	7	0,36	4	0,34	368	4,29	4,9	-26,3		
	EM	20	0,58	5	1,04	10	0,54	5	0,46	285	3,57	4,6	233,3		
5-9	G/T	20	0,18	2	0,12	9	0,15	9	0,25	500	2,10	3,8	-20,0		
	G/V	13	0,22	2	0,24	5	0,16	6	0,33	302	2,45	4,6	-23,5		
	EM	7	0,13	-	-	4	0,13	3	0,17	198	1,73	2,5	-12,5		
10-14	G/T	34	0,30	3	0,18	18	0,29	13	0,36	713	2,38	7,2	9,7		
	G/V	24	0,41	2	0,24	11	0,35	11	0,60	439	2,85	7,7	71,4		
	EM	10	0,18	1	0,12	7	0,23	2	0,12	274	1,89	6,2	-41,2		
15-19	G/T	118	0,65	17	0,71	58	0,59	43	0,73	2.066	6,30	5,5	51,3		
	G/V	86	0,93	12	0,99	42	0,84	32	1,05	1.523	9,03	5,6	43,3		
	EM	32	0,36	5	0,43	16	0,34	11	0,39	543	3,41	5,3	77,8		
20-24	G/T	197	1,12	26	1,14	97	1,00	74	1,30	3.385	10,32	5,3	14,5		
	G/V	154	1,71	23	2,00	73	1,48	58	1,97	2.669	15,91	5,6	14,9		
	EM	43	0,50	3	0,27	24	0,51	16	0,58	716	4,47	4,2	13,2		
25-29	G/T	246	1,41	19	0,85	123	1,27	104	1,87	4.060	12,50	6,8	-9,2		
	G/V	193	2,19	15	1,35	98	2,01	80	2,84	3.191	19,35	6,9	-12,3		
	EM	53	0,61	4	0,35	25	0,52	24	0,88	869	5,43	6,4	3,9		
30-34	G/T	249	1,50	33	1,52	133	1,45	83	1,59	3.974	13,56	6,2	-9,5		
	G/V	188	2,27	26	2,42	104	2,27	58	2,20	3.058	20,80	6,2	-10,5		
	EM	61	0,74	7	0,64	29	0,63	25	0,97	916	6,28	6,0	-6,2		
35-39	G/T	220	1,50	17	0,85	120	1,51	83	1,75	3.732	14,66	5,5	-3,5		
	G/V	156	2,11	12	1,19	86	2,16	58	2,42	2.706	21,19	5,7	-13,3		
	EM	64	0,87	5	0,50	34	0,86	25	1,06	1.026	8,09	5,1	33,3		
40-44	G/T	308	2,11	35	1,76	168	2,16	105	2,18	4.744	19,49	6,5	5,5		
	G/V	216	2,94	25	2,47	123	3,16	68	2,78	3.284	27,04	6,4	-2,7		
	EM	92	1,27	10	1,03	45	1,15	37	1,56	1.460	11,96	6,8	31,4		
45-49	G/T	362	2,78	41	2,34	200	2,85	121	2,85	6.507	29,12	6,1	-6,9		
	G/V	250	3,85	33	3,64	134	3,86	83	3,91	4.550	40,99	6,4	-11,3		
	EM	112	1,72	8	0,94	66	1,86	38	1,79	1.957	17,41	5,5	4,7		
50-54	G/T	518	4,54	62	4,27	295	4,67	161	4,42	8.781	44,50	5,6	14,6		
	G/V	391	6,91	49	6,45	216	7,04	126	6,89	6.070	62,82	6,1	20,3		
	EM	127	2,21	13	1,88	79	2,44	35	1,93	2.711	26,92	4,3	-		
55-59	G/T	876	6,72	82	5,30	535	7,21	259	6,35	15.310	68,80	5,9	4,5		
	G/V	644	9,90	51	6,38	401	10,90	192	9,48	10.861	101,08	6,1	8,1		
	EM	232	3,55	31	4,15	134	3,58	67	3,26	4.449	38,66	5,4	-4,1		
60-64	G/T	1.223	10,52	134	10,41	721	10,76	368	10,12	22.406	106,91	5,7	1,1		
	G/V	887	15,63	102	15,92	517	15,74	268	15,32	15.464	155,80	6,0	-0,9		
	EM	336	5,65	32	4,95	204	5,97	100	5,30	6.942	62,92	5,1	6,7		
65-69	G/T	1.554	16,72	164	15,59	904	17,19	486	16,30	30.967	171,45	5,1	4,9		
	G/V	1.061	24,89	108	22,13	621	25,78	332	24,31	20.700	250,10	5,4	1,0		
	EM	493	9,80	56	9,93	283	9,93	154	9,53	10.267	104,93	4,6	14,4		
70-74	G/T	1.780	27,69	207	27,54	996	28,07	577	27,10	37.131	274,48	4,9	-0,5		
	G/V	1.133	42,78	139	43,15	637	43,42	357	41,56	22.139	386,92	5,1	1,1		
	EM	647	17,11	68	15,83	359	17,24	220	17,33	14.992	182,05	4,5	-3,1		
>75	G/T	8.789	82,67	982	76,95	4.965	85,56	2.842	80,00	189.916	871,02	4,6	-1,2		
	G/V	3.627	100,94	436	92,35	2.009	103,74	1.182	99,77	80.404	1.010,19	4,5	-1,5		
	EM	5.162	73,34	546	67,80	2.956	76,45	1.660	70,11	109.512	791,00	4,7	-0,9		

Fuente: EUSTAT 1991

2. ESTRUCTURA SOCIO-ECONOMICA DEL PAIS VASCO

2.2. Demografía.

Cuadro nº 24

Tasa de Natalidad, Mortalidad y Crecimiento Vegetativo. En 1993 (tantos por mil).

	Natalidad	Mortalidad	Crecimiento Vegetativo
Alava	8,0	6,8	1,2
Vizcaya	7,1	8,1	-1,0
Guipúzcoa	7,9	8,1	-0,2
España	9,8	8,3	1,5

Fuente: EUSTAT. 1994

La tasa de matrimonios en el País Vasco, 4,5 por mil, es inferior a la nacional, con 5,5 por mil.

Cuadro nº 25

Número de Matrimonios (1992) (tantos por mil).

Total	Alava	Vizcaya	Guipúzcoa	Estado
4,5	4,7	4,5	4,5	5,5

Fuente: Eustat

2. ESTRUCTURA SOCIO-ECONOMICA DEL PAIS VASCO

2.2. Demografía.

Respecto a la evolución de los nacimientos, estos han seguido un proceso de progresivo descenso desde el año 1976 y hasta 1993, si bien entre 1990 y 1992 el número de nacimientos se estabilizó. Vizcaya es la provincia vasca que registró un descenso de los nacimientos mayor; por el contrario, en Alava aumentan.

Lo mismo es aplicable respecto a la nupcialidad, siendo Guipúzcoa donde la bajada es mayor. Además de decrecer el número de matrimonios, son frecuentemente más tardíos, aumentando la edad de los contrayentes. Por grupos de edad, el mayor porcentaje se sitúa entre 25 y 29 años tanto para varones como para mujeres, siendo el segundo grupo el de 30-40 años para varones y 20-24 para mujeres.

La mortalidad ha seguido un proceso de crecimiento a intervalos, situándose hoy a los niveles de comienzos de los noventa.

Se confirma un retraso progresivo en la maternidad. Más de la mitad de las mujeres que tuvieron hijos en el año 1993 eran mayores de 30 años. Por edades, el grupo más numeroso corresponde a las de 30 a 40 años. En este período, el porcentaje de las madres menores de 20 años se reduce a la mitad, mientras que en el grupo de 20 a 24 años la disminución es mayor, hasta un 60%.

2. ESTRUCTURA SOCIO-ECONOMICA DEL PAIS VASCO

2.2. Demografía.

Cuadro nº 26

Tasas de Fecundidad Clasificados por Edad Cumplida de la Madre (tantos por mil).

Edad	TOTAL	Alava	Guipúzcoa	Vizcaya	Estado
15-19	3,95	2,90	4,89	4,28	11,44
20-24	21,96	26,00	21,67	17,77	47,39
25-29	69,72	77,57	65,17	56,76	96,75
30-34	73,80	74,77	69,62	62,81	75,33
35-39	21,73	17,90	22,32	18,39	27,38
40-44	3,10	2,68	2,72	1,95	5,82
45-49	0,15	0,12	0,17	-	0,39
Total	29,25	30,40	28,31	24,00	40,62

Fuente: Eustat. 1991.

Para la detetrminación de la tasa de fecundidad, se han considerado los nacidos vivos.

Por último, la evolución del crecimiento vegetativo ha sido decreciente para el mismo período, manteniendo signo negativo desde el año 1990. Vizcaya es el principal responsable del saldo negativo, y ello es atribuible principalmente a la baja de la fecundidad de los últimos años, y no tanto al aumento de las defunciones.

2. ESTRUCTURA SOCIO-ECONOMICA DEL PAIS VASCO

2.2. Demografía.

Cuadro nº 27

Nacimientos, Matrimonios y Defunciones (tantos por mil).

Relación con otros Países

Países	Nacimientos	Matrimonios	Defunciones
Alemania	10,5	5,7	11,5
Austria	10,0	5,6	10,6
Bélgica	12,6	6,1	10,5
Dinamarca	12,5	6,0	11,6
España	9,9	5,4	8,6
Finlandia	13,0	4,9	9,8
Francia	13,3	4,9	9,2
Grecia	10,1	6,4	9,4
Holanda	13,2	6,3	8,6
Irlanda	15,0	4,8	8,9
Italia	9,7	5,3	9,5
Portugal	11,8	7,3	10,6
Reino Unido	13,8	6,8	11,3
Suecia	14,3	4,3	11,0
EE.UU	11,7	5,7	10,2
Japón	9,9	5,8	6,7

Fuente: Eurostat. 1991.

2. ESTRUCTURA SOCIO-ECONOMICA DEL PAIS VASCO

2.2. Demografía.

El destino principal de los matrimonios celebrados en el País Vasco que van a residir fuera de esta Comunidad es principalmente Madrid, seguido de Castilla y León y de La Rioja.

Cuadro nº 28

Inmigraciones Clasificadas por Comunidades de Procedencia según el Territorio Histórico de Destino

	CAPV	Alava	Vizcaya	Guipúzcoa
Andalucía	6,0	5,3	7,0	4,9
Aragón	3,2	2,5	2,4	4,6
Asturias	2,1	2,0	2,6	1,5
Baleares	1,7	1,4	1,9	1,7
Canarias	3,1	2,7	3,6	2,5
Cantabria	5,4	3,2	8,7	1,6
Castilla-León	18,4	27,3	20,3	10,5
Castilla-La Mancha	1,3	1,5	1,3	1,2
Cataluña	5,2	4,7	4,1	7,0
Valencia	4,6	3,8	4,7	4,8
Extremadura	4,7	4,1	3,4	7,2
Galicia	5,7	3,4	6,6	5,5
Madrid	10,5	7,9	12,2	9,2
Murcia	0,7	0,6	0,8	0,8
Navarra	8,5	8,6	3,6	15,9
P.Vasco (CAPV)	-	-	-	-
La Rioja	5,0	11,0	4,0	3,3
Ceuta y Melilla	0,3	0,6	0,2	0,3
Extranjero	13,7	9,3	12,7	17,5
Total	100	17,9	56,1	32,6

Fuente: Eustat. 1992.

2. ESTRUCTURA SOCIO-ECONOMICA DEL PAIS VASCO

2.2. Demografía.

Cuadro nº 29

Emigraciones Clasificadas por Comunidades de Destino, según el Territorio Histórico de Origen.

	CAPV	Alava	Vizcaya	Guipúzcoa
Andalucía	8,9	12,3	9,2	6,9
Aragón	3,0	3,6	2,5	3,6
Asturias	1,7	1,9	1,9	1,4
Baleares	1,7	2,0	1,4	1,9
Canarias	4,3	5,5	4,7	3,2
Cantabria	6,7	2,9	10,1	2,1
Castilla-León	17,6	19,9	19,6	13,2
Castilla-La Mancha	2,2	2,6	2,2	2,0
Cataluña	5,0	4,0	4,4	6,4
Valencia	6,4	5,6	6,8	5,8
Extremadura	5,4	5,8	4,1	7,6
Galicia	7,7	4,3	9,1	6,8
Madrid	11,4	9,1	11,6	11,9
Murcia	0,8	1,6	0,8	0,3
Navarra	9,6	7,5	5,2	18,3
P.Vasco (CAPV)	-	-	-	-
La Rioja	4,9	10,0	4,8	2,8
Ceuta y Melilla	0,2	0,1	0,2	0,3
Extranjero	2,7	1,8	1,4	5,3
Total	100	12,7	56,1	31,2

Fuente: Eustat. 1992.

2. ESTRUCTURA SOCIO-ECONOMICA DEL PAIS VASCO.

2.3. Población por actividades. Empleo.

La tasa de paro de la Comunidad Autónoma Vasca alcanzó, como media en 1994, el 26'9%, superando en casi tres puntos la media del año anterior. No obstante, cabe señalar que, a lo largo del año, se fue reduciendo hasta situarse en el 24'3%, medio punto por debajo de la tasa correspondiente al último trimestre de 1993.

Cuadro nº 30

Población Mayor de 16 Años Clasificada por su Relación con la Actividad. (x10³)

	TOTAL	Alava	Vizcaya	Guipúzcoa
Población Total	1.749,5	226,0	959,7	563,8
Población con Actividad	1.386,7	191,0	753,3	442,4
- Laboral	684,3	99,0	360,4	224,9
- No Laboral	702,3	92,0	392,9	217,5
· Parada con actividad no laboral	101,5	16,2	64,4	20,9
· Buscando empleo	1,6	0,6	1,0	--
· Ocupada en activ. no laborales	599,2	75,2	327,5	196,6
Población sin Actividad	362,8	34,9	206,4	121,4
· Parada Estricta	134,5	11,3	76,8	46,3
· Jubilada Estricta, etc	228,3	23,6	129,6	75,1

Fuente: EUSTAT. Encuesta de Población en relación con la Actividad. 1993.

La ocupación, por su parte, se fue recuperando a lo largo del ejercicio, presentando en el cuarto trimestre de 1994 un incremento de 1'8% con respecto al mismo período del año anterior.

Cuadro n° 31
Población de 18 y más años clasificada por su relación
con la actividad, según el sexo

	PER ¹⁰⁰ IV-93											
	C.A. DE EUSKADI			ALAYA			BIZKAIA			GIPUZKOA		
	Total	Varón	Mujer	Total	Varón	Mujer	Total	Varón	Mujer	Total	Varón	Mujer
LACION TOTAL	1.749,5	854,4	895,1	226,0	112,1	113,9	959,7	466,4	493,3	563,8	275,9	287,9
POBLACION CON ACTIVIDAD	1.386,7	580,6	806,1	191,0	83,5	107,5	753,3	313,6	439,7	442,4	183,6	258,8
LABORAL	684,3	453,2	231,2	99,0	64,7	34,4	360,4	237,3	123,1	224,9	151,2	73,7
Sobrecupada	41,7	30,8	11,0	10,7	8,0	2,7	12,2	8,5	3,6	18,9	14,2	4,7
Ocupada estricta	633,2	419,6	213,6	86,1	56,1	30,0	344,0	227,5	116,5	203,1	136,0	69,0
Subocupada	7,1	2,0	5,2	1,5	0,2	1,3	3,8	1,0	2,8	1,9	0,8	1,4
Ocupada marginal	1,0	0,2	0,8	0,5	0,2	0,2	—	—	—	0,6	—	—
Cuasiparada	1,2	0,6	0,6	0,3	0,1	0,2	0,5	0,3	0,2	0,5	0,2	0,3
NO LABORAL	702,3	127,4	574,9	92,0	18,8	73,2	392,9	76,3	316,6	217,5	32,4	185,1
Parada con actividad no laboral	101,5	17,4	84,1	16,2	3,1	13,1	64,4	12,5	51,9	20,9	1,8	19,1
Buscando empleo	1,6	0,5	1,1	0,6	0,1	0,5	1,0	0,4	0,6	—	—	—
Ocupada en actividades no laborales	599,2	109,5	489,7	75,2	15,6	59,5	327,5	63,4	264,1	196,6	30,5	166,0
POBLACION SIN ACTIVIDAD	362,8	273,7	89,0	34,9	28,6	6,4	206,4	152,8	53,6	121,4	92,4	29,1
Parada estricta	134,5	93,6	40,8	11,3	9,3	2,0	76,8	52,4	24,4	46,3	31,9	14,4
Jubilada estricta y otras	228,3	180,1	48,2	23,6	19,2	4,3	129,6	100,4	29,2	75,1	60,5	14,7

Fuente: EUSTAT, Encuesta de Población en relación con la Actividad. (P.R.A.).

2. ESTRUCTURA SOCIO-ECONOMICA DEL PAIS VASCO

2.3. Población por actividades. Empleo.

Vizcaya es la provincia que registra mayor número de parados inscritos en las Oficinas de Empleo del INEM, en concreto 81.849 personas, el 55'8% de los parados en el País Vasco y el 3% del español. A continuación, Guipúzcoa presenta 45.370 parados inscritos, el 30'9% a nivel del País Vasco. Alava presenta 19.524 parados, el 13'3%.

El reparto del paro registrado según sectores refleja la siguiente distribución:

Cuadro nº 32

Paro Registrado Clasificado por Sectores Económicos

<u>SECTOR</u>	<u>Número</u>	<u>%</u>
Agricultura y Pesca	1.621	1'1
Industria	37.988	26'7
Construcción	11.275	7'9
Servicios	59.126	41'6

Fuente: EUSTAT 1994.

La población ocupada según las ramas de actividad, es primeramente en el sector servicios, con 374.346 personas (53,2%), seguida del sector industrial, con 255.743 (36,3%); el sector construcción, con 53.454 (7,6%), y por último el sector primario, con 20.588 (apenas el 3%).

2. ESTRUCTURA SOCIO-ECONOMICA DEL PAIS VASCO

2.3. Población por actividades. Empleo.

Cuadro nº 33

Población Ocupada Según Ramas de Actividad. 1993.

	Total	Alava	Vizcaya	Guipúzcoa
Total	704.131	97.431	371.711	234.989
Agricultura	20.588	4.388	8.871	7.329
Industria	255.743	39.467	125.412	90.864
Construcción	53.454	6.765	29.632	17.057
Servicios	374.346	46.811	207.796	119.739

Fuente: EUSTAT. 1993.

POBLACIÓN OCUPADA SEGÚN RAMA DE ACTIVIDAD

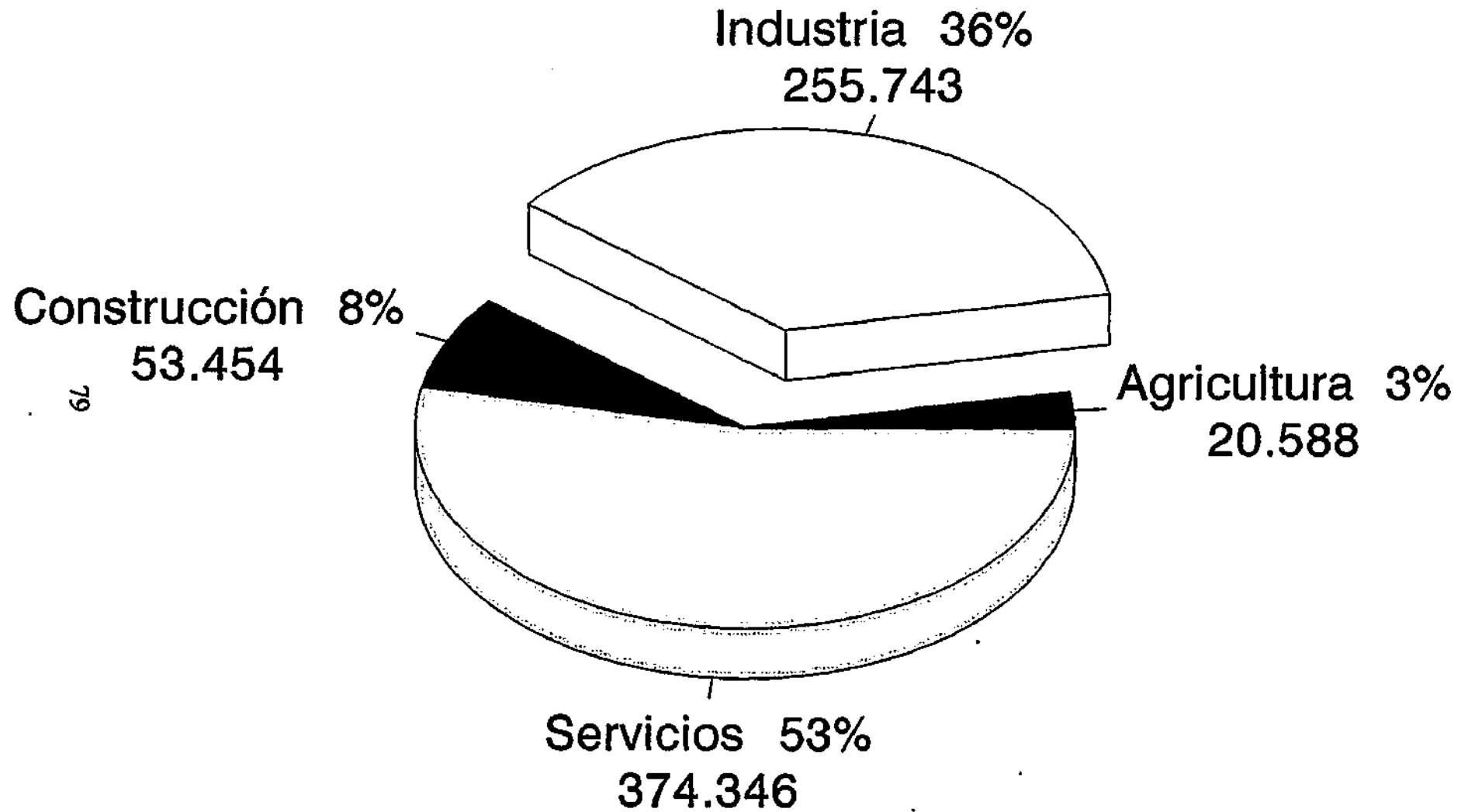

POBLACIÓN OCUPADA SEGÚN RAMAS DE ACTIVIDAD

PROVINCIA DE ALAVA

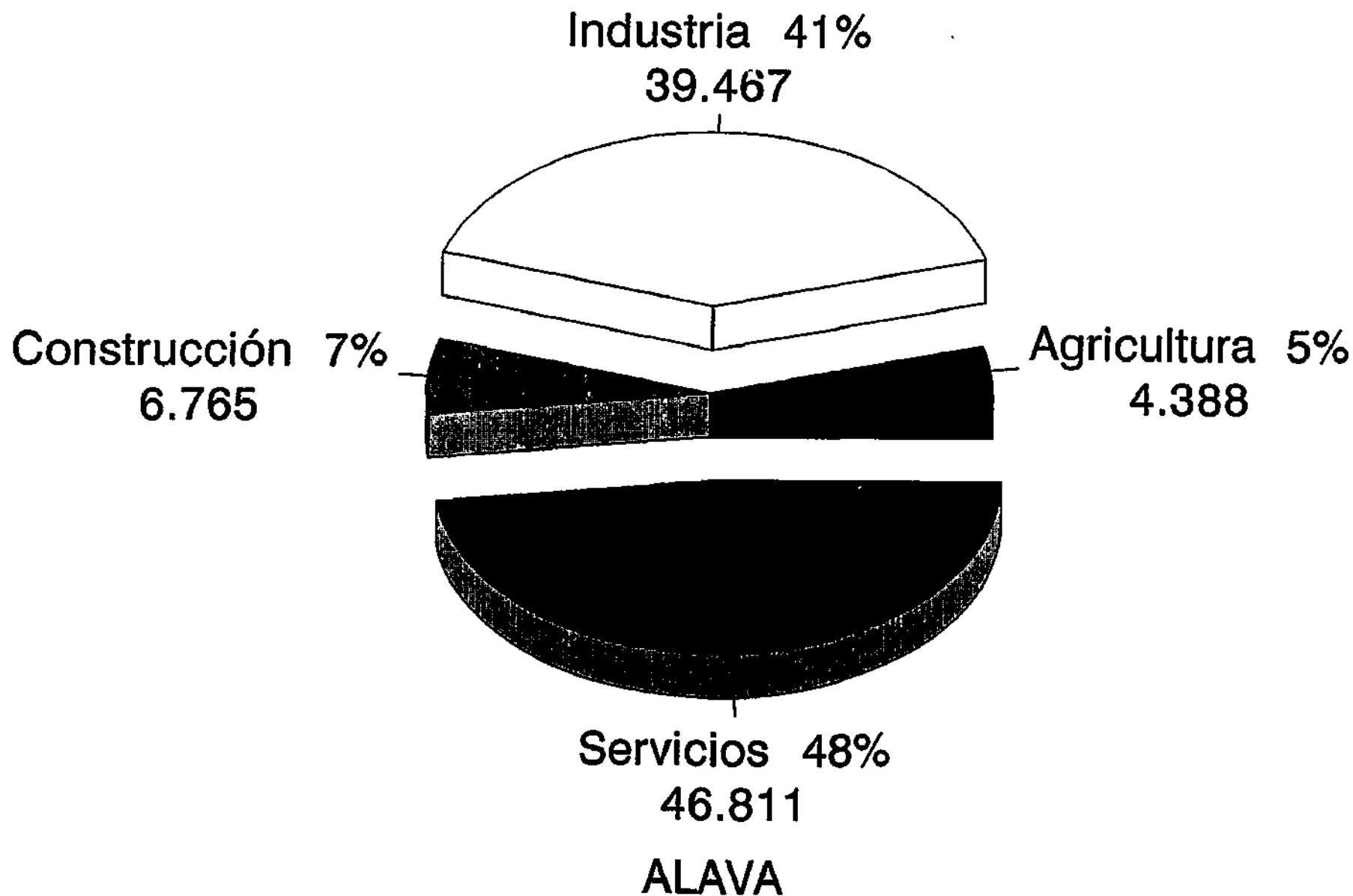

POBLACIÓN OCUPADA SEGÚN RAMA DE ACTIVIDAD

PROVINCIA DE GUIPÚZCOA

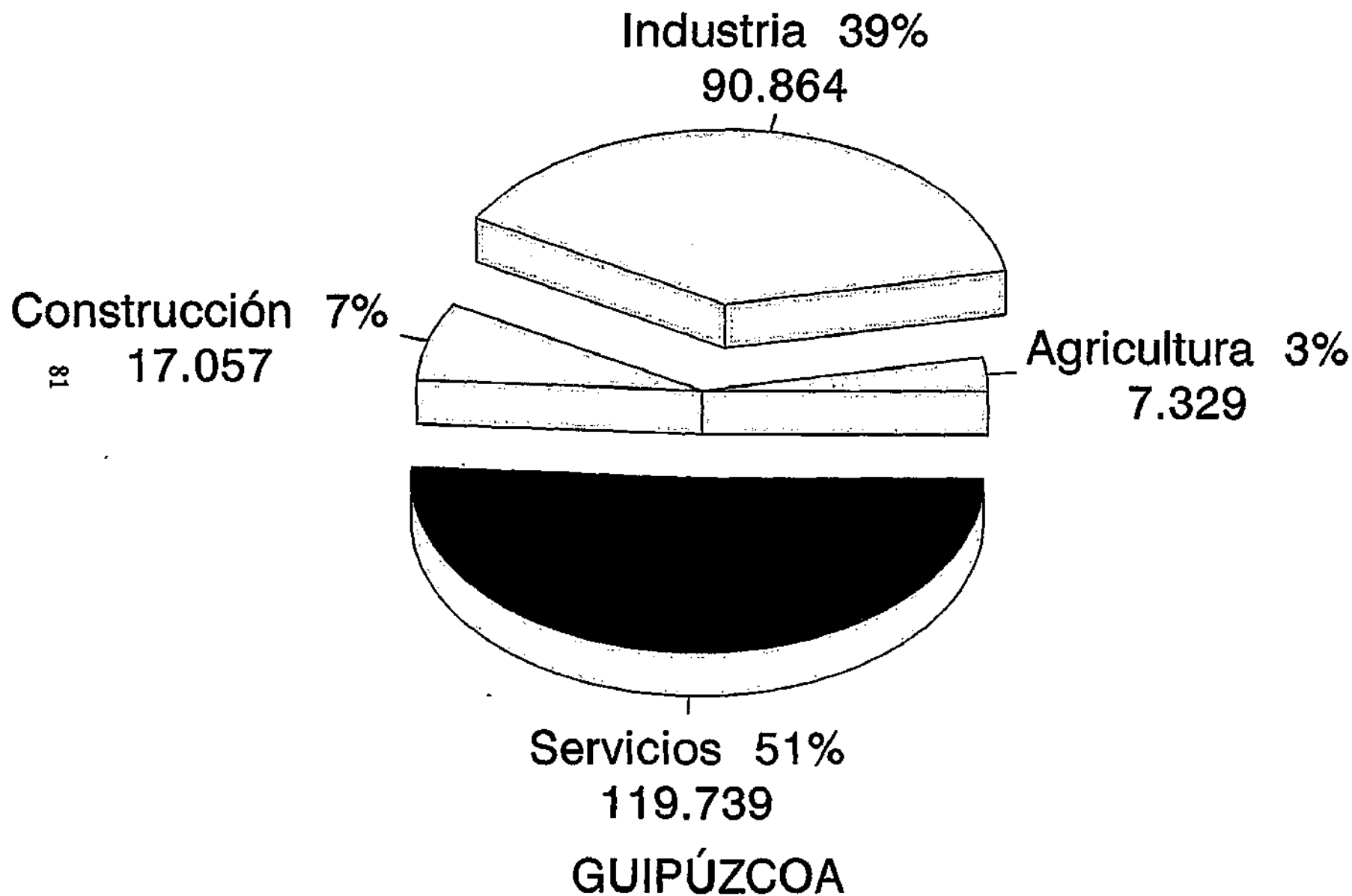

POBLACIÓN OCUPADA SEGÚN RAMA DE ACTIVIDAD

PROVINCIA DE VIZCAYA

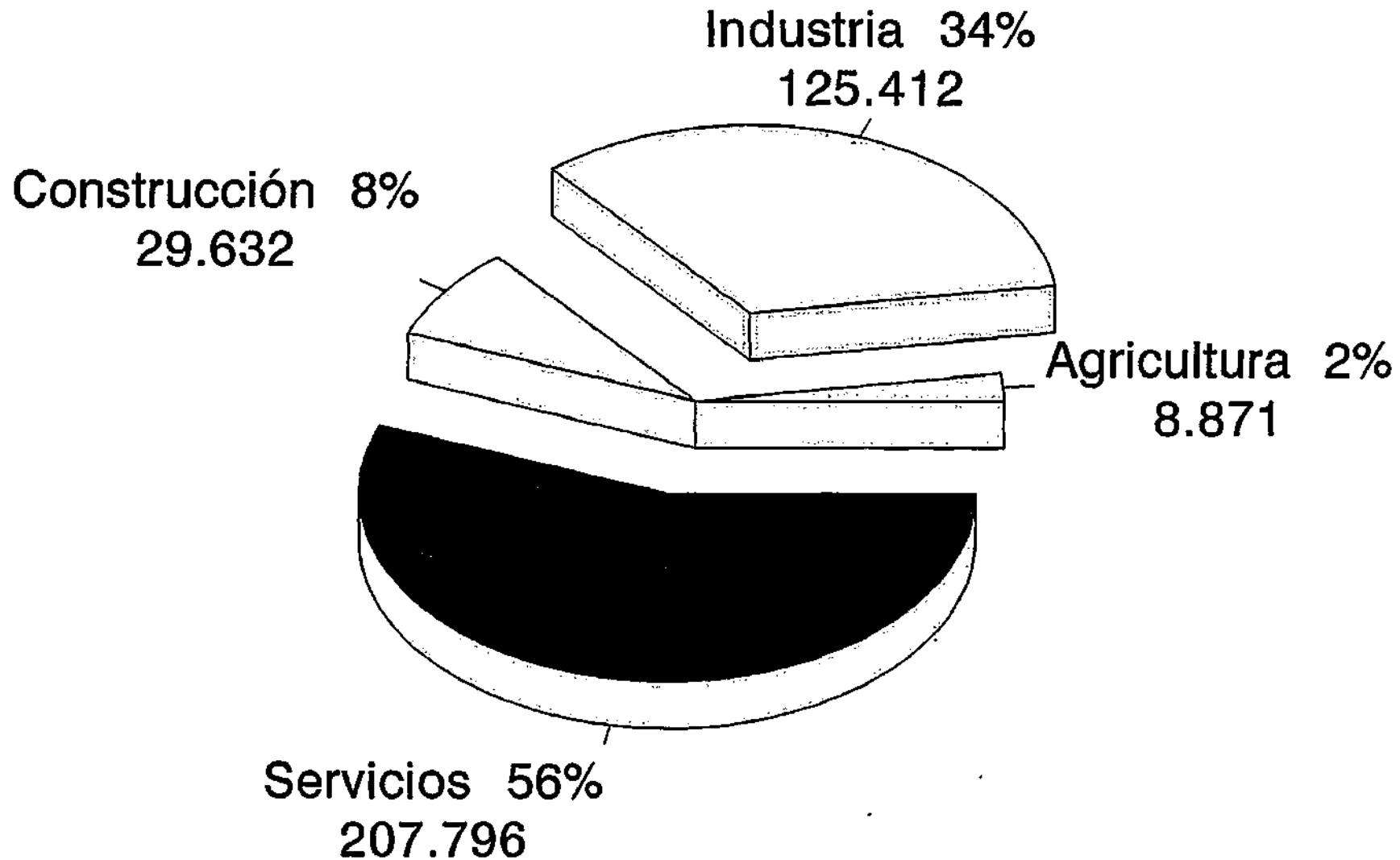

VIZCAYA

2. ESTRUCTURA SOCIO-ECONOMICA DEL PAIS VASCO

2.4. Viviendas, edificios y locales

2.4.1. Vivienda y Edificios.

La población ocupada en 1991 dentro del sector de la construcción fue de 53.454 personas, que representa el 7'6% de la población ocupada.

El paro registrado en el año 1993 en dicho sector fue de 11.275 personas, lo que supone un 7'9%, concentrándose principalmente en Vizcaya, con 7.201 personas paradas en dicho sector.

Cuadro nº 34

Viviendas Clasificadas según su Clase

	<u>Total</u>	<u>Alava</u>	<u>Vizcaya</u>	<u>Guipúzcoa</u>
Familiares	773.615	105.647	423.686	244.282
Principales	629.054	81.793	348.252	199.009
Secundarias	39.410	9.608	19.131	10.671
Desocupadas	102.887	13.768	55.120	33.999
Alojamientos	425	47	221	157
Colectivas	1.165	236	543	386

Fuente: EUSTAT, 1991.

2. ESTRUCTURA SOCIO-ECONOMICA DEL PAIS VASCO

2.4. Viviendas, edificios y locales

Respecto a la clasificación de viviendas, el número de viviendas familiares en todo el territorio vasco es de 773.615 (según datos de 1991), de ellas el 81'3% son principales y el 5'1% secundarias, siendo el resto desocupadas, alojamientos y establecimientos colectivos.

-Podemos agrupar las viviendas principales según el régimen de tenencia en un 86'6% en régimen de propiedad, de las que un 76% están pagadas y un 18'6% con pagos pendientes; y un 9'9% en régimen de alquiler.

Cuadro nº 35

Viviendas Principales Según Régimen de Tenencia

	Total	Alava	Vizcaya	Guipúzcoa
TOTAL	629'1	81'8	348'3	199'0
En Propiedad	544'5	72'8	303'5	168'2
· Pagada	416'5	48'9	233'6	133'9
· Pendiente de Pago	101'4	19'6	55'7	26'0
· Herencia/donac.	26'7	4'3	14'1	8'2
Dada por Empresa	5'4	0'8	2'6	2'0
Dada por Otros	10'3	1'2	5'9	3'2
En Alquiler	62'5	6'2	32'4	23'9
Otras Formas	6'4	0'8	4'0	1'7

Fuente: EUSTAT 1991.

2. ESTRUCTURA SOCIO-ECONOMICA DEL PAIS VASCO

2.4. Viviendas, edificios y locales

Podemos explicar el alto índice de tenencia en propiedad, en relación con el régimen en alquiler, y que además es la tónica general en España, que nos distingue de otros países europeos, como un factor cultural, que representa un estatus de bienestar perseguido por los españoles, favorecido también por la legislación española sobre arrendamientos, aunque esto ya ha sido modificado, tratando de dinamizar el sistema y favorecer los alquileres.

Cuadro nº 36

Viviendas Familiares Principales por el Año de Construcción

	<u>Total</u>	<u>Alava</u>	<u>Vizcaya</u>	<u>Guipúzcoa</u>
TOTAL	773.615	105.647	423.686	244.282
≤ 1990	54.450	7.646	27.264	19.540
1901-1940	59.795	3.413	32.075	24.307
1941-1950	31.124	3.440	16.897	10.787
1951-1960	118.247	10.895	74.631	32.721
1961-1970	228.863	27.439	132.855	68.569
1971-1980	208.226	34.317	106.607	67.302
≥ 1981	72.910	18.497	33.357	21.056
Antigüedad Media	31'34	26'94	31'27	33'35

Fuente: EUSTAT, 1991.

La antigüedad media de las viviendas es de 31'34 años.

2. ESTRUCTURA SOCIO-ECONOMICA DEL PAIS VASCO

2.4. Viviendas, edificios y locales

Cuadro nº 37

Número de Viviendas Terminadas (1992).

Países	Viviendas terminadas (1.000)	Viv. terminadas habitantes (1.000)
Alemania	319,0	4,1
Austria	40,4	5,2
Bélgica	46,6	4,4
Dinamarca	20,0	5,3
España	202,6	5,2
Finlandia	51,8	10,3
Francia	336,0	7,4
Grecia	117,3	10,9
Holanda	86,9	5,5
Irlanda	20,0	6,0
Italia	208,0	3,6
Luxemburgo	2,5	6,7
Portugal	-	-
Reino Unido	194,2	3,5
Suecia	56,9	7,8
Europa-15	122,3	6,1
EE.UU	-	4,3

Fuente: Eurostat. 1992

El índice de confort de las viviendas principales es de 64'48 para el conjunto, siendo de 69'28 para Alava, 62'95 para Vizcaya y 65'19% para Guipúzcoa.

2. ESTRUCTURA SOCIO-ECONOMICA DEL PAIS VASCO

2.4. Viviendas, edificios y locales

El porcentaje de viviendas con instalación de calefacción es del 14'95% para central y del 18'17 para individual. El 99'99% de las viviendas principales poseen instalación eléctrica y el 69'28% instalación telefónica. El 93'52% posee agua corriente caliente. En la actualidad la instalación de gas por tubería da servicio al 14'07% de las viviendas.

La clasificación de los edificios según su destino y número de viviendas que lo componen arroja una cifra de 145.666 edificios totales, de los que 128.579 (el 88'3%) son edificios destinados a vivienda familiar. Existen 823 (el 0'56%) edificios destinados a viviendas colectivas y 16.264 (11'2%) no destinados a vivienda.

Cuadro nº 38

Edificios Terminados Destinados a Vivienda Familiar Clasificados por Número de Viviendas que lo Componen

	Total	Alava	Vizcaya	Guipúzcoa
TOTAL	126.544	23.335	62.192	41.017
1	59.346	15.353	27.148	16.845
2	10.063	1.178	5.430	3.455
3	5.009	552	2.099	2.358
4	4.240	554	1.765	1.921
5-9	18.650	1.812	8.606	8.232
10-19	20.194	2.754	11.578	5.862
≥20	9.042	1.132	5.566	2.344

Fuente: INE. Censo de Edificios 1990.

2. ESTRUCTURA SOCIO-ECONOMICA DEL PAIS VASCO

2.4. Viviendas, edificios y locales

Si analizamos la clasificación de edificios destinados a vivienda familiar según el número de viviendas que lo componen, el 49'9% está compuesto por una sola vivienda, a continuación, el 16% se compone de 10 a 19 viviendas y el 14'7% de 5 a 9 viviendas.

La evolución en el período 1982-1991 en lo que se refiere a la construcción de viviendas de "Protección Oficial" ha decrecido desde 4.683 viviendas construidas en 1982 hasta 575 en 1991, mientras que las "libres" han aumentado desde 862 en 1982 hasta 5.908 en 1991.

Cuadro nº 39

Porcentaje de Edificios Terminados Destinados a Vivienda Familiar, Clasificados por Año de Construcción

	Total	Alava	Vizcaya	Guipúzcoa
TOTAL	100'0	100'0	100'0	100'0
< 1900	26'5	33'9	23'1	27'5
1900-1920	5'4	2'5	5'9	6'3
1921-1940	7'9	3'4	9'2	8'6
1941-1950	6'1	5'4	6'3	6'1
1951-1960	12'1	9'5	13'7	11'0
1961-1970	15'5	11'5	16'9	15'7
1971-1980	15'0	17'8	14'1	14'7
1981-1990	10'0	13'9	9'4	8'7
> 1990	1'6	2'0	1'5	1'4

Fuente: INE. Censo de Edificios 1990.

2. ESTRUCTURA SOCIO-ECONOMICA DEL PAIS VASCO

2.4. Viviendas, edificios y locales

2.4.2. Locales.

Con respecto a los locales, el número total de locales en el País Vasco es de 99.882 (12.910 en Alava, 52.843 en Vizcaya y 34.129 en Guipúzcoa) que se reparten por actividades principales del siguiente modo: se encuentran ocupados en un 41.8% por comercios, un 13.5% lo ocupa la hostelería, un 11.5% pertenece a la industria manufacturera, el 11.0% está destinado a actividades sociales no sanitarias ni de asistencia social, un 5,4% está ocupado por las actividades inmobiliarias, de alquiler y de servicios empresariales, el 3,8% por actividades de educación, etc.

2.5 SECTOR INDUSTRIAL

Contexto internacional

"En 1993 la economía mundial creció en términos reales a una tasa del 2,2%, continuando así con el período de crecimiento acelerado iniciado en 1991. Esta evolución se ha basado en la consolidación de la recuperación de la economía estadounidense, que en 1993 creció a una tasa del 2,8%, y la de las economías de los países del sudeste asiático y de América Latina. Entre estos países destacan la economía de China, que en 1993 registro una tasa de crecimiento del 13,4%, y las de Hong-Kong, Corea del Sur, Singapur, Malasia y Taiwan que crecieron a una tasa media del 6,3%. Por la parte negativa, cabe mencionar el estancamiento de la economía de la Unión Europea cuyo PIB real se redujo en un cuarto de punto y la profunda recesión de las antiguas economías centralizadas, y muy especialmente de las economías de las repúblicas de la antigua Unión Soviética cuyo PIB en 1993 se redujo en un -13,7 %.

En la OCDE, si exceptuamos a las economías de los EE.UU. y de Gran Bretaña, que en 1993 registraron un comportamiento expansivo, las economías de la mayoría de los demás países miembros se han mantenido, bien en fase de estancamiento, o bien en fase de recesión.

Entre estas economías es especialmente notable la debilidad de la economía japonesa, cuyo PIB en 1993 se redujo en algo mas de medio punto. En este grupo de países la atonía económica ha vuelto a repercutir con especial intensidad en la evolución de los mercados de trabajo. Así, mientras que la población ocupada de la mayoría de los países miembros registraba tasas de crecimiento muy reducidas, las tasas de paro iban en aumento llegando a afectar al 8,4% de la población activa a finales de año. Por otra parte, la

2.5 SECTOR INDUSTRIAL

Contexto internacional

atonía económica ha supuesto la moderación en la evolución alcista de los salarios, cuya tasa de crecimiento medio en 1993 fue del 3,6%, 1,7 puntos porcentuales menos que en 1992. La atonía económica y la moderación salarial también se han visto reflejadas en la reducción de las tasas de inflación de la mayoría de estas economías.

En los países que integran la Unión Europea, el año 1993 ha supuesto un agravamiento del período de estancamiento iniciado en 1991. Durante este año el PIB comunitario se ha reducido en un cuarto de punto porcentual. Esta contracción de la producción es la segunda mas acusada en los 35 años de existencia de la Comunidad Europea. En consonancia con esta evolución de la producción, la tasa de creación de empleo, con 2,4 millones de empleos perdidos, también ha alcanzado un mínimo histórico y la tasa de paro ha continuado en su senda de crecimiento acelerado llegando a afectar al 10,9% de la población activa a finales de año. Ante esta situación de los mercados de trabajo, el ritmo de crecimiento de los salarios se ha moderado, aunque no lo suficiente para hacer posible la creación de empleo.

Por otra parte, la recesión ha frenado el proceso de convergencia europea, tanto en términos reales como en términos nominales. Así, entre los cuatro países mas pobres de la Comunidad, solamente Irlanda ha registrado una tasa de crecimiento positiva y su posición relativa ha mejorado. En Grecia Portugal y España se han registrado tasas de crecimiento negativas. En el caso de Grecia esta tasa ha sido de una magnitud ligeramente superior a la media, en Portugal semejante a la media, y en España inferior a la media, con lo que la posición relativa de la economía española ha empeorado.

2.5 SECTOR INDUSTRIAL

Contexto internacional

En cuanto a los criterios de convergencia nominal , el carácter recesivo de la coyuntura europea ha tenido como consecuencia un nuevo deterioro de los déficits presupuestarios en la mayoría de los países miembros. En cambio entre los aspectos positivos de la recesión, destaca la reducción de la inflación media que, a finales del año se situaba en un 3,4%, un punto por debajo de la registrada en 1992. Por ultimo, las crisis del SME de principios y mediados del año supusieron la ampliación de las bandas de fluctuación de prácticamente todas las monedas de los países participantes. Esta ampliación de las bandas, que en principio permite una mayor flexibilidad de la política monetaria, se ha visto acompañada de un mayor acercamiento de los tipos de interés europeos en la segunda mitad del año.

En lo que respecta a la actividad industrial, la nota mas característica de 1993 ha sido la desigualdad del comportamiento de las distintas áreas geográficas.

Así, mientras que la industria estadounidense crecía a una tasa del 4,4%, el sector industrial japonés y de los países que integran la Unión Europea presentaban un comportamiento claramente recesivo registrando unas tasas de crecimiento negativas cercanas al -3,3% . En el conjunto de los países de la OCDE, los sectores industriales que en 1993 registraron tasas de crecimiento negativas han sido los del textil, cuero, vestido y calzado, -4,3%, el sector de minerales no metálicos, -1,3%, las manufacturas de productos metálicos, maquinaria y equipos, incluyendo el sector del automóvil, -0,6%, y la industria metálica básica, -0,3%. Por otra parte, entre los sectores que han aumentado su producción destacan la industria química, que ha crecido a una tasa cercana al 0,9%, el sector del papel y derivados, 1,6%, y el agregado de alimentación , bebidas y tabaco que ha crecido a una tasa del 0,4%.

2.5 SECTOR INDUSTRIAL

Contexto internacional

A pesar de la evolución diferenciada registrada por la producción industrial en los países de la OCDE, el empleo industrial ha disminuido en casi todos ellos, si bien es verdad que a tasa muy distintas.

Por último, durante 1993, el comercio mundial, medido a través de las importaciones, ha crecido a una tasa del 3% , 1,6 puntos porcentuales menos que en 1992. por zonas geográficas destaca, por una parte, la contracción del comercio exterior de los países que integran la Unión Europea, cuyas importaciones disminuyeron a una tasa media del 3,8% que contrasta claramente con el 4,4% de crecimiento positivo registrado en el año anterior, y, por otra parte, la expansión del comercio exterior de los países en desarrollo y de las economías del sudeste asiático, cuyas importaciones crecieron a tasas cercanas al 10%. En cuanto a la evolución de los saldos exteriores, el año 1993 no ha supuesto grandes novedades. Así, el déficit por cuenta corriente de la economía estadounidense ha continuado con su tendencia alcista, superando el 1,7% del PIB de ese país, y el superávit de la economía japonesa también ha aumentado".

2.5 SECTOR INDUSTRIAL

La situación en el País Vasco

La economía vasca se caracterizó en 1994 por la obtención de una tasa de crecimiento real positiva, que supuso la superación de la etapa de recesión precedente, e incluso fue superior a la inicialmente prevista. El Producto Interior Bruto en términos reales aumentó un 2,7%, cuando el año anterior descendió un 0,9% y cuando en otoño de 1993 se estimó que solo alcanzaría el 1,1%. Dado un incremento evaluado del deflactor de 4,5%, el crecimiento nominal se cifró en un 7,3%

Este resultado le colocó en línea con la recuperación de las economías de los países de su entorno inmediato, respecto a los que se situó con una tasa cercana o incluso superior de incremento. En el conjunto de la U.E. el porcentaje de elevación alcanzó el 2,6%, en Alemania el 2,9%, en Francia y en Italia el 2,5% y en España el 2%.

La mayor actividad productiva ayudó a la paralización del proceso de deterioro del mercado de trabajo, induciendo una leve ampliación del empleo, 3,3%, sin que el conjunto del año fuera suficiente para que se viera reducida la tasa de desempleo, que se colocó en el 25% de la población activa.

El protagonismo del proceso de recuperación se puede achacar a la expansión de la demanda externa, que ya en 1993 alivió la situación tan debilitada presentada por la demanda interna, y que estuvo íntimamente ligada a la paridad de la peseta y a la revitalización de los mercados de destino de la producción vasca, los europeos, y sobre todo el resto del estado. Este modelo de crecimiento basado en el impulso de la demanda externa que comenzó en 1993, rompió con la dinámica de la etapa precedente en la que la recuperación se apoyó en la mejora de la demanda interna, y principalmente en el empuje de la inversión.

2.5 SECTOR INDUSTRIAL

La situación en el País Vasco

Dentro de la demanda externa, el saldo de bienes con el extranjero se amplió desde 33 mil millones en 1993 a 125 mil millones en 1994, y si aislamos el efecto de los intercambios de productos energéticos, el saldo resulta 229 mil millones frente a los 190 mil millones de 1993. Dicho ensanchamiento provino del desarrollo de las ventas, aunque las importaciones también se intensificaron, en especial, en el último tramo del año. Cabe destacar también la obtención de un saldo positivo con el resto del Estado ya que la demanda de productos vascos, principalmente industriales, superaron los requerimientos de ese mercado. En 1993 los intercambios con el estado presentaron un déficit por la falta de demanda generada en la recesión vivida también por la economía española.

Por otra parte, en 1994 la demanda interna comenzó a adquirir variaciones interanuales crecientes, que en media suponen un porcentaje de ascenso del 0,6%, todavía en clara diferencia con la demanda externa que aportó 2,1 puntos al crecimiento.

La demanda propia comenzó a dar signos de revitalización a través de la mejora de la inversión, variable imprescindible para el desarrollo de un crecimiento equilibrado, que curiosamente fue el factor más perjudicial para la evolución económica en 1993. La Formación Bruta de Capital aumento un moderado 1,9% en 1994, si bien se intensificó con el transcurrir del año. Por contra, el consumo privado no creció, puesto que las economías domésticas no estuvieron tan sensibilizadas al ciclo como los sectores productivos, preocupadas por las incertidumbres del empleo. La renta real disponible de las familias se elevó, pero no se materializó en consumo, sino en un alza del ahorro.

2.5 SECTOR INDUSTRIAL

La situación en el País Vasco

Desde el punto de vista de la oferta, todos los sectores, excepto el primario, recogieron resultados reales positivos de una u otra envergadura. Primordialmente 1994 fue un ejercicio de impulso industrial, cuyo valor añadido creció un 4%. En conexión con este impulso aumentaron su actividad ciertos sectores relacionados con los servicios que unidos al crecimiento del turismo, indujeron un alza de los servicios del 3,1% en términos reales. En cola del crecimiento se situó la construcción con una leve recuperación del 0,7%. Contrariamente, el sector primario descendió un 2,6%, al coincidir un buen año agrícola y un mal año pesquero, sector con una problemática específica en 1994.

En ese año, la industria desbordó las previsiones más optimistas, gracias a la fuerte demanda de productos en los cuales la producción vasca está especializada, presentando una elevación en su valor añadido, tras dos ejercicios de descensos. Este dinamismo productivo no tuvo reflejo positivo en su empleo que, si bien desaceleró su pendiente, vino a mostrar una eliminación de efectivos del 7,9%. Tal hecho supuso una ganancia en productividad muy fuerte, lejos de la apreciada en otros sectores como el de servicios donde el empleo creció un 2,6% y, por tanto, su ganancia fue limitada.

El sector cuyo crecimiento fue mayor a lo largo de 1994 fue el industrial, con un incremento de su valor añadido del 4% en términos reales. El comportamiento de la industria estuvo muy ligado a la expansión de la exportaciones y al inicio del ciclo de recuperación en sus principales mercados, como con el resto del estado y Europa. La exportación de productos industriales se vio propiciada por la mejor posición competitiva

2.5 SECTOR INDUSTRIAL

La situación en el País Vasco

generada por el nuevo tipo de cambio de la peseta pues, aunque las devaluaciones tuvieron lugar al finalizar 1992 y principios de 1993, tras un período de consolidación fue en 1994 cuando se reflejó en mayores ventas externas. Paralelamente, el comienzo de toda fase de crecimiento, como el que se vivió en la U.E. en 1994, induce la demanda de bienes implicados en la actividad o bienes intermedios, que tiene gran peso en la industria vasca, para pasar posteriormente a requerimientos de otros productos, bienes de inversión y de consumo. Así de nuevo y como viene siendo habitual, la economía vasca en 1994 comenzó su reactivación en base a la ampliación previa de la producción industrial, que esta conectada a la de sus bienes intermedios.

Estas apreciaciones quedan refrendadas por la visión positiva que presentaron todos los indicadores relativos al sector. El índice de producción industrial aumentó un 9%, con abultados crecimientos del 9,6% de los bienes intermedios, del 8,1 de los bienes de equipo y del 9,4% en los bienes de consumo. También las encuestas de opinión empresarial reseñaron la existencia de mejorías en la evolución del sector, al presentar una mayor utilización de la capacidad productiva, unos menores stocks de productos terminados, una tendencia positiva de producción y una opinión sobre la cartera de pedidos menos negativa.

El resultado del proceso de mejora colocó a la industria vasca a un ritmo de actividad bastante superior al de los países de su entorno, según se deduce del análisis comparativo de los porcentajes de variación del índice de producción industrial de cada uno de ellos. En Alemania el 3,2%; en Francia creció el 3,3%; en Italia y el Reino Unido el 5,1%; en Estados Unidos el 5,4%; y por último en España, el 7,1%.

2.5 SECTOR INDUSTRIAL

La situación en el País Vasco

A pesar de los comentarios positivos vertidos en torno al comportamiento de la industria en 1994, hay dos variables cuya trayectoria no fué favorable: empleo y precios industriales. El empleo industrial cayo un 7,9%, cifra que si bien es inferior al -10,9% de 1993 y fue desacelerándose a lo largo del año, resulta muy negativa a la luz de los buenos datos de la actividad y condicionó una variación moderada de la ocupación global. Por otro lado el índice de precios industriales aceleró su evolución pasando de un alza del 2,4% en 1993 a una del 4,3% en 1994. Este comportamiento se debió al comportamiento de la demanda, la protección del nuevo tipo de cambio y la elevación de los precios de las materias primas en los mercados internacionales. El índice de "The Economist" de precios de las materias primas se elevó un 29,1% medido en pesetas.

La incidencia de esa elevación de precios industriales, sobre todo en lo que se refiere a precios relativos con los competidores puede influir en la posición competitiva para 1995. La devaluación de la moneda, y más concretamente, la depreciación de la peseta, ayudará a la expansión de la exportación y a la defensa del mercado interior, pero podría diluirse si no se obtiene una limitación de las subidas de precios."

2.5 SECTOR INDUSTRIAL

La situación en el País Vasco

PRINCIPALES MACROMAGNITUDES:

Cuadro nº 40

VALOR AÑADIDO BRUTO (VAB) a precios de mercado, en relación con las Comunidades próximas: (Miles de millones de pesetas)

COMUNIDAD	1986	1987	1988	1989	1990	1991
PAIS VASCO	2.171	2.334	2.522	2.853	3.095	3.049
ALAVA	310	329	360	391	421	457
GUIPUZCOA	667	739	809	918	991	1.038
VIZCAYA	1.194	1.265	1.351	1.544	1.681	1.912
CANTABRIA	396	436	505	575	614	657
NAVARRA	489	568	611	710	762	829
LA RIOJA	284	289	321	359	396	438
ESPAÑA	30.527	33.831	37.533	42.038	46.978	51.418

En 1986 el VAB del País Vasco suponía un 7,1% del total nacional, pasando a un 5,9% en 1991, esto muestra la pérdida de actividad, y por tanto de posiciones que a lo largo de estos últimos años ha ido perdiendo el País Vasco dentro del contexto español.

2.5 SECTOR INDUSTRIAL

La situación en el País Vasco

En 1986 el VAB del País Vasco suponía un 7,1% del total nacional, pasando a un 5,9% en 1991. Esto muestra la pérdida de actividad, y por tanto, de posiciones que a lo largo de estos últimos años ha ido perdiendo el País Vasco dentro del contexto español.

Cuadro nº41 VALOR AÑADIDO BRUTO al coste de los factores
(miles de millones de pesetas)

COMUNIDAD	1986	1987	1988	1989	1990	1991
PAIS VASCO	2.072	2.218	2.414	2.721	2.961	3.207
ALAVA	306	327	361	392	420	458
GUIPUZCOA	659	739	813	920	991	1.044
VIZCAYA	1.106	1.152	1.240	1.408	1.549	1.704
CANTABRIA	384	428	499	567	603	649
NAVARRA	481	568	611	710	761	832
LA RIOJA	235	248	277	309	340	381
ESPAÑA	29.506	33.013	36.875	41.282	46.037	50.389

FUENTE: ANUARIO ESTADISTICO DE ESPANA I.N.E.

Dentro del País vasco la aportación de cada provincia al total del VAB ha permanecido casi sin variaciones en los años considerados, siendo Vizcaya la provincia que aporta más de un 50%.

2.5 SECTOR INDUSTRIAL

Estructura industrial del País Vasco

- Estructura sectorial:

Dentro del contexto económico del País Vasco, el sector industrial ocupa el segundo lugar detrás del sector servicios, y supone un 35 % del total del PIB, siendo la provincia de Vizcaya la de mayor importancia industrial.

En los cuadros y gráficos que se incluyen en este capítulo se muestra la composición del PIB por grupos sectoriales, así como la aportación al VAB de los sectores económicos.

El sector de mayor aporte es el comercio; con un 19,2% del total. Dentro de la industria, si exceptuamos energía y agua, el sector que mayor importancia tiene es maquinaria. El conjunto de sectores industriales aportan un total del 21,3%,(sin incluir energía y agua).

Por provincias, es Vizcaya la de mayor importancia con un total del 52,4% del VAB de País Vasco.

Dentro del Estado Español el País Vasco ocupaba el quinto puesto por su VAB a precios de mercado en 1986, lugar que mantiene, aunque su posición no es tan sólida como entonces.

2.5 SECTOR INDUSTRIAL

Estructura industrial del País Vasco

Cuadro nº42 VAB A PRECIOS DE MERCADO (Miles de millones)

	1986.	1991	% INCREMENTO
TOTAL ESTADO	30.527	51.418	68
ANDALUCIA	4.063	7.120	75
CATALUÑA	5.535	9.622	74
C. VALENCIANA	3.017	5.069	68
C. DE MADRID	4.609	7.971	73
PAIS VASCO	2.171	3.409	57
CANTABRIA	396	657	66
NAVARRA	489	829	69
RIOJA LA	285	438	52

FUENTE: ANUARIO ESTADISTICO DE ESPAÑA I.N.E.

VALOR AÑADIDO BRUTO A PRECIOS DE MERCADO

Miles de millones de pta.

COMUNIDADES AUTÓNOMAS

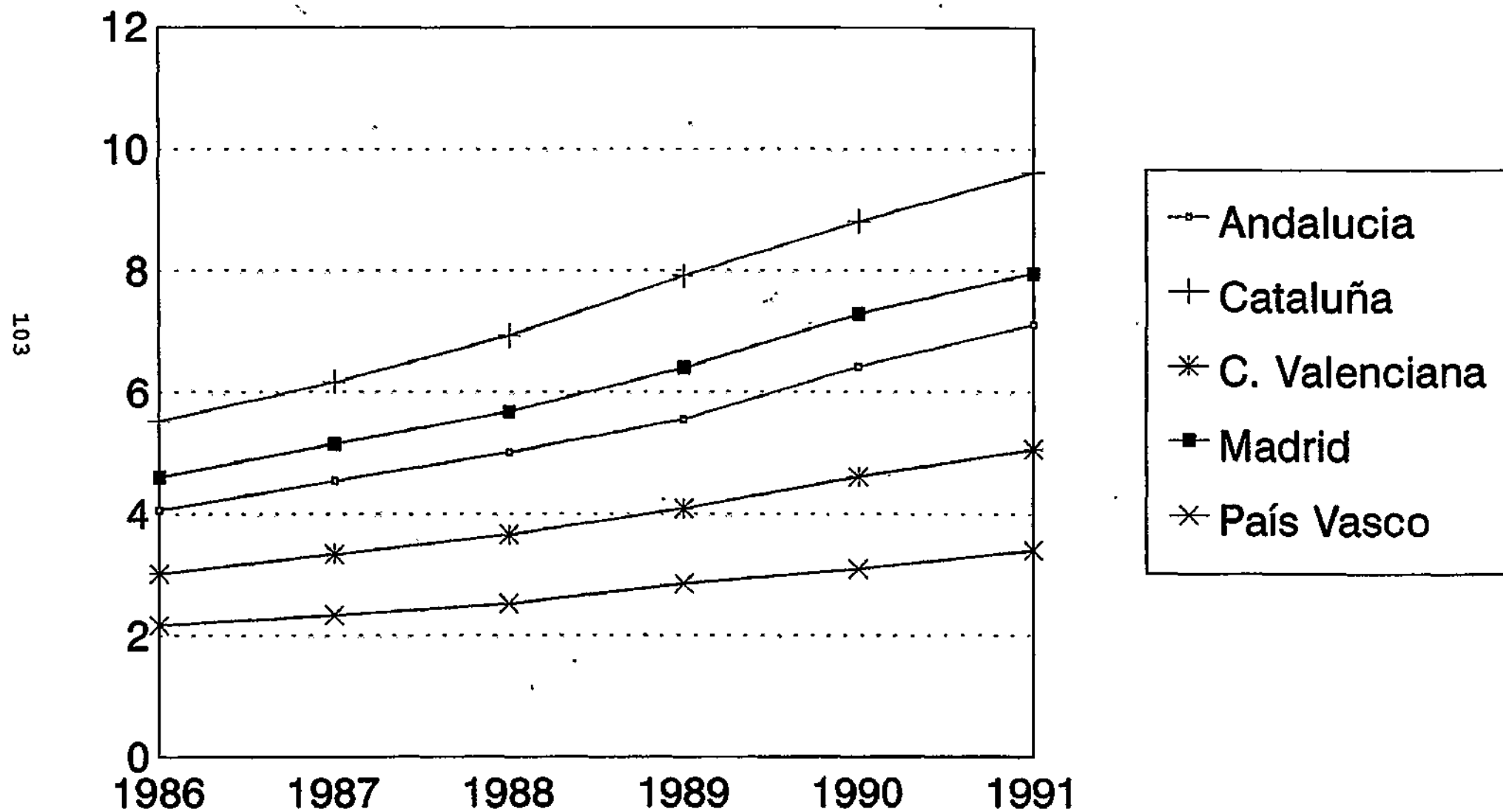

Fuente: Elaboración propia a partir de datos del INE

2.5 SECTOR INDUSTRIAL

Estructura industrial del País Vasco

En este cuadro se vuelve a mostrar, aunque solo hasta el año 1991, la pérdida relativa de la actividad económica dentro de Estado Español, mientras que la economía total ha experimentado un incremento de 68 %, superado o igualado por las cuatro Autonomías de un mayor VAB, en el País Vasco el crecimiento solo ha sido de un 57 %.

En relación con las Autonomías próximas, su ritmo de crecimiento solo supera a la Comunidad de La Rioja en un 5%.

- Localización industrial:

La mayor concentración industrial se da en la provincia de Vizcaya, concretamente en la comarca del Gran Bilbao, donde radica un 27 % del total de establecimientos industriales.

La distribución por provincias del número de empresas y del personal ocupado es el que se muestra en el siguiente cuadro.

Alava es la provincia con un menor nivel industrial, teniendo un carácter mas agropecuario que el resto del territorio.

En el anexo se incluye una relación de establecimientos comerciales y de personal ocupado por ámbitos territoriales, y clasificados por sectores industriales.

ESTABLECIMIENTOS



GRÁFICO N°2.

Fuente: EII STAT 1994

PERSONAL OCUPADO

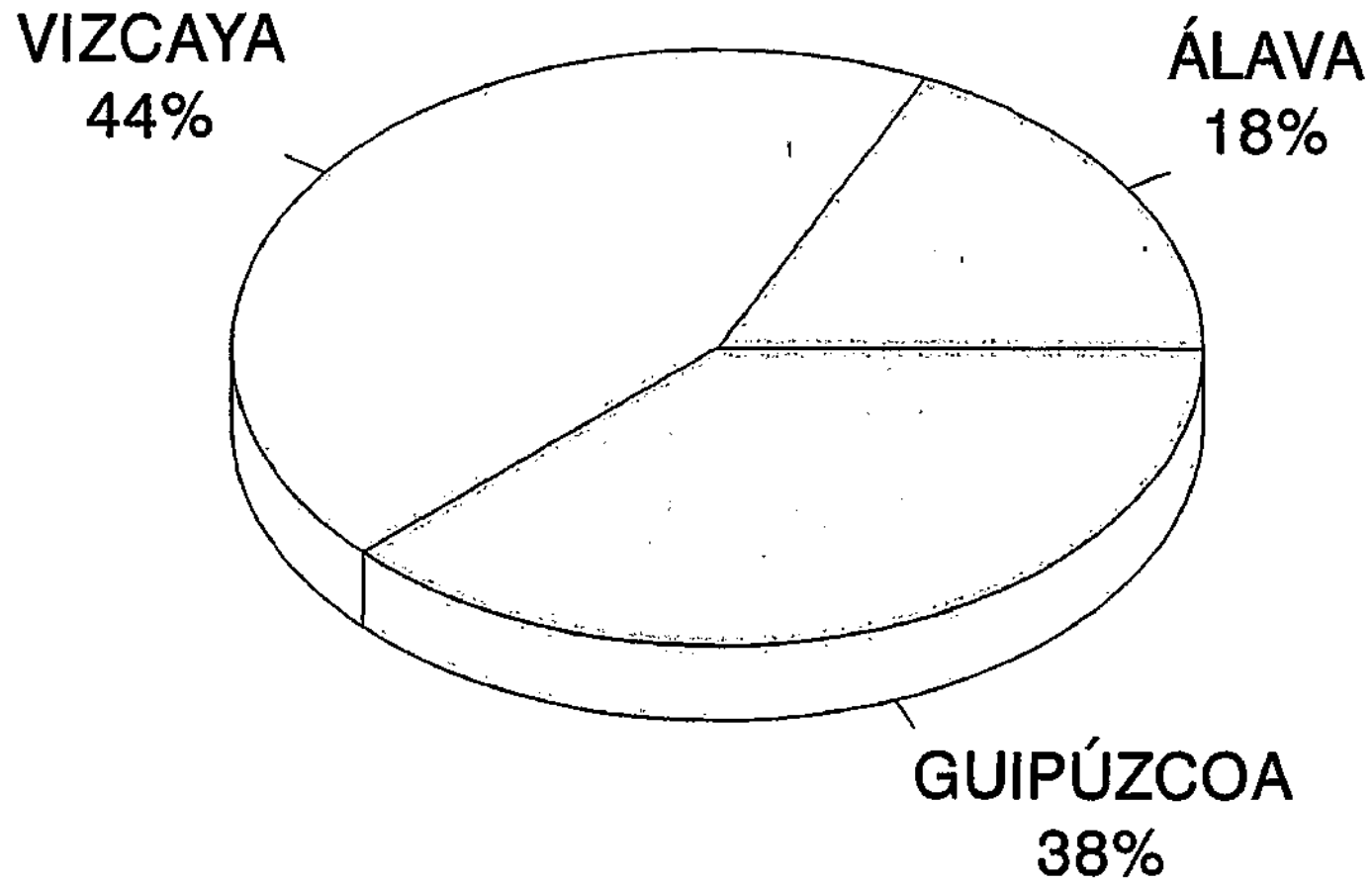

GRÁFICO N°3

2.5 SECTOR INDUSTRIAL

Evolución de la producción

Durante el año 1993, la desigualdad ha sido la nota mas característica de la actividad económica en los países pertenecientes a la OCDE. Esta característica se ha trasladado a la producción industrial. Así, mientras en Japón y en la Unión Europea la tasa de variación de la producción industrial ha sido del -3.3 %, en los EE.UU. dicha tasa ha sido del 4,4%. Considerada en su conjunto, la actividad industrial en la OCDE ha registrado una tasa de crecimiento del -0,2%.

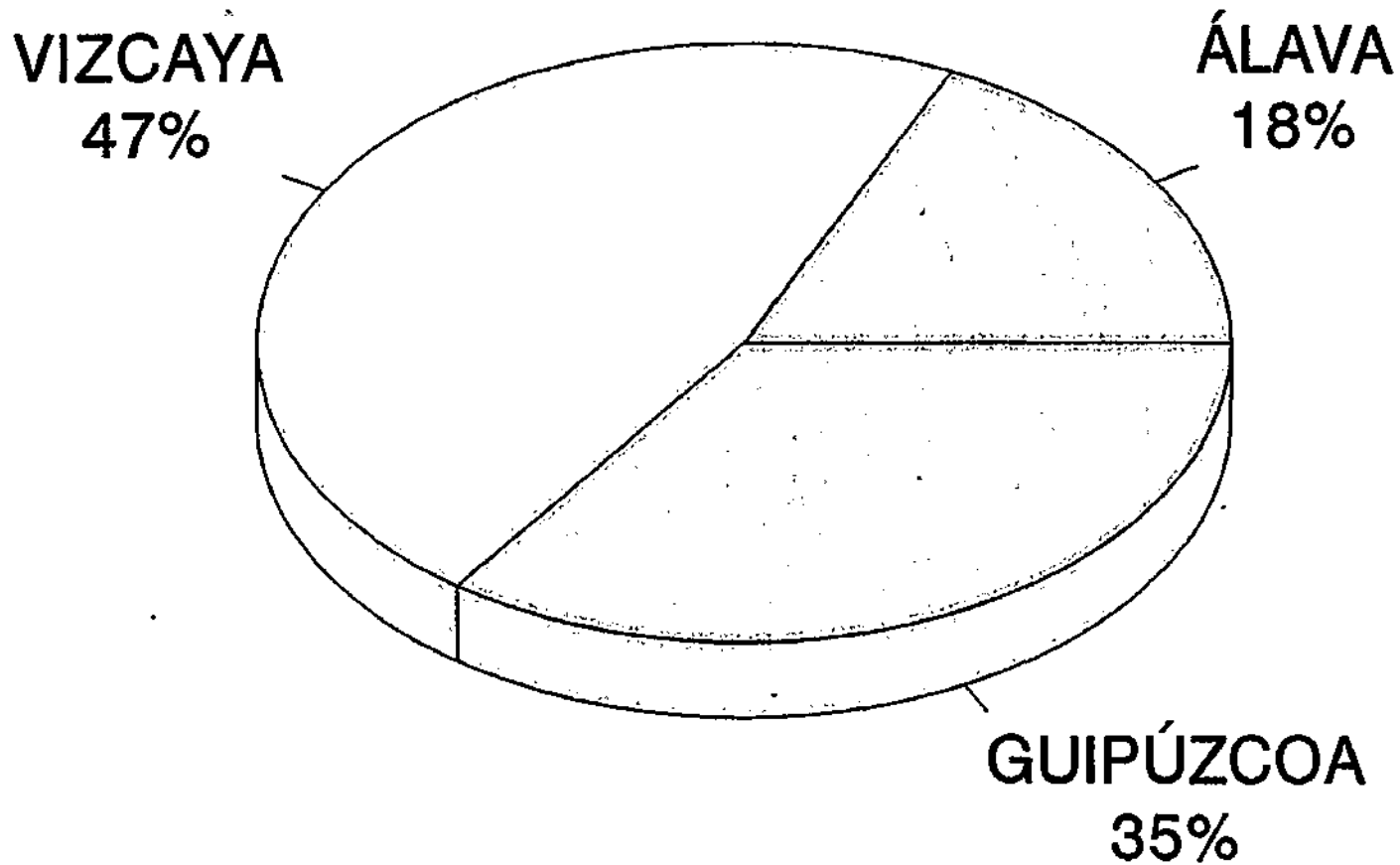
En la Unión Europea, la tasa de variación media, ha sido 2,1 puntos porcentuales inferior a la registrada en el año anterior y la disparidad entre los distintos países también ha sido considerable. Irlanda y el Reino Unido han sido los únicos países que han registrado tasas de crecimiento positivas en la producción industrial: Concretamente , en Irlanda la producción industrial creció en un 7,0 % y en el Reino Unido en un 2,5%. En el otro extremo se sitúan Bélgica y España con reducciones de la actividad industrial del -8,3% y del -5,7% respectivamente. Las previsiones para 1994 apuntan a un incremento de la actividad industrial en todos los países europeos con la posible excepción de Dinamarca.

En lo que respecta a Japón, a pesar de que la reducción de la actividad industrial ha sido del -3,3%, dicha tasa ha supuesto una mejora del 2,9 puntos porcentuales con relación a la tasa registrada en el año anterior en el que la restricción de la actividad industrial japonesa fue mucho mayor que la de todos los demás países de la OCDE.

2.5 SECTOR INDUSTRIAL

Evolución de la producción

En los países de la OCDE, la reducción de la producción industrial por sectores se debe, sobre todo, al comportamiento del sector manufacturero. Este sector ha registrado una tasa de variación negativa del -0,4% mientras que en el sector de la minería dicha tasa era del 1,2%.

El análisis de este apartado se va a centrar principalmente en la industria manufacturera debido a su mayor ponderación dentro de la actividad industrial.

En los países de la OCDE, en la industria manufacturera ha habido cuatro agregados sectoriales que han reducido su producción y otros cuatro que la han incrementado. Entre los que han reducido su producción se encuentran: el agregado del textil, cuero, vestido y calzado, el agregado de productos minerales no metálicos, la industria metálica básica, y el agregado de manufacturas de productos metálicos como maquinaria y equipo mecánico.

Por su parte, los agregados que han incrementado su producción han sido: el agregado de alimentación, bebidas y tabaco, el agregado de la madera y productos de madera, el agregado de papel y productos de papel y el agregado del sector químico.

Esta reducción en la actividad del agregado del textil, cuero, vestido y calzado ha sido de -4,3% durante 1993, lo que ha representado 3,4 puntos porcentuales menos que el año anterior. El sector del textil dentro de este agregado, se está viendo muy afectado por la competencia de los nuevos países industrializados que ha forzado a la mayoría de los países europeos a Japón a reducir la producción de este tipo de bienes. En la Unión Europea,

2.5 SECTOR INDUSTRIAL

Evolución de la producción

España, Francia y Grecia han sido las naciones mas afectadas por la competencia asiática. En Italia, sin embargo, la balanza comercial textil ha registrado un saldo positivo en gran parte debido a la devaluación de la lira.

Las previsiones futuras no son optimistas para los países europeos ya que el desmantelamiento, en un plazo de 10 años del Acuerdo multifibras acordado en la Ronda Uruguay del GATT, traerá consigo una mayor competencia de los países asiáticos, que provocará una disminución de las exportaciones europeas y una reducción de la producción.

El agregado de industrias metálicas básicas ha registrado una tasa de variación negativa del 0,3%, 1,6 puntos porcentuales inferior a la tasa registrada en el año anterior. En el sector del hierro y el acero, se espera que a partir de este año la tendencia sea menos negativa que la registrada los dos años anteriores, debido, en primer lugar, a la demanda de los países del sudeste asiático y de China y, en segundo lugar, al incremento de la demanda de algunas industrias clientes como la automovilística y la industria del metal. Japón es el único país de la OCDE donde las perspectivas para este sector son inciertas.

En lo que respecta al agregado de manufacturas de productos metálicos, maquinaria y equipo mecánico, en 1993 la producción en la OCDE se ha reducido en -0,6%, lo que supone una mejora de 1,2 puntos porcentuales con relación a la tasa registrada en 1992. En los países de la Unión Europea, el sector de instrumentos de precisión y maquinaria, industrias intensivas en capital, se ha visto muy afectado por la recesión económica, especialmente, en Alemania, Francia y España. Sin embargo, a partir del tercer trimestre,

2.5 SECTOR INDUSTRIAL

Evolución de la producción

la producción se ha estabilizado debido sobre todo a la mejora de las exportaciones dirigida al mercado norteamericano y al de los países asiáticos. El sector de la industria automovilística también se ha visto muy perjudicado por la recesión. En Europa, la matriculación de automóviles ha caído en un -16% en 1993.

Por lo que respecta a Japón , el agregado de productos metálicos, maquinaria y equipo mecánico ha visto reducida su producción en un -5,6%. El sector de maquinaria no eléctrica ha registrado reducciones en la producción durante dos años consecutivos, mientras que el sector de maquinaria eléctrica se ha estabilizado en 1993 y ha comenzado a recuperarse en el ultimo trimestre de ese año. En relación al sector automovilístico, la caída de la producción japonesa ha sido del -7,2% y se prevé que la reducción de la producción sea aun más acusada en 1994. Por ultimo, y en lo que se refiere a los EE.UU, en 1993 el sector de equipos de transporte ha crecido un 1,3% y el sector automovilístico en un 13,4% sobre todo como consecuencia de la expansión del mercado interno.

En lo que respecta a los agregados sectoriales manufactureros de la OCDE que han incrementado su producción a lo largo de 1993, el agregado de la industria química lo ha hecho a una tasa del 0,9%, 0,9 puntos porcentuales menor que la registrada el año anterior. Desde 1989, en los pises de la Unión Europea dicha tasa de crecimiento, aunque positiva, ha venido desacelerándose y en 1993 se ha registrado una tasa negativa del -1,3%. Además, se han producido situaciones dispares en cada país. En Alemania, por ejemplo, el sector químico ha reducido su producción en un -2,2%, y la producción farmacéutica ha caído por vez primera en 10 años. Italia y

2.5 SECTOR INDUSTRIAL

Evolución de la producción

Holanda también han registrado reducciones en el sector químico. Mientras que en Francia y el Reino Unido, la producción que había aumentado en 1992 ha permanecido estable durante la mayor parte del año 1993 y ha crecido ligeramente en los últimos meses del año. Las previsiones para la industria química son halagüenas aunque no se espera que la recuperación sea evidente hasta 1995. En los EE.UU. el crecimiento de la industria química se ha mantenido y la tasa de variación ha sido del 3,2%.

En cuanto al agregado del papel y de los productos del papel, su producción ha registrado una tasa de crecimiento del 1,6% en los países de la OCDE. Esta tasa supone un incremento de 0,6 puntos porcentuales en la tasa registrada en el año anterior. La evolución de este agregado también ha sido muy dispar en los distintos subsectores y países. Así, en EE.UU. se ha registrado un incremento en la producción del 2,7%, mientras que en Japón, Bélgica, Alemania, Francia y España, la producción se ha reducido. Para 1994 se espera que se produzcan incrementos en la producción, especialmente, en los sectores de prensa, publicaciones e impresión.

Por último, el agregado de alimentación, bebidas y tabaco continúa creciendo aunque débilmente. Así como la tasa de crecimiento de este sector registrada en 1993 en el total de la OCDE ha sido de 0,4%.

La segunda mitad de la década de los 80 presentó un crecimiento sostenido desde 1986, propiciado por la incorporación de España a la CEE. Este crecimiento fue constante hasta el año 1990 en el que la crisis a nivel mundial repercutió fuertemente, en especial sobre el sector industrial.

2.5 SECTOR INDUSTRIAL

Evolución de la producción

En el año 1991 comienza un descenso de la actividad que se va incrementando anualmente hasta el año 1994 en que la tendencia cambia de signo, volviendo a los niveles de 1990. El descenso mas acusado lo presenta la provincia de Guipúzcoa que desciende de un nivel de 99,7 a 87,6, y aunque experimenta en 1994 el alza mas significativa, todavía no alcanza las cotas de 1990.

En el anexo se incluye la evolución de los índices por sectores industriales en el País Vasco y en las tres provincias.

El sector de más auge en 1994 fué el de Artículos Metálicos que creció un 15,2 sobre el año anterior superando el índice de 1990, seguido del sector de Madera y Muebles que creció un 14,6. Los sectores de Industrias no Metálicas y Textil y Calzado continúan con la tendencia negativa.

Los sectores que en 1994 todavía no alcanzaron el nivel de 1990 fueron:

- Industrias no metálicas
- Maquinaria
- Material eléctrico
- Material de transporte
- Textil y calzado
- Madera y muebles
- Caucho y plástico

2.5 SECTOR INDUSTRIAL

Evolución de la producción

Los bienes intermedios comenzaron su descenso en 1990, y han ido decayendo progresivamente de año en año hasta 1994, año en el que han experimentado un ascenso que los ha situado por encima del valor de 1990.

Los bienes de consumo tienen una trayectoria parecida, si bien en 1991 tienen un repunte significativo. Su descenso es más acusado y muestra la caída de la demanda interna en el Estado en esos años.

Los bienes de equipo muestran claramente la caída de la actividad general de la Nación con una caída significativa desde 1991, y aunque han experimentado un alza sustancial en 1994, aún están lejos de alcanzar los niveles de 1990.

2.5 SECTOR INDUSTRIAL

Empleo

Durante 1993, la contracción de la actividad en las economías de la UE continuó propiciando nuevos descensos en los niveles de empleo y nuevos aumentos en las tasas de paro.

Por consiguiente en 1993, continuó el drástico ajuste del empleo a la situación recesiva de las distintas economías europeas, acentuándose de forma generalizada la destrucción de puestos de trabajo. En el conjunto de UE, el empleo se redujo en un 1,9% respecto a 1992. En España, Alemania y Portugal, los ajustes del empleo fueron muy acusados, con descensos de esta variable del -4,3%, -2,4%, y -1,9% respectivamente. Por el contrario en el Reino Unido se registraba una desaceleración de la tasa de destrucción de empleos (-1,3%) y en Irlanda se produjo un ligero crecimiento: 0,2%

En 1993, en la UE la tasa de paro se situó en el 10,6% de la población activa. Sin embargo, mientras en la mayoría de los países, la tasa de paro creció durante este período entre medio punto y un punto y medio, en el caso de España, dicho aumento fue superior a 3 puntos porcentuales. Evolución ésta especialmente preocupante, si se tiene en cuenta la elevada tasa de paro registrada en 1992: un 18,4%.

La persistencia de tasas de paro elevadas en la Unión Europea, pone de manifiesto el peligro que existe de que este desempleo cíclico se convierta en estructural. Este fenómeno puede producirse por la capacidad de los desempleados de larga duración para incorporarse al mercado laboral, así como por la rigidez a la baja de los salarios a pesar de las elevadas tasas de desempleo.

2.5 SECTOR INDUSTRIAL

Empleo

De ahí la necesidad de la puesta en práctica por parte de los diferentes gobiernos de medidas estructurales y macroeconómicas, cuyo objetivo sea frenar el crecimiento del paro estructural. Por otra parte, los altos niveles de desempleo ponen en peligro los esfuerzos de saneamiento presupuestario a medio plazo por dos razones: en primer lugar, en la medida en que el crecimiento coyuntural del desempleo se convierta en estructural, su impacto sobre el déficit público también pasará a formar parte de su componente estructural. En segundo lugar, si los gobiernos deciden llevar a cabo políticas de demanda expansivas para impulsar la recuperación económica, la experiencia pasada muestra que los aumentos de los déficits derivados de estas políticas también pueden convertirse en estructurales al cabo del tiempo.

En el País Vasco, la crisis iniciada en 1990, supuso un duro golpe en los niveles de empleo, y muy especialmente en el sector industrial. La regulación de plantillas se generalizó en todo el sector, incrementando las tasas de desempleo hasta un 25 % de la población activa.

El mayor ritmo de actividad en 1994 produjo una leve mejora de la ocupación, en el cuarto trimestre se consolidó la recuperación del empleo al alcanzar un incremento del 3,8% respecto al mismo período del año precedente. Al mismo tiempo la tasa de paro se situó en el 24,3% de la población activa, casi un punto y medio menor que la registrada un año antes, aún a pesar del importante incremento de la población activa registrado al final del año. Con todo, el saldo anual de ocupación se cifró en un modesto 0,3 % de incremento, pero que sirve para romper la tendencia a la destrucción del empleo que se registró en los dos años anteriores.

2.5 SECTOR INDUSTRIAL

Empleo

Los datos del cuarto trimestre fueron los mejores, que ofrecieron un saldo de ocupados que supera en mas de 25.000 los existentes al final de 1993, al tiempo que mejora la creación neta del tercer trimestre y sirvieron para compensar las pérdidas que durante el primer semestre se venían produciendo.

Por sectores, se reforzó el incremento en el sector servicios, mientras que la industria siguió aminorando la intensidad de sus descensos y estabilizando el número de ocupados. Los nulos logros en la creación de empleo en la industria, que precisamente fué el sector con mayor incremento en el valor añadido, implican unas altas ganancias de la productividad, que debieron apoyarse en la mayor utilización de la capacidad productiva ociosa y mejoras de gestión, no en sustitución por nuevas inversiones como ocurrió en períodos anteriores.

2.5 SECTOR INDUSTRIAL

Empleo

El siguiente cuadro muestra la evolución experimentada de la población ocupada en la industria desde 1985, en el conjunto del País Vasco y en cada una de las provincias.

Cuadro nº43 (miles de personas).

AÑO	PAIS VASCO	ALAVA	VIZCAYA	GUIPUZCOA
1985	268.1	38,5	134.2	95.3
1986	262.7	37.0	131.3	94.5
1987	249.3	37.0	115.6	96.7
1988	245.6	39.0	119.0	87.7
1989	260.3	41.4	128.3	90.6
1990	258.6	40.0	130.6	88.1
1991	247.2	38.2	119.4	89.6
1992	241.0	40.5	113.0	87.5
1993	214.7	37.4	98.2	79.2
1994	197.7	34.8	86.9	76.0

FUENTE: ANUARIO ESTADISTICO VASCO

Como se comprueba, la disminución de personal empleado es continua desde el año 1989. Excepto en Alava donde tuvo un repunte en 1992, el descenso de la población ocupada fue constante, tanto en consideración a todo el País Vasco, como en las tres provincias.

2.5 SECTOR INDUSTRIAL

Empleo

La población activa dedicada al sector industrial en 1994 era de 237 mil personas, de las cuales mas de 37 mil estaban en el paro, un 16 %.

La creación de empleo favoreció especialmente a las mujeres, que como mantienen una tasa de incorporación al mercado alta, no pudieron reducir apenas en 4 décimas su alta tasa de paro del 34,7 %. No obstante tanto para los varones como para ellas, la tasa media anual se vió incrementada por la negativa evolución de la primera mitad de año.

Por grupos de edad, el incremento de ocupados se apreció en todos ellos tanto del trimestre como de media anual, pero ha tenido una especial evolución el grupo de los jóvenes (12.6 %), que es el que vino presentando habitualmente comportamientos mas extremos. Los otros dos grupos tuvieron variaciones mucho mas moderadas, 3.1 % para el intermedio y 2.8 % para el de mayor edad.

2.5 SECTOR INDUSTRIAL

Empleo

La distribución de la población activa en el sector industrial en el año 1994 era la siguiente. (miles de personas).

Cuadro nº44

	PAIS VASCO	ALAVA	VIZCAYA	GUIPUZCOA
TOTAL OCUPADOS	710.2	101.6	373.5	235.2
INDUSTRIA	199.7	35.5	88.3	75.8
TOTAL PARADOS	227.8	28.4	126.8	72.6
INDUSTRIA	37.3	4.9	18.8	13.6

FUENTE: ANUARIO ESTADISTICO VASCO

El 28 % del personal ocupado pertenecía al sector industrial, mientras que el paro era de un 16.% del total de parados, correspondiendo el mayor índice de paro industrial a la provincia de Guipuzcoa con un 19 %.

2.5 SECTOR INDUSTRIAL

Inversiones

En el País Vasco, la inversión en 1994 se elevó un 1,9 % real en relación con la recuperación tanto de la inversión en bienes de equipo como la inversión en construcción. Este crecimiento rompió con la tendencia de la debilidad de los dos ejercicios precedentes y sirvió para dar consistencia a la recuperación económica.

El comportamiento de la inversión se mostró creciente en la mayoría de sus indicadores como son la producción de bienes de equipo, la importación de estos, la matriculación de vehículos de carga, y por último el grado de ocupación de la capacidad productiva, cuya elevación es condición necesaria para que se proceda a invertir.

A su vez, existieron varios efectos que ayudaron a la inversión. Unas expectativas más expansivas a medio plazo de los mercados de destino de la producción vasca, la mejora del excedente empresarial tanto durante 1993, como durante 1994, y unas menores exigencias para la financiación por la desaceleración de los tipos de interés ayudaron a incentivar su revitalización.

En 1993 la inversión total en el País Vasco fue de 47.851 millones de pesetas, y representó el 2.6 % del total del Estado. El sector donde se dirigieron principalmente las inversiones fue el sector industrial, concretamente al subsector de otras industrias manufactureras, que representó el 56.8 % de la inversión total del País Vasco.

El mayor inversor fue la CEE con un total del 44,1 %, y dentro de ella se destaca la fuerte inversión realizada por Los Países Bajos con el 24,9 % del total de la inversión de la CEE.

2.5 SECTOR INDUSTRIAL

Comercio Exterior

La principal característica de la evolución del sector exterior industrial español durante el año 1993 ha sido la corrección del déficit comercial. Esta evolución se ha producido en un entorno económico e industrial recesivo, tanto en el mercado nacional como en los mercados de los principales socios comerciales de España, es decir en los países de la UE.

En este contexto nacional e internacional recesivo cabía esperar una contracción tanto de las importaciones como de las exportaciones industriales. En el caso de las exportaciones se ha registrado una reducción debida, fundamentalmente, a la evolución recesiva de la demanda nacional. No obstante, el comportamiento sectorial de las importaciones industriales ha sido muy desigual. Por el contrario, las exportaciones de productos industriales han ganado competitividad en los mercados internacionales debido a la devaluación de la peseta en relación con las principales monedas con las que comercia España. Las ganancias en competitividad no se han visto anuladas por los incrementos de costes laborales que pueden producirse por el crecimiento de los precios internos inducido por la devaluación, ya que a propia debilidad de la demanda interna ha actuado como factor moderador de costes y precios. Otro factor que ha incidido positivamente en la evolución de las exportaciones industriales durante el año 1993 ha sido la propia debilidad de la demanda interna, que ha propiciado el aumento del esfuerzo exportador en muchos sectores y, en particular, en los mas directamente vinculados con la fabricación de bienes de equipo.

2.5 SECTOR INDUSTRIAL

Comercio Exterior

A lo largo de 1993 las exportaciones industriales han alcanzado un valor de 6.712.035 MPTA, lo que representa una tasa de variación nominal respecto al año anterior del 12,3%, 1,2 puntos porcentuales por encima de la registrada en 1992.

El incremento de las exportaciones industriales ha sido consecuencia, fundamentalmente, de la evolución de las exportaciones de la industria manufacturera, que ha crecido a un ritmo del 12,6%, alcanzando un valor de 6.428.807 MPTA. Por su parte, en el sector energético se ha registrado un incremento en las exportaciones del 9,8%, alcanzándose un valor de 232.809 MPTA, y en las industrias extractivas no energéticas se ha registrado una reducción del -9,4%, lo que ha supuesto unas exportaciones por valor de 50.618 MPTA.

Entre los sectores pertenecientes a la industria manufacturera, hay que resaltar por su importante peso el sector de vehículos con una participación del 25,8% sobre el total de exportaciones manufactureras. A continuación, siguen el sector químico con una aportación del 10,6%, en la que destaca la importancia creciente de los productos farmacéuticos, el sector de maquinaria eléctrica y electrónica, 8,2%, y el sector de maquinaria y equipo mecánico, 7,9%. El conjunto de estos sectores supone el 52,5% del total de las exportaciones de productos manufacturados.

Durante el año 1993, los sectores cuyas exportaciones han registrado las tasas de crecimiento nominales más elevadas han sido el sector de resto de material de transporte (45,3%), y el sector de material electrónico (34,0%), seguidos por los sectores de resto de las industrias manufactureras, aeronaves, productos de minerales no metálicos, metales no ferreos y

2.5 SECTOR INDUSTRIAL

Comercio Exterior

productos farmacéuticos, todos ellos con tasas de crecimiento nominales comprendidas entre el 22% y el 25%.

Por lo que respecta a las importaciones industriales, estas han experimentado una reducción nominal en el año 1993 del -3,6%, alcanzando un valor de 9.001.924 MPTA. Esta reducción se explica, fundamentalmente, por el descenso de las importaciones de productos manufacturados. La tasa de variación de las importaciones de estos productos ha sido del -5,3%, y ha supuesto unas importaciones por valor de 7.701.411 MPTA. En relación con los restantes agregados que componen la industria, las importaciones de las industrias extractivas no energéticas han registrado una tasa de variación nominal del 17,2%, mientras que las importaciones energéticas han crecido un 5,9%. Este último incremento ha sido debido al efecto precio de la devaluación de la peseta frente al dolar ya que, por una parte, los precios internacionales del crudo han mostrado una tendencia a la baja y, por otra parte, el volumen de compras se ha reducido en un -1,7% en relación al año anterior. En definitiva, la apreciación de la peseta frente al dolar ha impedido a nuestra economía beneficiarse plenamente de la tendencia a la baja de los precios del crudo.

En 1994 la exportación de bienes y servicios al extranjero aceleró su crecimiento (16,4%) respecto al excelente resultado de 1993 (10,5%) mientras la importaciones de bienes y servicios modificaron sustancialmente los negativos resultados de 1993 (-2,3%) para crecer un importante 12,3%. Este fuerte ritmo exportador está muy por encima del crecimiento de los

2.5 SECTOR INDUSTRIAL

Comercio Exterior

mercados de destino, que para el caso de bienes y en el ámbito de la OCDE, crecieron un 7,2%. En consecuencia, las empresas vascas incrementaron en estos mercados su cuota relativa por segundo año consecutivo y de una manera muy importante.

Centrando el flujo de bienes con el extranjero, las exportaciones continuaron acrecentando su dinamismo respecto a los excelentes resultados de 1993, alcanzando un crecimiento del 30,7% para el total exportado y del 33,3% para el componente no energético, todo ello en pesetas nominales. Aunque estas cifras pueden sorprender por su abultamiento y puede sospecharse que se encuentren un poco sesgadas al alza por problemas metodológicos, su prolongación trimestre a trimestre y las informaciones directas recogidas en los sectores exportaciones confirman la existencia de una tendencia expansiva fuerte. Así mismo, el mantenimiento de la posición competitiva en precios de los productos vascos, la prolongación de los efectos de la devaluación y, sobre todo, la importante y sorprendente recuperación de los mercados de destino, en especial los europeos, aparecen como los principales responsables que forzaron estos resultados.

La exportación total contabilizó unas ventas por encima de los 931 mil millones de pesetas. Sin agregar los productos energéticos, el crecimiento se elevó a más de 873 mil millones de pesetas. Prácticamente todos los productos exportados (excepto los energéticos) presentaron alzas muy importantes, destacando los bienes de equipo que se incrementan un 38,7%. Contrariamente, los metales y manufacturas, después de los excepcionales ritmos de períodos anteriores, se situaron por debajo de la media, alcanzando el 25,7%.

2.5 SECTOR INDUSTRIAL

Comercio Exterior

Cuadro nº 45

COMERCIO EXTERIOR

(millones de ptas)

	1994	1993
EXPORTACIONES		
TOTAL	931.561	712.841
NO ENERGETICAS	873.192	665.053
IMPORTACIONES		
TOTAL	806.648	700.289
NO ENERGETICAS	643.964	486.032
SALDO TOTAL	124.913	12.552
SALDO NO ENERGETICO	229.228	179.021

Fuente: Elaboración propia a partir de datos de EUSTAT

2.5 SECTOR INDUSTRIAL

Comercio Exterior

Por su parte, también las importaciones se aceleraron respecto a 1993. Así, en el mismo período considerado, las importaciones totales crecieron un 15,2% (807 mil millones de pesetas), fruto de la erraticidad del componente energético, mientras las no energéticas lo han hecho en un 32,5% (644 mil millones de pesetas). Del mismo modo que en las exportaciones, todos los productos muestran un fuerte dinamismo destacando los bienes de equipo (39,7%), metales (34,8%) y química (46,2%).

2.5 SECTOR INDUSTRIAL

Comercio Exterior

Cuadro nº 46 IMPORTACIONES DE BIENES EN LA OCDE (1990-1994) (%)

	1990	1991	1992	1993	1994
OCDE	6.2	3.6	4.2	-2.2	7.2
EE.UU	2.4	0.7	10.4	11.7	13.2
JAPON	5.0	3.9	-0.6	3.7	12.2
ALEMANIA	9.9	9.3	2.3	-9.6	6.2
FRANCIA	5.7	2.7	0.7	-4.0	7.0
ITALIA	4.1	2.9	3.3	-9.3	5.6
REINO UNIDO	0.4	-5.3	6.4	0.1	6.9
PAISES BAJOS	4.8	4.7	1.6	1.1	5.3
BELGICA LUXEMBURGO	5.2	4.1	1.0	-1.4	5.3
PORTUGAL	15.8	6.0	12.1	-8.5	2.7
EXPORT. VASCAS OCDE	3.6	7.9	1.0	10.9	18.7

FUENTE: ANUARIO ESTADISTICO VASCO

Con estos resultados, los saldos con el extranjero se ampliaron considerablemente, alcanzando los 125 mil millones de pesetas el saldo total y los 229 mil millones el no energético. Para 1993, los saldos fueron de 33 mil millones y 190 mil millones, respectivamente.

2.5 SECTOR INDUSTRIAL

Comercio Exterior

Cuadro nº47 **SECTOR EXTERIOR VASCO**
(% de variación real sobre año anterior)

CONCEPTO	1993	1994
SALDO EXTERIOR	2.0	2.1
FLUJOS EXTERIORES TOTALES		
EXPORT. BIENES Y SERVICIOS	-4.1	10.9
IMPORT. BIENES Y SERVICIOS	-7.5	7.9
FLUJOS EXTERIORES CON EL EXTRANJERO		
EXPORT. BIENES Y SERVICIOS	10.5	16.4
IMPORT. BIENES Y SERVICIOS	-2.3	12.3
FLUJOS EXTERIORES CON EL RESTO DEL ESTADO		
EXPORT. BIENES Y SERVICIOS	-10.6	7.9
IMPORT. BIENES Y SERVICIOS	-9.7	5.8

FUENTE: ANUARIO ESTADISTICO VASCO

Estos resultados superaron ampliamente la perspectivas que se adelantaron a principios de 1994 sobre el comportamiento del sector exterior y, asimismo, el perfil dentro del año contradice las expectativas que apuntaban hacia un progresivo amortiguamiento de las elevadas tasas ofrecidas por las exportaciones a medida que se avanzaba en el año. Esta impresión se asentaba, por un lado, en los elevados flujos registrados en los últimos trimestres de 1993 y, por otro lado, en la vertiginosa caída de las tasas

2.5 SECTOR INDUSTRIAL

Comercio Exterior

interanuales ofrecidas por el tipo de cambio nominal a lo largo del año (con una variación incluso positiva en agosto) que junto al mantenimiento de una situación desfavorable de los precios relativos vascos, tanto en precios de consumo como industriales, condujeron a que, finalmente, el tipo de cambio efectivo real alcanzara tasas positivas y, por tanto, de empeoramiento de la posición competitiva en julio y agosto.

Lamentablemente esta continua y acelerada pérdida de posición competitiva, que vino de la mano de la finalización de las ventajas derivadas de la devaluación del tipo de cambio nominal de la peseta, no se vió compensada por una suficiente contención de la negativa posición competitiva en precios de los productos vascos.

Las fuertes subidas registradas en los precios de las materias primas en los mercados mundiales, la trayectoria inflacionista de los bienes industriales a nivel internacional y la recuperación de márgenes experimentada en muchas empresas al amparo de la devaluación, vienen a explicar la tendencia alcista de los precios industriales vascos. Sin embargo, en comparación de los competidores extranjeros que también se incrementaron, los precios vascos mantuvieron crecimientos superiores, apoyado en los procesos devaluatorios.

La Unión Europea, en cuanto a mercado de destino de las exportaciones vascas, mejoró sensiblemente su dinamismo tanto de modo absoluto (34,5%) como relativo al situarse por encima de la media de crecimiento cuando un año antes se hallaba siete puntos por debajo de la misma. La totalidad de países comunitarios participan de esta recuperación, pero en

2.5 SECTOR INDUSTRIAL

Comercio Exterior

particular Francia (37,8%), Italia (44,6%) y Países Bajos (61,%%). Por su parte, Alemania, pese a ofrecer una evolución favorable (27,2%), se colocó debajo de las expectativas generadas a tenor de un marco encarecido y de su propia recuperación económica, circunstancias que si han producido el efecto esperado en los países situados en la órbita del dólar, que ofrecen crecimientos espectaculares sin ningún tipo de sesgo estadístico (Estados Unidos,42%, Canada 50,1%). Únicamente los países de la Europa del norte (Noruega, Suecia, Finlandia) presentan decrecimientos (-30,8%), así como los antiguamente denominados Países del Este (-1,6%).

Por el lado de las importaciones no energéticas, la recuperación de protagonismo de la Unión Europea resultó mas evidente (36,2%), casi cuatro puntos por encima de la media. Salvo el estancamiento de las compras realizadas a Irlanda y Dinamarca, el resto de países incrementaron notablemente sus ventas, en especial, los países mediterráneos (Italia, Portugal y Grecia)junto a los Países Bajos y Reino Unido.

2. ESTRUCTURA ECONOMICA DEL PAIS VASCO

2.6. Sector primario

El País Vasco comprende una superficie total de 7.234,8 km², lo que equivale a 7.234.800 Ha, que representa el 1,43% de la superficie española y el 0,22% de la superficie de la Unión Europea. De esa superficie total, 6.699.000 Ha (el 93%) representan superficies productivas, tanto labradas como sin labrar.

El régimen de tenencia de la tierra es en un 86 % en propiedad, un 11,8 % en arrendamiento y un 0,5 % en aparcería. El promedio de parcelas por explotación es de 5,3, existiendo un total de 228.503 parcelas, y 43.193 explotaciones censadas. El tamaño medio de las explotaciones es de 14,3 Ha, frente a la media nacional de 18,8 Ha.

Las explotaciones muestran una mayor dispersión en la provincia de Vizcaya, en donde se localizan el 52'6% de las explotaciones, seguida de Guipúzcoa, con el 28'5% de las explotaciones, y Alava, con el 18'8 % de las explotaciones.

En la provincia de Alava las explotaciones agrícolas muestran mayor extensión, hay una menor división de explotaciones en subparcelas. La dimensión de las explotaciones es más acorde con los niveles de la agricultura comunitaria, tendencia ésta, que varía en las provincias de Guipúzcoa y Vizcaya, que poseen una mayor subparcelación, y explotaciones de menores dimensiones.

El tamaño relativo de las explotaciones agrícolas es, por lo general, reducido, predominando las de tamaño comprendido entre 2 Ha y 5 Ha, seguidas de las de menos de 2 Ha.

2. ESTRUCTURA SOCIO-ECONÓMICA DEL PAIS VASCO

2.6. Sector primario

Cuadro n°48

Número de Explotaciones Censadas y Superficie Total (Ha)

	ALAVA	VIZCAYA	GUIPUZCOA	CAPV
TOTAL				
Número	8.136	22.739	12.318	43.193
Superficie	278.613	178.596	160.897	618.106
<u>Con tierra</u>				
Total				
Número	8.057	22.484	12.156	42.697
Superficie	278.613	178.596	160.897	618.106
Con ganadería				
Número	3.476	11.594	7.961	23.031
Superficie	74.922	78.917	90.965	244.804
Sin ganadería				
Número	4.581			
Superficie	203.690	10.890	4.195	19.966
<u>Sin tierras</u>				
Número	79			
		255	162	496

Fuente: Censo Agrario de la C.A. de Euskadi. 1989.

POBLACIÓN OCUPADA SEGÚN RAMAS DE ACTIVIDAD

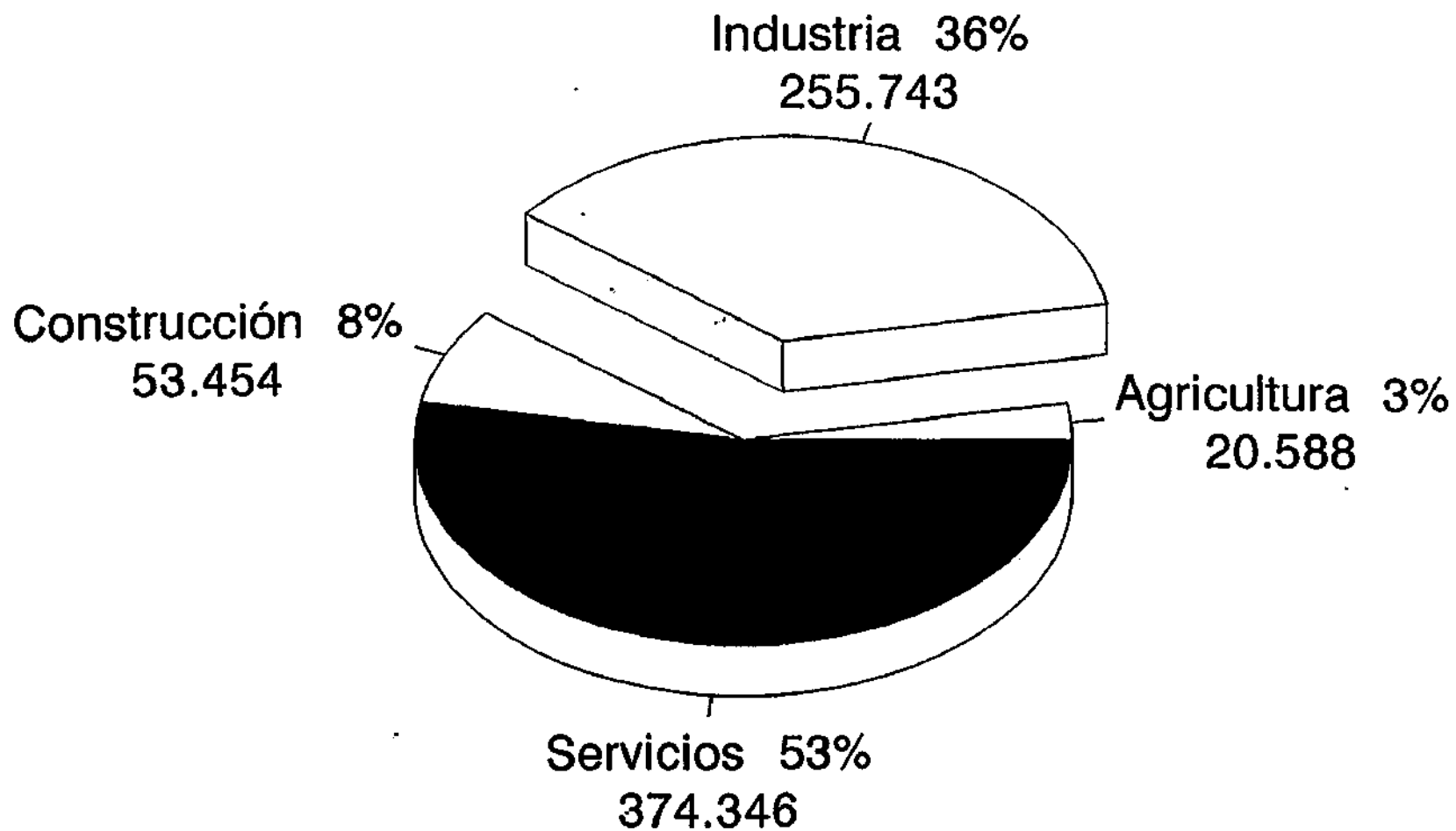

133

POBLACIÓN OCUPADA SEGÚN RAMAS DE ACTIVIDAD

PROVINCIA DE ALAVA

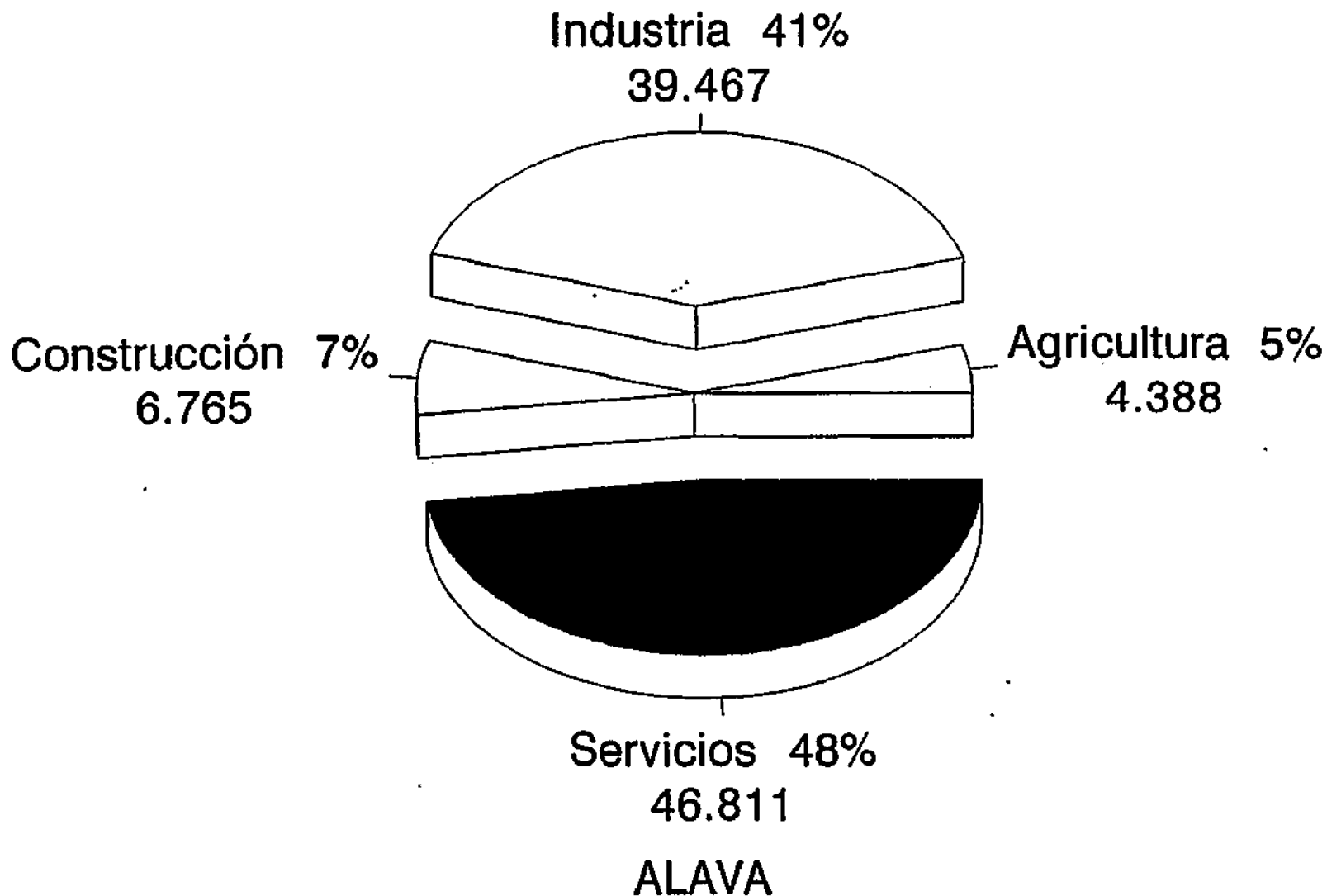

POBLACIÓN OCUPADA SEGÚN RAMAS DE ACTIVIDAD

PROVINCIA DE GUIPÚZCOA

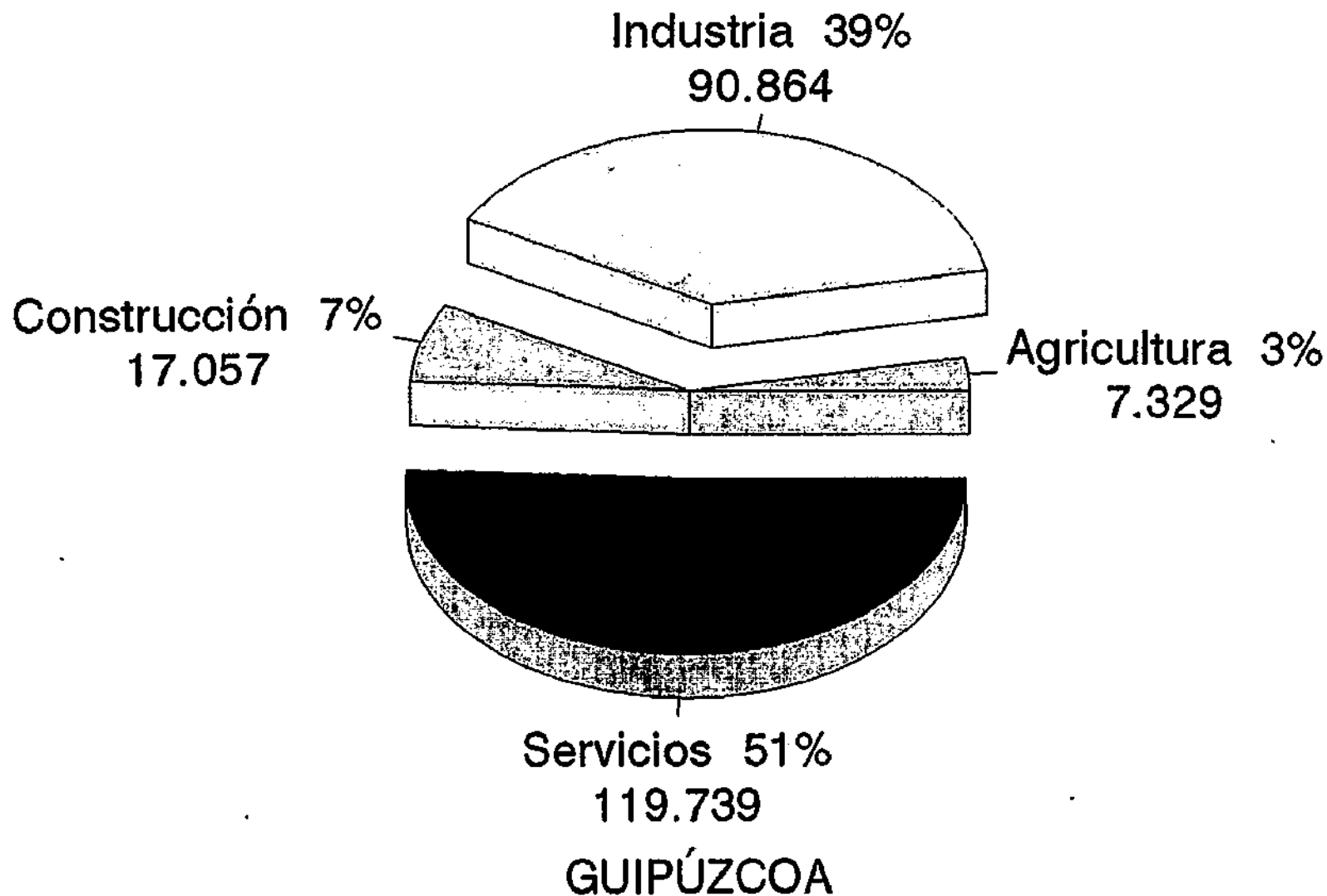

POBLACIÓN OCUPADA SEGÚN RAMAS DE ACTIVIDAD

PROVINCIA DE VIZCAYA

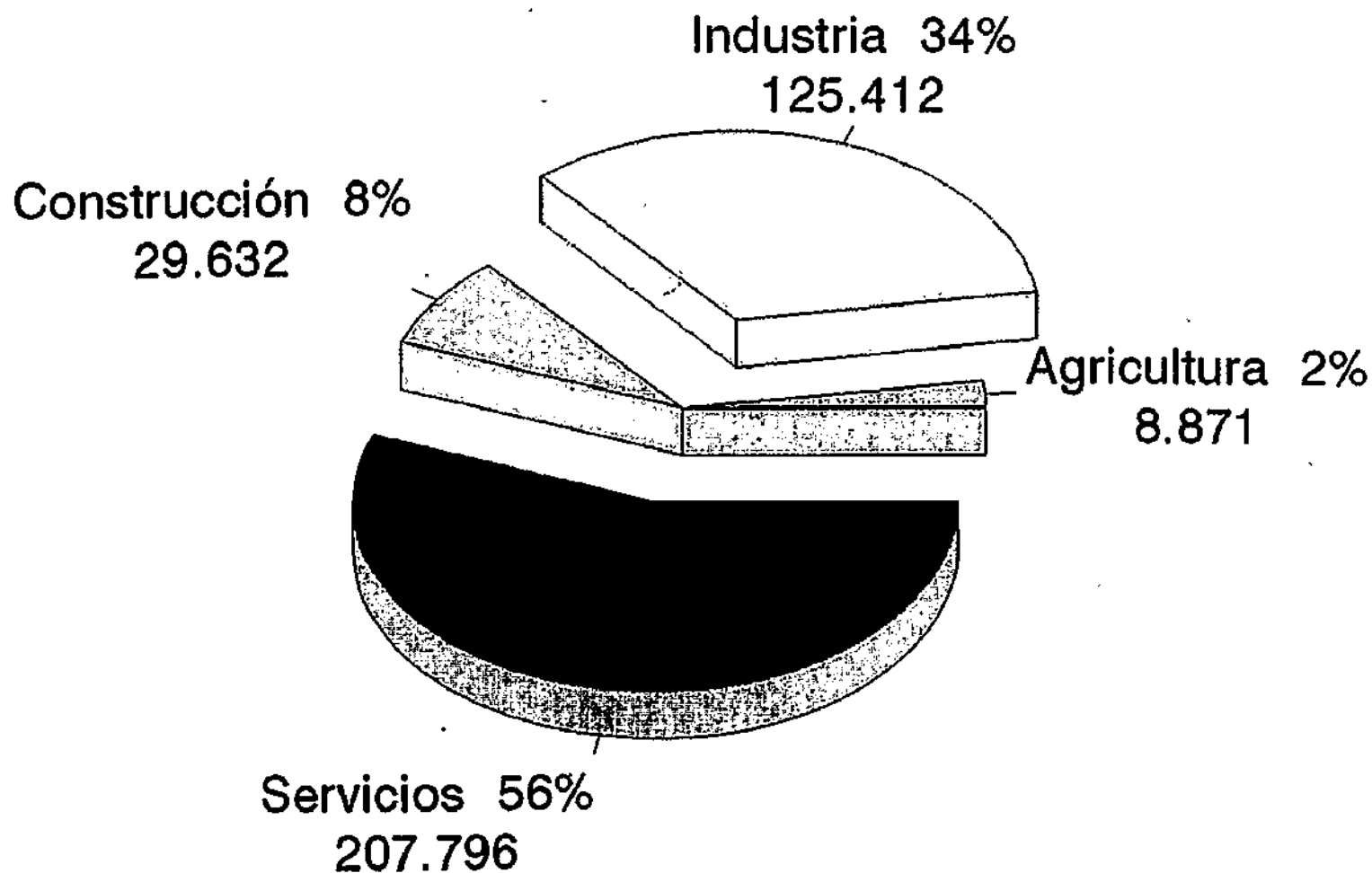

VIZCAYA

RÉGIMEN DE TENENCIA DE LA TIERRA

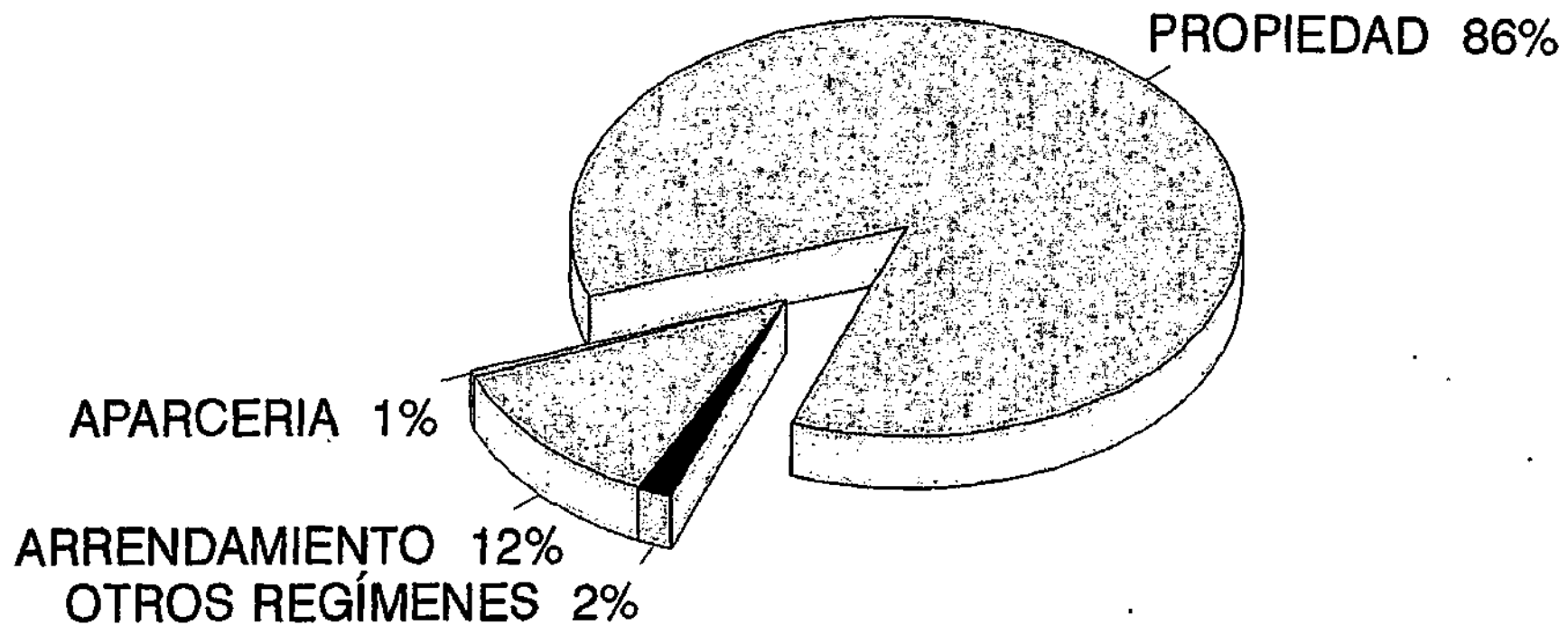

2. ESTRUCTURA SOCIO-ECONÓMICA DEL PAIS VASCO

2.6. Sector primario

Un 25% de la población de la Comunidad Autónoma Vasca vive en núcleos predominantemente rurales, existiendo más de 50 municipios con un porcentaje de población activa agraria superior al 40%. Dicha población gestiona directamente y protege los recursos naturales de cerca del 85% del territorio, lo cual pone de manifiesto la importante relevancia del sector agrario, y su peso en una sociedad fuertemente implicada en el tejido industrial.

Se puede diferenciar en la agricultura en el País Vasco dos orientaciones productivas diferentes, por una parte, en la zona cantábrica ésta posee un carácter eminentemente ganadero, con tipología propia de la agricultura de montaña, dominada por una ganadería extensiva, fundamentalmente de ganado vacuno, con pequeñas y medianas explotaciones, localizadas en una zona de orografía altamente accidentada, complementado con la producción hortícola y, principalmente, por la explotación forestal. Por otro lado, en la mayor parte de las tierras alavesas, que se caracterizan por su continentalidad, la orientación productiva es de carácter tradicionalmente agrícola.

Ambas zonas poseen una agricultura de carácter eminentemente familiar, predominando los emplazamientos en zonas rurales y de montaña. Así, sólo el 7% de las unidades de transformación agrícolas son asalariadas, y el 85% de la superficie está considerada por la Unión Europea como zona de montaña o desfavorecida.

La población agrícola es, por lo general, de mayor edad respecto a otros sectores económicos, aunque esto parece estar cambiando en los últimos años.

2. ESTRUCTURA SOCIO-ECONÓMICA DEL PAIS VASCO

2.6. Sector primario

Cuadro nº49

Principales Macromagnitudes del Sector Agrario

	1985	1990	Variac. (%)
Empleo	33.227	23.869	-28,16
VAB a PM*	67.634	65.204	- 0,73
Productividad	2.036	2.732	+ 6,06

* Millones de pesetas. Se toma como base pesetas de 1990).

Fuente: EUSTAT.

El sector agrario ha perdido 9.358 puestos de trabajo en el período señalado (1985-1990), que han sido transvasados al sector de la Construcción y de Servicios. Ello puede ser achacado a los graves problemas estructurales que presenta la agricultura vasca, agravado por las condiciones restrictivas de acceso al mercado de la Unión Europea.

Por otra parte, el sector primario ha conseguido incrementar su productividad hasta un 6 % de tasa anual acumulativa, gracias a un cambio de estructura organizativa de las explotaciones agropecuarias, la mejora en la mecanización de las explotaciones y a la especialización en productos de mayor valor añadido.

Hay que señalar que la situación dentro del sector agrario no es del todo homogénea, encontrándonos con subsectores claramente en retroceso, como pueden ser el subsector de cereales, el hortícola o los cultivos herbáceos industriales, pero por otro lado, hay otros como la producción de flor y planta ornamental, o la producción de semilla y plantones con un potencial de crecimiento notable.

2. ESTRUCTURA SOCIO-ECONÓMICA DEL PAIS VASCO

2.6. Sector primario

Conviene advertir, que aunque el sector primario representa, según datos de 1994, un 3% del PIB y entre el 4% y el 5% de la población activa vasca, si contabilizamos el sector agroindustrial y agroalimentario, representa entre el 11% y el 12% del PIB, con un gran potencial de generación de riqueza.

Por otro lado habría que valorar dentro del PIB, la riqueza que supone la conservación de los recursos naturales, forestales, la oferta de ocio, la cultura ecológica, etc. Por todo ello, podemos concluir que es un sector muy importante dentro de la Comunidad Autónoma Vasca, a pesar de lo que nos pudieran indicar a primera vista las cifras.

A continuación analizaremos cada uno de los subsectores por separado: Agrícola, Forestal, Ganadero, Pesquero y Minero.

2. ESTRUCTURA SOCIO-ECONÓMICA DEL PAIS VASCO

2.6. Sector primario

2.6.1. El subsector agrícola.

La superficie total dedicada al cultivo son 95.398 Ha, de ellas 8.036 Ha son de regadío, lo que supone apenas el 8,4%. Por otra parte, el regadío es destinado principalmente a los cultivos herbáceos, ocupando éstos últimos el 97,8 % (7.860 Ha) del total de los regadíos, y los cultivos leñosos tan sólo el 2,2% restante (176 Ha).

Los aprovechamientos de las 95.398 Ha. de cultivo son en un 84,9% con cultivos herbáceos (81.015 Ha), y en un 12,7% con cultivos leñosos, representando el resto barbechos y otras tierras no ocupadas.

Respecto a la superficie dedicada a prados y pastizales, 119.645 Ha, representa el 16,5% de la superficie agrícola total.

Cuadro nº50

Distribución general de la tierra por aprovechamientos

(Superficie en Ha)

	Tierras de cultivo	Pastizales y prados	Terreno forestal	Otras superficies
Total	95.398	119.645	442.204	67.825
Alava	81.871	32.940	167.458	22.460
Guipúzcoa	3.598	43.055	133.815	8.179
Vizcaya	9.929	43.650	140.931	27.186

Fuente: Anuario de Estadística Agraria 1992. MAPA

DISTRIBUCIÓN GENERAL DE LA TIERRA

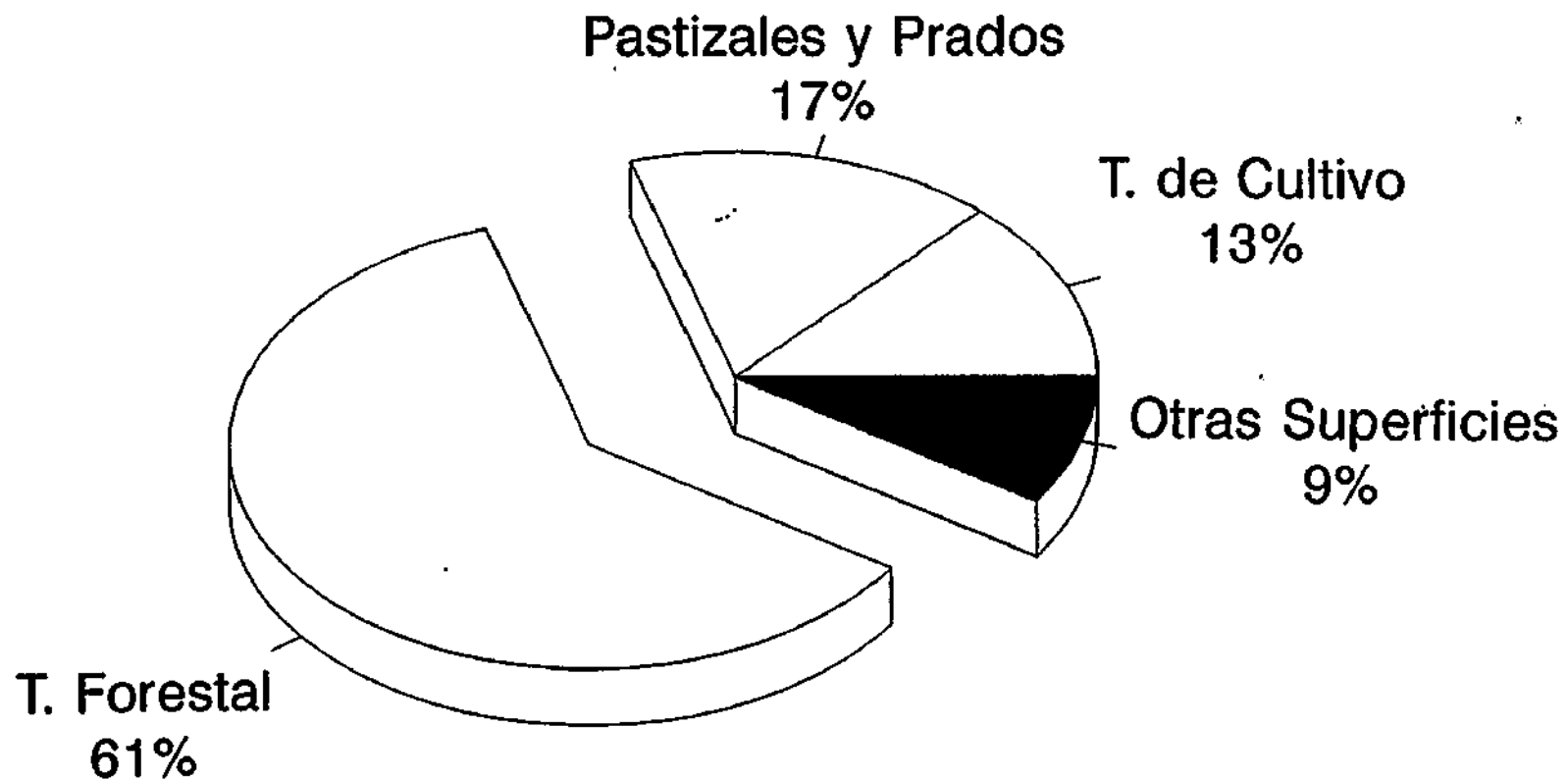

2. ESTRUCTURA SOCIO-ECONÓMICA DEL PAIS VASCO

2.6. Sector primario

La provincia de Alava posee una mayor superficie agrícola, con el 45'15% de la superficie agrícola total de la Comunidad Autónoma, seguida de Vizcaya, con el 28'9%. Por último, Guipúzcoa posee el 26'0% de la superficie total agrícola del País Vasco.

Cuadro nº51

Superficies de cultivo (Ha) por grandes grupos de cultivo.

	ALAVA	VIZCAYA	GUIPUZCOA	CAPV
<u>Cultivos Herbáceos</u>				
· Total	68.461	3.127	81.015	81.015
· Secano	60.929	3.040	9.186	73.155
· Regadío	7.532	87	241	7.860
<u>Barbechos y Tierras no Ocupadas</u>				
· Total	2.246	--	--	2.246
· Secano	2.246	--	--	2.246
· Regadío	--	--	--	--
<u>Cultivos Leñosos</u>				
· Total	11.164	471	502	12.137
· Secano	11.142	431	388	11.961
· Regadío	22	40	114	176

Fuente: Anuario de Estadística Agrícola 1992.

2. ESTRUCTURA SOCIO-ECONÓMICA DEL PAIS VASCO

2.6. Sector primario

Alava es la provincia vasca con mayor peso superficial en el sector primario, dedicando 81.871 Ha a tierras de cultivo (68.461 Ha a cultivos herbáceos y 11.164 a cultivos leñosos), de las que 74.317 Ha (el 90,8 % de sus tierras de cultivo) son de secano, presentando la mayor superficie de regadío de entre las tres provincias, concretamente el 94,0 % del total de la comunidad vasca.

Ya se ha hecho mención en la introducción acerca de la existencia de dos orientaciones productivas diferentes dentro del País Vasco. Por una parte, está una de carácter eminentemente ganadero, en la zona cantábrica, con una tipología propia de la agricultura de montaña, dominada por una ganadería extensiva, fundamentalmente de ganado vacuno, con pequeñas y medianas explotaciones, localizadas en una zona de orografía altamente accidentada, complementado con la producción hortícola y la explotación forestal. Por otro lado, en la mayor parte de las tierras alavesas, que se caracterizan por su continentalidad, la orientación productiva es de carácter tradicionalmente agrícola.

También el tamaño de las explotaciones es mayor en la zona alavesa que en las provincias de Guipúzcoa y Vizcaya.

Guipúzcoa y Vizcaya presentan una mayor superficie de prados y pastizales, interrelacionado con la mayor importancia de la explotación ganadera de tipo extensivo, frente a la agrícola en sentido estricto.

Respecto a los principales cultivos, destacan entre los cultivos de cereales: trigo, cebada y maíz; leguminosas para grano: judías, habas, guisantes y algo de garbanzos; cultivos forrajeros: alfalfa y veza, cultivos industriales: remolacha azucarera; hortalizas: tomate, cebolla, pimiento y patata.

2. ESTRUCTURA SOCIO-ECONÓMICA DEL PAIS VASCO

2.6. Sector primario

Cuadro nº52 Superficie (Ha) y producciones (Tm) de los principales cultivos

		Alava	Guipúzcoa	Vizcaya	País Vasco
CEREALES					
Trigo	S: 25.000		--	--	25.000
	P: 120.000				120.000
Cebada	S: 16.000		--	--	16.000
	P: 41.600				41.600
Maíz	S: 200		950	400	1.550
	P: 600		2.680	1.200	4.480
Centeno	S: 320		--	--	320
	P: 640				640
Avena	S: 3.000		--	--	3.000
	P: 5.100				5.100
LEGUMINOSAS DE GRANO					
Judías	S: 185		840	450	1.475
	P: 160		294	158	612
Habas	S: 90		4	8	102
	P: 117		4	10	131
Garbanzos	S: 19		--	--	19
	P: 17				17
Guisantes	S: 130		--	--	130
	P: 357				357
PATATA					
Patata	S: 9.041		538	655	10.244
	P: 196.172		6.683	10.280	213.135
CULTIVOS INDUSTRIALES					
Remolacha azucarera	S: 2.325		--	--	2.325
	P: 98.537				98.537
HORTALIZAS					
Tomate	S: 107		138	275	520
	P: 2.245		1.984	5.780	10.009
Pimiento	S: 96		40	375	511
	P: 1.104		400	3.716	5.220
Cebolla	S: 70		65	300	435
	P: 1.050		935	4.525	6.510
CULTIVOS FORRAJEROS					
Alfalfa	S: 850		340	800	1.990
	P: 32.900		12.920	36.000	81.820

Fuente: Anuario de Estadística Agraria 1992. MAPA.

2. ESTRUCTURA SOCIO-ECONÓMICA DEL PAIS VASCO

2.6. Sector primario

La provincia agrícola por excelencia es Alava. Posee explotaciones agrícolas modernas, altamente mecanizadas y de extensión mediana a grande.

Precisamente es en Alava donde se localizan numerosas e importantes empresas dedicadas a la producción de semillas de calidad y a la multiplicación de tubérculos de patata, gracias a las condiciones climáticas privilegiadas de la zona para la multiplicación y obtención de plantas libres de virus, y en buenas condiciones sanitarias en general.

El sector de la multiplicación de plantas y la producción de semillas es un sector con gran importancia y con un elevado potencial de crecimiento en los próximos años, principalmente en la provincia de Alava.

Con excepción de la vid, los cultivos leñosos no tienen demasiada importancia en el País Vasco, representando una superficie total de 12.137 Ha (11.164 Ha en Alava, 471 Ha en Guipúzcoa, y 502 Ha en Vizcaya)

La vid se localiza principalmente en Alava, con 9.680 Ha (el 99'3% de la superficie total de viñedo en el País Vasco). Dicha uva va destinada en su totalidad a la producción de vino, en concreto, se producen 324.530 Hectolitros de vino en todo el País Vasco.

Es importante resaltar la alta calidad de los vinos con la denominación de Rioja Alavesa. Hay un 10%-12% del territorio de Alava que vive exclusivamente del vino, incluyendo no sólo a los agricultores, sino también a todo su entorno económico-social: bodegas, distribuidores, etc.

Por tanto, es el sector vitivinícola alavés, un sector con un moderado potencial de crecimiento en los próximos años.

2. ESTRUCTURA SOCIO-ECONÓMICA DEL PAIS VASCO

2.6. Sector primario

Cuadro nº53

Superficie de los principales cultivos leñosos (Ha).

	ALAVA	GUIPUZCOA	VIZCAYA	CAPV
Vid	9.680	27	38	9.745
Manzana (sidra)	--	1.135	140	1.275
Avellana	92	--	--	--

Fuente: Anuario de Estadística Agraria 1992. MAPA.

2. ESTRUCTURA SOCIO-ECONÓMICA DEL PAIS VASCO

2.6. Sector primario

Cuadro nº54 Superficie de prados y pastizales (Ha).

	ALAVA	GUIPUZCOA	VIZCAYA	CAPV
<u>Prados naturales</u>				
Total	12.810	40.707	39.850	93.367
Secano	12.810	40.707	39.850	93.367
Regadio	--	--	--	--
<u>Pastizales</u>				
Total	20.130	2.348	3.800	26.278
<u>Total prados y pastizales</u>				
Total	32.940	43.055	43.650	119.645

Fuente: Anuario de Estadística Agraria 1992. MAPA.

2. ESTRUCTURA SOCIO-ECONÓMICA DEL PAIS VASCO

2.6. Sector primario

2.6.2. El subsector forestal

Es destacable la gran superficie destinada a terreno forestal (442.204 Ha) dentro de la Comunidad Autónoma Vasca, que alcanza casi el 61% de la tierra, representando hasta el 65% en Vizcaya y Guipúzcoa. Por el contrario, en el resto del Estado, representa sólo el 25%.

El 63% (269.319 Ha) de la superficie arbolada pertenece a particulares, y el 38'3% son montes municipales de utilidad pública.

Cuadro n°55 Superficie forestal (Ha), por grupos de aprovechamiento.

	ALAVA	GUIPUZCOA	VIZCAYA	CAPV
<u>Terreno forestal</u>				
Total	167.458	133.815	140.931	442.204
<u>Montes maderables</u>				
Total	119.128	116.194	108.881	344.203
<u>Monte abierto</u>				
Total	14.210	--	9.750	23.960
<u>Monte leñoso</u>				
Total	34.120	17.621	22.300	74.041

Fuente: Anuario de Estadística Agraria 1992. MAPA.

DISTRIBUCIÓN TERRITORIAL DE ESP. ARBÓREAS

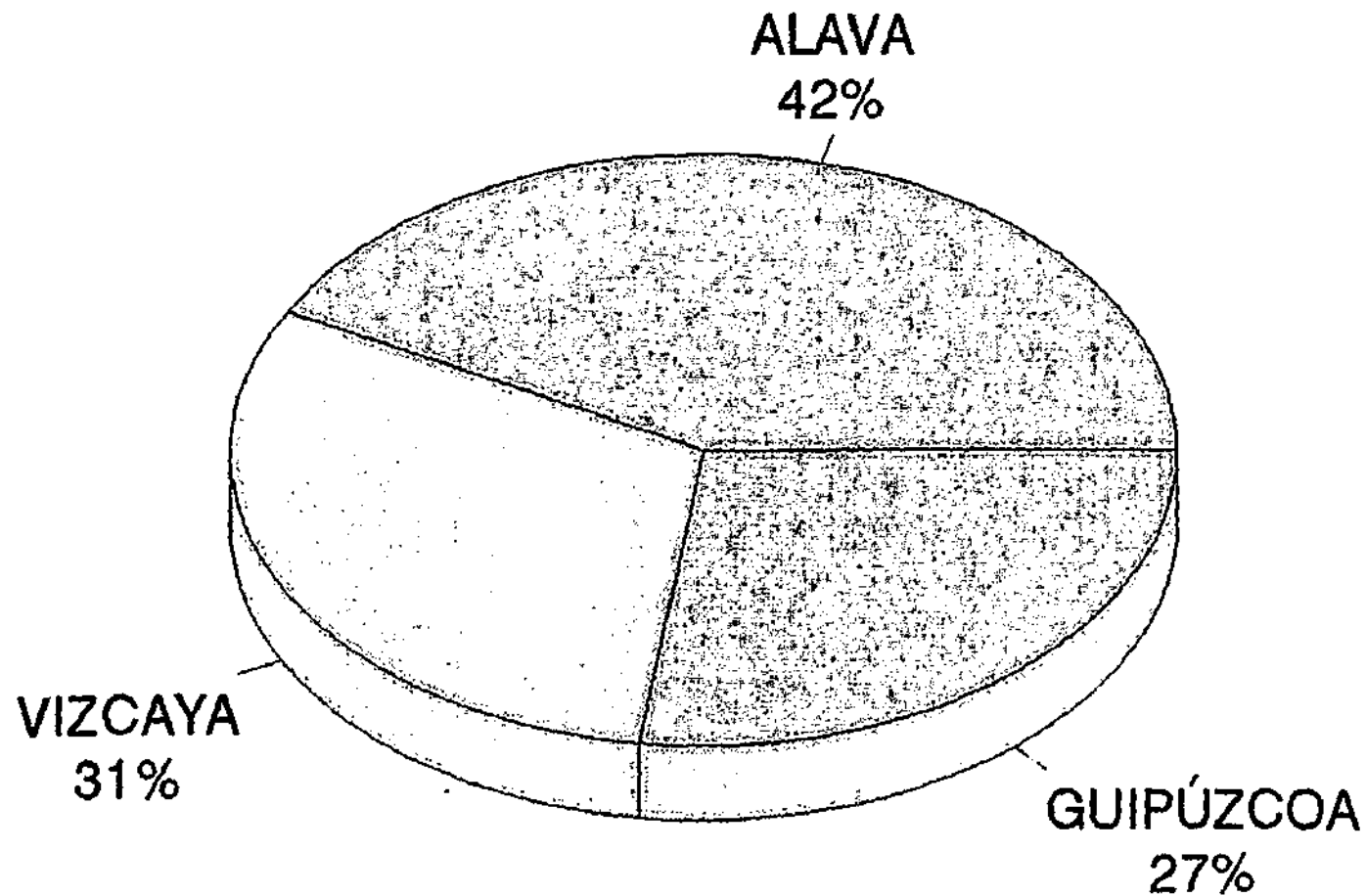

Fuente: EUSTAT 1994

2. ESTRUCTURA SOCIO-ECONÓMICA DEL PAIS VASCO

2.6. Sector primario

El 77'8% del terreno forestal total es de monte maderable, y apenas el 0'02% es de monte leñoso. El 92'7% del bosque explotado es monte alto y el 5'8% es monte bajo.

La producción de madera se centra en coníferas (213.706 Ha), según el orden de importancia: Pino de Monterrey, Pino Albar, Pino Laricio y Pino Marítimo. A continuación, entre las frondosas destaca el Haya, con 50.180 Ha, localizadas principalmente en Alava.

El sector de la silvicultura maneja 40.000 millones de pesetas anuales, ello ha permitido que la superficie forestal arbolada se haya duplicado desde el año 1915, proporcionando una extraordinaria protección contra la erosión, así como la protección del régimen hídrico.

El subsector forestal vasco tiene en general un importante potencial de crecimiento en los próximos años.

2. ESTRUCTURA SOCIO-ECONÓMICA DEL PAIS VASCO

2.6. Sector primario

Cuadro nº56

VOLUMEN DE CORTAS AUTORIZADAS DE MADERA CLASIFICADAS POR ESPECIES	1993												
	C.A. DE EUSKADI		ALAVA		BIZKAIA		GIPUZKOA		ESTADO		C.A.E		Δ
	Miles de m ³ C.C.	%	Miles de m ³ C.C.	%	Miles de m ³ C.C.	%	Miles de m ³ C.C.	%	Miles de m ³ C.C.	%	E		
GUZTIRA: TOTAL	1.189,5	100	131,3	100,1	487,1	100	561,1	100	10.936,1	100	10,9	1,2	
Coníferas	1.138,8	95,7	107,6	81,9	487,3	98,0	543,9	96,9	6.829,7	62,4	16,7	1,5	
Pino albar	24,6	2,1	22,4	17,1	1,7	0,3	0,5	0,1	676,0	6,2	3,8	5,6	
Pino larbo	15,6	1,3	2,4	1,8	5,1	1,0	8,1	1,4	246,5	2,3	6,3	90,2	
Pino de Monterrey	1.033,2	86,9	81,9	62,4	446,3	90,2	500,9	89,6	1.561,1	14,5	66,3	-2,3	
Otros	65,2	5,5	6,9	0,7	32,0	6,4	32,3	5,8	4.326,1	39,6	1,5	94,8	
Fernosas	50,5	4,2	23,8	18,1	9,8	1,9	17,1	3,0	4.106,4	37,6	1,2	-3,8	
Chopo	2,7	0,2	1,6	1,2	0,1	—	1,0	0,2	587,3	5,2	0,5	8,0	
Quercizas	14,9	1,3	6,4	6,4	1,0	0,2	5,5	1,0	140,8	1,3	10,6	21,1	
Eucalipto	5,1	0,4	—	—	5,1	1,0	—	—	3.061,6	28,0	0,2	-52,3	
Otros	27,8	2,3	13,8	10,5	3,4	0,7	10,6	1,9	336,7	3,1	8,2	3,0	

Fuente: Ministerio de Agricultura, Pesca y Alimentación. Anuario de Estadística Agraria 1991.

2. ESTRUCTURA SOCIO-ECONÓMICA DEL PAIS VASCO

2.6. Sector primario

2.6.3. El Subsector Ganadero

La ganadería en el País Vasco se localiza principalmente en la zona cantábrica (Guipúzcoa y Vizcaya), en zonas de montaña, y de carácter extensivo, y con pequeñas y medianas explotaciones.

La producción ganadera representa en la zona cantábrica (Vizcaya y Guipúzcoa) el 40% de la producción final agraria, principalmente con ganado vacuno y ovino.

Hay censadas 23.031 explotaciones (que representan 244.804 Ha), concentrándose el 50'3% en la provincia de Guipúzcoa (90.965 Ha).

Cuadro nº57

Número de explotaciones ganaderas y superficie total

	Alava	Vizcaya	Guipúzcoa	TOTAL
Número	3.476	11.594	7.961	23.031
Superficie	74.922	78.917	90.965	244.804

Fuente: Censo Agrario de la C.A. de Euskadi. 1989.

2. ESTRUCTURA SOCIO-ECONÓMICA DEL PAIS VASCO

2.6. Sector primario

Las principales producciones ganaderas son bovino, ovino, caprino, porcino, aves, conejos, equino.

Cuadro nº58 Número de cabezas de ganado. Por especies.

	<u>TOTAL</u>	<u>ALAVA</u>	<u>VIZCAYA</u>	<u>GUIPUZCOA</u>
Bovino	178.986	30.257	77.724	71.005
Ovino	267.715	89.852	55.097	122.766
Caprino	24.713	7.450	12.799	4.464
Porcino	50.582	27.596	8.963	14.023
Caballar	11.448	2.997	4.899	3.552
Asnal	4.942	107	3.362	1.473
Aves	3.461	325	885	2.251
Conejas madres	60.676	7.084	28.644	24.948
Colmenas	9.274	4.926	3.141	1.207

Fuente: EUSTAT 1994

El ganado vacuno se concentra fundamentalmente en Guipúzcoa y Vizcaya, mientras que el ovino predomina en Alava.

La zona cantábrica posee una tipología propia de la agricultura de montaña, dominada por una ganadería extensiva, con pequeñas y medianas explotaciones,

2. ESTRUCTURA SOCIO-ECONÓMICA DEL PAIS VASCO

2.6. Sector primario

localizadas en una zona de orografía altamente accidentada. Es en esta zona, donde predominan los pastos, lo que pone de manifiesto la mayor importancia de la explotación ganadera de tipo extensivo. Por el contrario, en Alava la ganadería es más de tipo intensivo, con gran importancia de la estabulación.

DISTRIBUCIÓN TERRITORIAL DE LOS PASTOS PERMANENTES

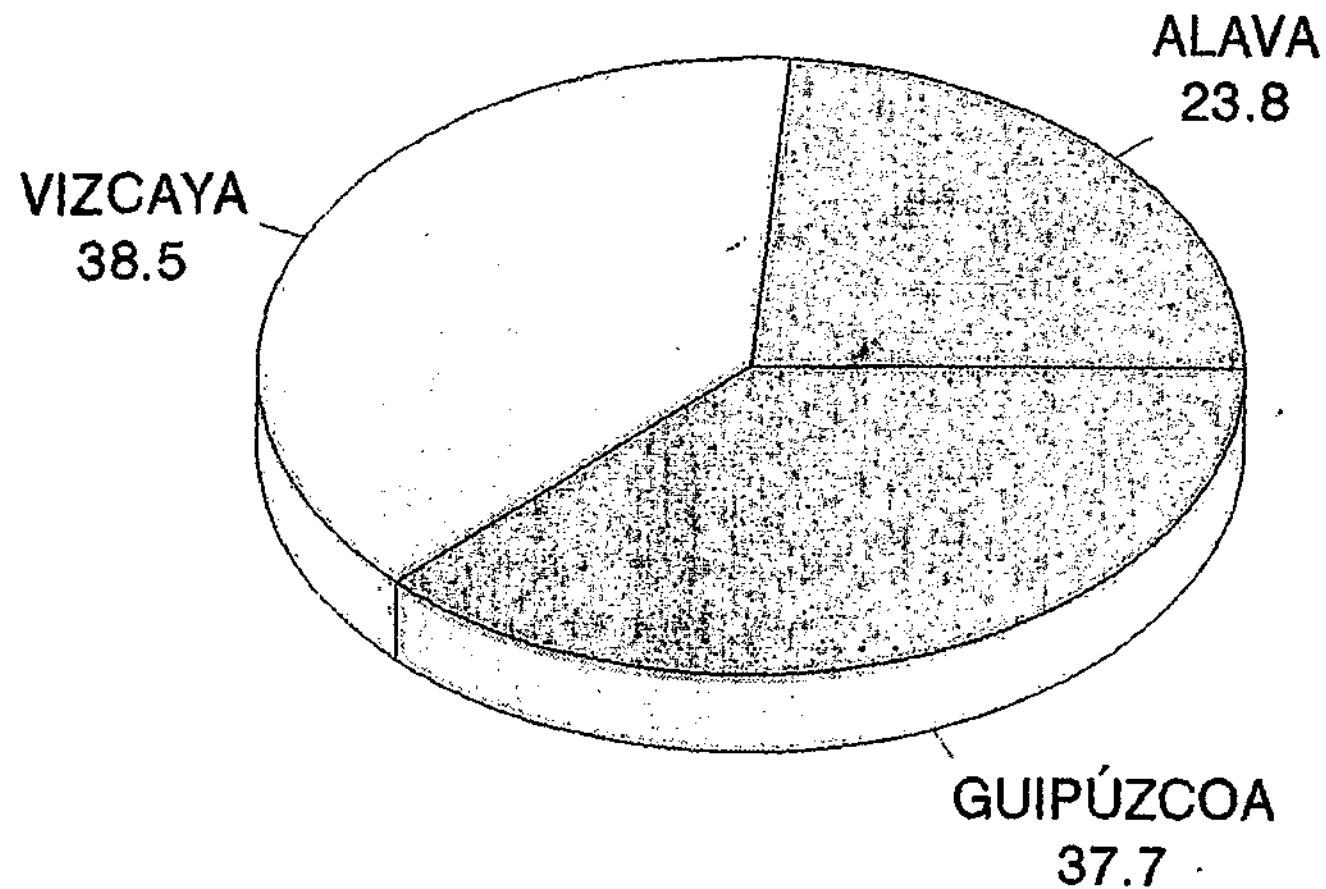

Fuente: EUSTAT 1994

2. ESTRUCTURA SOCIO-ECONÓMICA DEL PAIS VASCO

2.6. Sector primario

Cuadro nº59 Producción de Carne por especies

	<u>Tm canal</u>	<u>%</u>
Total	84.245,3	100
Bovino	34.245,3	40,6
Ovino	4.915,1	5,8
Caprino	33,4	--
Porcino	16.455,5	19,5
Equino	348,4	0,4
Aves	27.525,0	32,6
Conejos	831,1	1,0

Fuente: EUSTAT.1993

La producción de carne principal es de vacuno, seguido de aves y de porcino.

Cuadro nº60 Producciones de Leche de Vaca. Por Destino.

	<u>Miles de litros</u>
Total	294.762
Consumida o Transformada en la Explotación	39.047
Comercializada	255.714

Fuente: EUSTAT 1994.

2. ESTRUCTURA SOCIO-ECONÓMICA DEL PAIS VASCO

2.6. Sector primario

El subsector ganadero vasco tiene en general un moderado potencial de crecimiento en los próximos años, principalmente en bovino, porcino, aves y algo menos en equino.

2. ESTRUCTURA SOCIO-ECONÓMICA DEL PAIS VASCO

2.6. Sector primario

2.6.4. El Subsector Pesquero

A comienzos de 1993 la flota pesquera vasca representaba el 10% (102.916 Tm) del Tonelaje de Registro Bruto (TRB) de la flota de la Unión Europea.

Constituída por cinco subsectores: Bajura, Altura, Bacaladeros, Atuneros congeladores y Arrastreros congeladores.

Es por lo general, una flota tecnológicamente avanzada, con unos profesionales cualificados, y cuyo funcionamiento se vertebra sobre la base de Cofradías, Federaciones, Asociaciones y Organizaciones de Productores.

Aunque posee unas estructuras de producción satisfactorias, presenta unas estructuras comerciales y de transformación, en algunos casos, poco desarrolladas.

El principal problema es, sin embargo, la dificultad de acceder a los caladeros tradicionales y la escasez de recursos. Las aguas de la Unión Europea, así como las de la NAFO, plantean un acceso limitado respecto a zonas, tipo y número de barcos, habiendo también unas cuotas de capturas preestablecidas, recortadas en los últimos años.

Desde el año 1989 el número de buques censados en el país Vasco ha experimentado una drástica reducción. Así, mientras en 1989 habían censados

2. ESTRUCTURA SOCIO-ECONÓMICA DEL PAIS VASCO

2.6. Sector primario

749 buques, en 1992 se pasó a 584 y en 1993 a 561, pasando las tripulaciones de 8.111 en 1989 a 6.546 en 1992 y 6.502 en 1993, lo que representa un decrecimiento en el empleo del 19'8%.

La incidencia de este decrecimiento es mayor en el sector de bajura, seguido del sector arrastrero congelador.

Los 561 buques de pesca total en el País vasco se reparten de la siguiente forma: 68% de pesca de Bajura, 17'8% de altura, 5% de atuneros congeladores, y 4'3% de bacaladeros.

La flota atunera del País Vasco representa el 98% de la flota atunera española. La flota bacaladera representa el 50%, y la flota de altura supone el 40% del total nacional.

Respecto a las principales especies capturadas, estas son: el bonito y la merluza en Bajura, la merluza y el gallo en Altura, el bacalao en el sector de Bacaladeros, el rabil y el listado en Atuneros y la merluza en congeladores.

N.º DE BUQUES, ARQUEO BRUTO, POTENCIA TOTAL Y PERSONAL EMBARCADO CLASIFICADOS POR TIPOS DE PESCA	1993		C.A. DE EUSKADI		BIZKAIA		GIPUZKOA		OTROS PUERTOS		Δ
	Kop./N.º	%	Kop./N.º	%	Kop./N.º	%	Kop./N.º	%	Kop./N.º	%	
	BAJURA										
Flota artesanal y baiura (n.º de buques)	366	68,8	192	64,9	194	77,0	—	—	—	—	-3,3
Personal embarcado	3.230	49,7	1.436	42,3	1.794	63,4	—	—	—	—	-1,5
Arqueo bruto total (T.R.B.)	22.500	23,0	10.165	17,5	12.335	37,4	—	—	—	—	-1,2
Potencia total (B.H.P.)	116.650	34,0	49.779	25,9	66.871	51,9	—	—	—	—	-1,4
ALTURA AL FRESCO											
Flota de arrastre al fresco	100	17,8	71	24,0	29	11,5	—	—	—	—	-6,5
Personal embarcado	1.642	25,3	1.226	36,1	416	14,7	—	—	—	—	5,7
Arqueo bruto total (T.R.B.)	23.518	24,0	16.068	27,7	7.430	22,5	—	—	—	—	-6,6
Potencia total (B.H.P.)	80.660	23,5	53.730	27,9	26.930	20,9	—	—	—	—	-6,6
ARRASTREROS CONGELADORES											
Flota de arrastreros congeladores	23	4,1	5	1,7	9	3,6	9	69,2	—	—	-8,0
Personal embarcado	422	6,5	100	3,2	142	5,0	171	62,6	—	—	-10,8
Arqueo bruto total (T.R.B.)	9.539	9,7	2.841	4,9	2.574	7,8	4.124	60,8	—	—	-15,8
Potencia total (B.H.P.)	29.740	8,7	6.840	3,6	9.115	7,1	13.785	62,7	—	—	-10,8
UNEROS CONGELADORES											
Flota de atuneros congeladores	28	5,0	28	9,5	—	—	—	—	—	—	-3,4
Personal embarcado	627	9,6	627	18,5	—	—	—	—	—	—	-5,0
Arqueo bruto total (T.R.B.)	29.009	29,6	29.009	49,9	—	—	—	—	—	—	-4,4
Potencia total (B.H.P.)	81.924	23,9	81.924	42,6	—	—	—	—	—	—	-6,0
BACALADEROS											
Flota de bacaladeros	24	4,3	—	—	20	7,9	4	30,8	—	—	—
Personal embarcado	581	8,9	—	—	479	16,9	102	37,4	—	—	0,3
Arqueo bruto total (T.R.B.)	13.313	13,6	—	—	10.652	32,3	2.661	39,2	—	—	—
Potencia total (B.H.P.)	34.250	10,0	—	—	26.040	20,2	8.210	37,3	—	—	—

Fuente: Eusko Jaurlaritza. Nekazaritza eta Arrantza Saila. Departamento de Agricultura y Pesca del Gobierno Vasco.

1993	GUZTIRA TOTAL		ANTXOIA ANCHOA		ATUNA ATURI		HEGALUZEA BONITO	
1993	Kantitatea (Tn) Cantidad (Tn)	Balioa (Milaka) Valor (Miles)	Kantitatea (Tn) Cantidad (Tn)	Balioa (Milaka) Valor (Miles)	Kantitatea (Tn) Cantidad (Tn)	Balioa (Milaka) Valor (Miles)	Kantitatea (Tn) Cantidad (Tn)	Balioa (Milaka) Valor (Miles)
Euskal AE/C.A. de Euskadi	65.483,7	12.508.763	15.839,3	3.587.816	3.597,8	1.068.170	10.030,8	3.610.076
Lurralde Historikoak/Teritorios Históricos:								
Bizkaia	28.501,0	5.293.778	7.728,8	1.755.754	219,2	58.248	5.349,2	1.900.325
Gipuzkoa.....	28.982,6	7.274.983	8.110,5	1.832.061	3.378,6	1.009.922	4.679,6	1.710.653
Eskualdeak/Comarcas:								
B. G.								
— Bidasoa Beherea/Bajo Bidasoa	8.508,1	2.102.341	2.336,0	436.331	2.967,4	927.940	1.217,0	473.815
— Bibo Handia/Gran Bibo	82,9	27.810	47,9	14.306	—	—	3,3	1.236
— Deba Beherea/Bajo Deba	2.802,7	644.781	609,2	170.798	38,5	8.094	742,2	270.848
— Donostialdea/Donostia-San Sebastián	7.158,1	2.578.723	1.078,6	253.202	22,8	6.307	130,7	51.675
— Gernika-Bermeo	7.830,7	1.748.155	1.613,3	341.789	99,8	27.149	3.453,3	1.191.482
— Maritima-Ondarroa	20.541,3	3.450.503	6.067,5	1.309.080	119,5	31.067	1.890,3	708.812
— Plentzia-Mungia	46,0	6.312	—	—	—	12	2,9	815
— Urola-Kostaldeko/Urola Costa	7.718,7	1.947.138	3.866,4	908.724	329,9	67.580	2.591,7	912.315
B. G.								
— AFAMINZA (Lemotz).....	46,0	6.312,0	—	—	—	12	2,3	815
— BERMEO	7.778,8	1.721.039,0	1.613,3	341.789	99,8	27.149	3.443,1	1.186.340
— DONOSTIA-SAN SEBASTIAN.....	1.967,0	279.045,0	330,5	75.699	1,0	415	8,9	4.209
— ELANTXOBE	38,6	18.853,0	—	—	—	—	9,7	4.190
— GETARRIA	7.718,7	1.947.138,0	3.866,4	908.724	329,9	67.580	2.591,7	912.315
— HONDARRIBIA	8.508,1	2.102.341,0	2.336,3	488.337	2.967,4	927.940	1.217,0	475.815
— LEKEITIO.....	1.227,7	300.328,0	482,5	100.456	5,8	1.386	438,5	182.650
— MUNDAKA	18,6	8.282,0	—	—	—	—	2,5	932
— MUTRIKU.....	2.802,7	644.781,0	609,2	170.798	38,5	8.094	742,2	270.848
— OHARRROA.....	18.313,8	3.147.177,0	5.805,0	1.290.204	113,7	29.701	1.451,8	544.162
— PASAJA.....	6.498,1	2.297.878,0	748,1	177.503	21,8	5.882	121,4	47.458
— SANTURTZI	82,9	27.810,0	47,9	14.300	—	—	3,3	1.236

TUTXARROA CHICHARRO		LEGATZA (*) MERLUZA		BISIGUA BESUGO		BERDELA VERDEL		BESTE ESPEZIEAK OTRAS ESPECIES	
Kantitatea (Tn) Cantidad (Tn)	Balioa (Milaka) Valor (Miles)	Kantitatea (Tn) Cantidad (Tn)	Balioa (Milaka) Valor (Miles)	Kantitatea (Tn) Cantidad (Tn)	Balioa (Milaka) Valor (Miles)	Kantitatea (Tn) Cantidad (Tn)	Balioa (Milaka) Valor (Miles)	Kantitatea (Tn) Cantidad (Tn)	Balioa (Milaka) Valor (Miles)
6.752,1	713.734	1.453,0	1.189.944	16,3	27.706	11.595,9	427.792	6.196,0	1.882.624
5.187,0	509.212	393,5	322.106	2,9	4.050	7.380,1	249.671	2.238,9	434.416
1.565,1	204.522	1.059,5	867.839	15,9	23.656	4.215,8	178.121	3.957,7	1.448.208
185,0	23.230	47,1	48.782	—	77	2.367,7	93.352	383,6	36.820
3,7	504	1,4	895	—	—	2,4	160	24,2	10.709
255,9	29.048	133,0	112.448	—	—	313,9	11.405	310,0	46.140
736,0	116.570	879,3	708.609	15,8	23.580	1.109,3	58.449	3.182,6	1.380.331
229,8	17.214	60,4	48.366	1,8	2.948	2.068,4	62.568	314,1	57.662
4.953,4	491.484	330,6	271.562	0,8	1.051	5.282,6	185.767	1.898,8	363.080
—	11	1,2	1.283	—	81	36,7	1.178	3,8	2.982
386,3	35.665	—	20	—	—	424,9	16.915	92,5	4.919
—	11	1,2	1.283	—	51	38,7	1.178	3,8	2.982
228,1	17.002	48,0	37.907	1,7	2.723	2.052,2	62.115	290,8	48.014
165,6	21.745	35,9	23.895	0,2	362	346,4	13.798	779,9	138.022
—	—	9,8	8.522	—	23	1,2	76	14,9	6.044
386,3	35.665	—	20	—	—	424,9	16.915	92,5	4.919
185,0	23.230	47,1	48.782	—	77	2.367,7	93.352	383,6	36.820
5,3	398	20,3	12.481	—	—	283,1	9.029	12,2	7.946
1,7	212	2,8	1.937	0,1	202	3,0	375	8,6	5.604
255,9	29.048	133,0	112.448	—	—	313,9	11.405	310,0	46.140
4.948,1	491.066	310,3	259.101	0,8	1.051	4.969,5	178.736	1.884,6	355.134
572,2	94.823	843,4	684.714	15,6	23.218	782,9	42.851	2.402,7	1.221.409
3,7	504	1,4	895	—	—	2,4	160	24,2	10.709

(*) Legatza, birlekua eta marlenaren emaitza lehorretan bano-bertan du/ Incluye la pesca desembarcada de merluza, mediana y pescadilla.
 Iturri/Fuente: Bizkaiko eta Gipuzkoako Arrantzaeren Kofradien Elkarte./Federación de Cofrades de Pescadores de Bizkaia y Gipuzkoa.

2. ESTRUCTURA ECONOMICA DEL PAIS VASCO

2.6. Sector primario

2.6.5. El subsector minero

Durante el período 1992-1993 el sector minero nacional ha continuado dentro de una tendencia negativa, ya iniciada en el año 1990, y que profundiza aún más la crisis minera en España. En el País Vasco se ha notado más esta crisis de la minería.

Cuadro nº61 Estadísticas sobre el número de explotaciones mineras

	Alava	Vizcaya	Guipúzcoa	País Vasco
Prod. Energéticos	0	1	0	1
Mineral Metálico	0	1	1	2
Min. no Metálico	2	1	0	3
Prod. de Cantera	4	39	23	66
Total Explotaciones	6	42	24	72

Fuente: Estadística Minera de España 1992. MINER.

Las principales producciones mineras en el País Vasco son de hierro, plomo-cinc en Vizcaya, con un 4'6% de la producción total de minerales española; potasa y magnetita en Guipúzcoa, con un porcentaje sobre el total del 2'1%; por último, Alava tiene muy poca producción de minerales, siendo las principales de sales (Cloruro Sódico y Calizas) y de productos de cantera, representando el 0'2% de la producción minera nacional total.

2. ESTRUCTURA ECONOMICA DEL PAIS VASCO

2.6. Sector primario

El empleo total en el País Vasco dentro del sector minero es de 1.123 personas, según datos de 1992, con una producción de 20.765'509 millones de pts.

Cuadro n°62 Minerales Metálicos Producidos (toneladas)

	Alava	Vizcaya	Guipúzcoa	País Vasco
Hierro	--	658.827	--	657.827
Plomo	--	--	755	755
Cinc	--	--	42.397	--

Fuente: Estadística Minera de España 1992. MINER.

Cuadro n°63 Productos de cantera producidos (Tm)

	ALAVA	VIZCAYA	GUIPUZCOA	CAPV
Cuarzo	--	507	--	507
Arena y grava	9.600	12.405	--	22.005
Arenisca	--	10.047	--	10.047
Caliza	754.602	5.534.767	4.951.225	11.240.594
Margas	--	425.488	150.000	575.488
Mármol	--	45.110	26.650	71.760
Ofitas	5.100	331.257	261.600	597.957
Pizarras	--	--	10.405	10.405
Sílice y arenas silíceas	--	22.924	34.120	57.044

Fuente: Estadística Minera de España 1992. MINER

RESUMEN PROVINCIAL DE LAS ESTADISTICAS MINERAS

PROVINCIA DE ALAVA

NUM. DE EXPLOTACIONES	PRODUCTOS ENERGETICOS		MINERALES METALICOS		MINERALES NO METALIC.		PRODUCTOS DE CANTERA		TOTAL PROVINCIA	
	0	0	2	2	4	4	6	6		
EMPLEO EN FIN DE AÑO	MUJERES	TOTAL	MUJERES	TOTAL	MUJERES	TOTAL	MUJERES	TOTAL	MUJERES	TOTAL
DIREC., TECNIC. Y ADMI.					4	15	24	4	4	39
OBROS DE INTERIOR						1	4			5
OBROS DE EXTERIOR					4	12	20	4	4	22
PERSONAL NO RENUMERADO										32
MAQUINAS MOTRICES	NUMERO	C.V.	NUMERO	C.V.	NUMERO	C.V.	NUMERO	C.V.	NUMERO	C.V.
MOTORES ELECTRICOS					35	724	133	9.458	168	10.182
MOTORES EXPL.-COMBU.					29	423	79	4.368	108	4.791
OTRAS MAGUINAS					6	301	54	5.090	60	5.391
HORAS TRABAJADAS-MILES	UNIDADES	MILES PTS.	UNIDADES	MILES PTS.	UNIDADES	MILES PTS.	UNIDADES	MILES PTS.	UNIDADES	MILES PTS.
DIREC., TECNIC. Y ADMI.					13	22.461	34	41.700	47	64.161
OBROS DE INTERIOR					2	2.900	1	3.770	3	6.670
OBROS DE EXTERIOR					3	5.750			3	5.750
PERSONAL NO RENUMERADO					8	13.811	33	37.930	41	51.741
CONSUMOS MATERIALES						1.576		27.072		28.648
MADERAS ENTIBACION(m3)										
ENTIBAC. METALIC.(t)										
EXPLOSIVOS (t)							72	13.065	72	13.065
DETONADORES(t)							3	319	3	319
MINER. OTRAS EXPL.(t)										
CARBON OTRAS EXPL.(t)										
REACTIVOS (t)										
ACEITES Y GRASAS (kg)					1.035	176	4.647	832	5.682	1.008
REPUESTOS MAQUINARIA						1.400		2.867		4.267
OTROS MATERIALES								9.989		9.989
ENERGIA CONSUMIDA						2.548		54.136		56.684
E.ELEC.PROPIA (MWh)										
E.ELEC.ADOUI. (MWh)					87	1.352	1.949	30.548	2.036	31.900
CARBON (t)										
GASOLINA (miles l)							2	215	2	215
GASOLEO (miles l)					10	743	318	23.373	328	24.116
FUEL-OIL (t)					30	453			30	453
OTROS COMBUSTIBLES										
SERVICIOS EMPLEADOS						378		114.419		114.797
COSTE DE LAS CONTRATAS								18.019		18.019
COSTE OTROS SERVICIOS						378		96.400		96.778
INVERSIONES REALIZADAS								25.300		25.300
PRODUCCION VENDIBLE						40.654		250.321		290.975

RESUMEN PROVINCIAL DE LAS ESTADISTICAS MINERAS

PROVINCIA DE GUIPUZCOA

NUM. DE EXPLOTACIONES	PRODUCTOS ENERGETICOS		MINERALES METALICOS		MINERALES NO METALIC.		PRODUCTOS DE CANTERA		TOTAL PROVINCIA	
	0	1	0	23	24					
EMPLEO EN FIN DE AÑO	MUJERES	TOTAL	MUJERES	TOTAL	MUJERES	TOTAL	MUJERES	TOTAL	MUJERES	TOTAL
DIREC., TECNIC. Y ADMI.			13	165	8	207	21	372	21	73
OBROS DE INTERIOR			13	56	8	17	21	58		
OBROS DE EXTERIOR				58		190		241		
PERSONAL NO REMUNERADO				51						
MAQUINAS MOTRICES	NUMERO	C.V.	NUMERO	C.V.	NUMERO	C.V.	NUMERO	C.V.	NUMERO	C.V.
MOTORES ELECTRICOS			75	7.416	514	39.473	589	46.889		
MOTORES EXPLO.-COMBU.			39	2.753	393	16.883	432	19.636		
OTRAS MAQUINAS			36	4.663	121	22.590	157	27.253		
HORAS TRABAJADAS-MILES	UNIDADES	MILES PTS.	UNIDADES	MILES PTS.	UNIDADES	MILES PTS.	UNIDADES	MILES PTS.	UNIDADES	MILES PTS.
DIREC., TECNIC. Y ADMI.			244	588.300	350	507.056	594	1.095.356		
OBROS DE INTERIOR			85	202.000	19	41.537	104	243.537		
OBROS DE EXTERIOR			78	231.200			78	231.200		
PERSONAL NO REMUNERADO			81	155.100	331	465.519	412	620.619		
CONSUMOS MATERIALES				308.462		290.429		598.891		
MADERAS ENTIBACION(m3)										
ENTIBAC. METALIC.(t)			210	19.110			210	19.110		
EXPLOSIVOS (t)			245	50.920	636	155.334	881	206.254		
DETONADORES(t)			47	4.735	60	5.406	108	10.141		
MINER. OTRAS EXPL.(t)										
CARBON OTRAS EXPL.(t)			1.628	58.624			1.628	58.624		
REACTIVOS (t)										
ACEITES Y GRASAS (kg)					82.061	18.715	82.061	18.715		
REPUESTOS MAQUINARIA				98.340		91.836		190.176		
OTROS MATERIALES				76.733		19.138		95.871		
ENERGIA CONSUMIDA				173.990		291.598		465.588		
E.ELEC.PROPIA (Mwh)					150		150			
E.ELEC.ADQUI. (Mwh)			14.466	144.660	11.597	164.379	26.063	309.039		
CARBON (t)										
GASOLINA (miles l)					4	366	4	366		
GASOLEO (miles l)			355	24.850	1.975	126.853	2.330	151.703		
FUEL-OIL (t)			224	4.480			224	4.480		
OTROS COMBUSTIBLES										
SERVICIOS EMPLEADOS				476.193		145.946		622.139		
COSTE DE LAS CONTRATAS				118.742		11.405		130.147		
COSTE OTROS SERVICIOS				357.451		134.541		491.992		
INVERSIONES REALIZADAS						175		175		
PRODUCCION VENDIBLE				1.423.936		2.766.904		4.190.840		

RESUMEN PROVINCIAL DE LAS ESTADISTICAS MINERAS

PROVINCIA DE VIZCAYA

PRODUCTOS ENERGETICOS	MINERALES METALICOS		MINERALES NO METALIC.		PRODUCTOS DE CANTERA		TOTAL PROVINCIA	
	1	1	1	1	39	42		
NUM. DE EXPLOTACIONES								
EMPLEO EN FIN DE AÑO	MUJERES	TOTAL	MUJERES	TOTAL	MUJERES	TOTAL	MUJERES	TOTAL
DIREC., TECNIC. Y ADMI.	10	149	5	132	5	426	26	712
OBROS DE INTERIOR	10	42	5	44	2	60	24	148
OBROS DE EXTERIOR				53				53
PERSONAL NO RENUMERADO		107		35	3	358	2	503
						8		8
	NUMERO	C.V.	NUMERO	C.V.	NUMERO	C.V.	NUMERO	C.V.
MAQUINAS MOTRICES	200	22.867	417	16.532	17	1.131	776	64.197
MOTORES ELECTRICOS	186	11.105	369	11.441	15	856	576	29.243
MOTORES EXPL.-COMBU.	14	11.762	48	5.091	2	275	200	34.954
OTRAS MAQUINAS							264	52.082
	UNIDADES	MILES PTS.	UNIDADES	MILES PTS.	UNIDADES	MILES PTS.	UNIDADES	MILES PTS.
HORAS TRABAJADAS-MILES	259	1.089.706	190	605.208	5	8.747	712	1.149.332
DIREC., TECNIC. Y ADMI.	73	361.706	62	248.436		612	87	195.942
OBROS DE INTERIOR			74	232.246			611	953.390
OBROS DE EXTERIOR	185	728.000	54	124.526	5	8.135	14	856
PERSONAL NO RENUMERADO								14
CONSUMOS MATERIALES		84.400		130.884		9.010		458.910
MADERAS ENTIBACION(m3)								683.204
ENTIBAC. METALIC.(t)								
EXPLOSIVOS (t)			135	39.885	1	209	681	207.140
DETONADORES(t)			3	419		37	87	9.735
MINER. OTRAS EXPL.(t)							68.604	27.346
CARBON OTRAS EXPL.(t)								68.604
REACTIVOS (t)								816
ACEITES Y GRASAS (kg)	117.500	23.500	65.325	13.065	420	144	134.228	27.832
REPUESTOS MAQUINARIA		34.200		51.520		8.596		108.189
OTROS MATERIALES		26.700		25.995		24		78.668
ENERGIA CONSUMIDA		61.100		171.717		3.195		518.932
E.ELEC.PROPIA (MWh)	7.075						20	
E.ELEC.ADOUI. (MWh)	4.020	50.600	10.260	147.945	101	2.258	17.677	273.331
CARBON (t)								32.058
GASOLINA (miles l)			8	747				7
GASOLEO (miles l)	167	10.500	311	22.021	13	937	3.577	245.601
FUEL-OIL (t)			34	1.004				4.068
OTROS COMBUSTIBLES								34
SERVICIOS EMPLEADOS		1.367.063		315.759		2.004		724.091
COSTE DE LAS CONTRATAS		205.513		100.846		2.004		218.975
COSTE OTROS SERVICIOS		1.161.550		214.913				505.116
INVERSIONES REALIZADAS		106.644		1.024				315.403
PRODUCCION VENDIBLE		10.974.578		1.086.398		12.248		4.210.470
								16.283.694

2.7 SECTOR SERVICIOS

Generalidades

En España, y pese a la situación de crisis generalizada, durante el año 1993 el sector servicios ha vuelto a registrar un comportamiento positivo, siendo, junto al sector primario, el único con una aportación positiva al crecimiento de PIB. El VAB ha registrado un aumento de 0,5%, casi dos puntos por debajo del correspondiente a 1992, lo que ha determinado que la aportación de este sector al crecimiento del PIB haya pasado de 1,5 puntos porcentuales en 1992 a 0,5 puntos en 1993.

Por otro lado, el empleo en el sector, al igual que en los restantes, también ha caído durante 1993, aunque hay que señalar que el mercado de trabajo de este sector ha sido menos afectado.

Los dos grandes componentes del sector, los servicios destinados a la venta y los no destinados a la venta, han registrado tasas de crecimiento muy similares, 0,9% y 1,1% respectivamente, aunque su evolución ha sido prácticamente opuesta. Así, mientras que los servicios destinados a la venta han mostrado una continua recuperación a lo largo del año, los no destinados a la venta han ido debilitándose progresivamente.

Dentro de los primeros, la rama del comercio ha mostrado un declive continuado, aunque a un ritmo cada vez menos intenso, tal como muestran los indicadores de ventas en grandes superficies. Por otro lado, el turismo, ha mostrado un comportamiento muy positivo, registrándose a lo largo del año un incremento en los ingresos superior al 10%.

2.7 SECTOR SERVICIOS

Generalidades

Las sucesivas devaluaciones de la peseta han beneficiado notablemente la evolución del turismo exterior, en lo que también ha incidido la existencia de conflictos en zonas competidoras de España. Así, tanto la entrada de viajeros del exterior como el tráfico aéreo de pasajeros internacional y las pernoctaciones en hoteles han evolucionado de forma muy favorable.

El sector servicios en el País Vasco:

El proceso de terciarización, la importancia creciente del sector servicios en la economía vasca y, en general, todas las economías desarrolladas es un hecho incuestionable, materializado en cuotas cada vez mayores del empleo y la renta generadas por las actividades terciarias. De hecho, a pesar de la fuerte especialización industrial del País Vasco, su sector servicios es ya mayoritario y su evolución en la última década es claramente más favorable que la de las actividades fabriles.

No obstante, las dimensiones del sector terciario en el País vasco se sitúan todavía bastante por debajo de las Comunidades Autónomas españolas más desarrolladas, y son también inferiores a la mayoría de países del entorno europeo. Esto significa que, a pesar de su positiva trayectoria, el sector servicios vasco debe ser objeto de interés preferente en las políticas de desarrollo económico.

2.7 SECTOR SERVICIOS

Generalidades

Sin embargo, las actividades terciarias, en su diversidad, han compartido tradicionalmente una relativa falta de atención o, mejor, una dotación de recursos presupuestarios comparativamente limitada en las políticas públicas de incentivación y apoyo, que no han acabado de reconocer su importancia económica per-se y su grado de incidencia en las actividades primarias y secundarias. Por tanto y en primer término, los sectores terciarios, y en particular los de tipo privado (comercio, turismo, transportes), deben considerarse como un área clave para las actuaciones de la Administración.

A pesar de su amplia y creciente diversidad, los distintos servicios muestran claras interrelaciones y elementos en común: los elementos de ocio y diversión relacionados con el turismo actúan "gancho comercial"; la oferta comercial es en sí misma un elemento mas de atracción turística; el sector turístico es un conglomerado de servicios muy distintos, pero interrelacionados en un funcionamiento conjunto; el sector de transportes actúa como "lubricante" del resto del sistema económico y de las demás actividades terciarias, etc.

Además de estas afinidades funcionales, los sectores considerados comparten también algunos elementos comunes en sus respectivos diagnósticos y problemáticas a nivel del País Vasco:

- Un cierto minifundismo y atomización: predominan los establecimientos de reducida dimensión y carácter familiar, en general sin una visión empresarial.

2.7 SECTOR SERVICIOS

Generalidades

- Situación de exceso de oferta, tanto a nivel comercial, como hostelero y transportista, que ponen en cuestión la rentabilidad de los negocios.

- Falta de organización e integración sectoriales: negocios individuales, bajo asociacionismo, pocas estructuras interempresariales y de coordinación.

- Bajos niveles de profesionalidad, que se traducen en fuertes necesidades de formación, tanto a nivel de gestión, como de prestación de servicios.

- Limitado grado de introducción de las nuevas tecnologías de la información, en especial en su vertiente telemática.

- Escaso reconocimiento social e institucional respecto a la importancia económica de estos sectores terciarios.

Se trata de sectores en los que parece necesario impulsar procesos de modernización y racionalización, que contribuyan a mejorar su capacidad competitiva, así como su rendimiento y funcionalidad en relación al conjunto del sistema económico y social. En este sentido, resulta claro que el sector servicios debe jugar un importante papel de cara a paliar la crisis industrial.

2.7 SECTOR SERVICIOS

Generalidades

En el País Vasco, los servicios aumentaron su valor añadido en un 3,1% en 1994. Este crecimiento tuvo un reflejo directo en la ocupación, siendo el sector en el que el empleo se elevó con más claridad y más aceleradamente a lo largo del año. El 2,6%, que como media se incrementó la ocupación sectorial, contrasta con el descenso del 3,3%, obtenido en 1993 y da medida del cambio de tendencia, apreciado en el ejercicio.

Esta subida se motivó especialmente por la expansión de los sectores conectados con la industria, que fue el sector con mayor dinamismo, como son: transporte, servicios a empresas, etc. Igualmente, durante 1994 la posición de la peseta y los problemas sociales en las zonas competidoras convirtieron al Estado Español en destino privilegiado del turismo europeo. En cierta medida, el País Vasco se benefició de estos condicionantes incrementando ampliamente su turismo tanto interior como extranjero. El número de pernoctaciones hoteleras se amplió un 12% en el período.

No tuvieron semejante ritmo productivo otros tipos de servicios como el comercio, que sufrió el retraimiento del consumo, y los servicios no destinados a la venta, que en lo relativo a la Administración Pública se vio influida por la política de austeridad.

2.7 SECTOR SERVICIOS

Generalidades

Por sectores de actividad, fue el "comercio, hostelería, reparación y recuperación" el sector cuya producción fue mayor, llegando a 1.080.630 millones de pts.. Vizcaya representa el 55,6% del valor total de la producción de este sector de actividad.

En la clasificación del VAB a coste de los factores, también aparece el mismo sector de actividad en primer lugar, mientras que si atendemos a la clasificación por costes de personal, es el sector de "Administraciones Publicas, Enseñanza y Sanidad no comerciales" el sector de actividad que aparece en primer lugar.

Considerando algunos indicadores del sector servicios, se comprueba como, excepto en el caso de las ventas al por menor, la tendencia mostrada en el año 1994 es muy positiva comparada con el año anterior

2.7 SECTOR SERVICIOS

Generalidades

Cuadro n°64

INDICADORES DEL SECTOR SERVICIOS

	1993	1994
	-----	-----
Empleo servicios PRA	-3.3	2.6
Pasajeros tráfico aéreo	-4.5	3.3
Mercancías cargadas y descargadas en puertos	-1.2	2.9
Pernoctaciones hoteleras	10.4	12.0
Ventas en grandes y medianas superficies	1.0	-2.2
- Alimentación	5.6	2.1
- Resto	-4.0	-2.9

Fuente: elaboración dirección Economía y Planificación según datos de EUSTAT, INE, y dto. de Aduanas e II EE

(PRA = Encuesta de población relacionada con la actividad)

ZERBITZUETAKO SEKTOREKO MAKROMAGNITUDE NAGUSIENAK, IHARDUERA-SEKTOREEN ARABERA SAILKATUTA
 PRINCIPALES MACROMAGNITUDES DEL SECTOR SERVICIOS CLASIFICADAS POR SECTORES DE ACTIVIDAD

	EUSKAL AE C.A. DE EUSKADI		ARABA ALAVA		BIZKAIA		GIPUZKOA	
	Balioa Valor	%	Balioa Valor	%	Balioa Valor	%	Balioa Valor	%
Produktzioa fabrika-Inteerako prezlotan Producción a precios de salida de fábrica								
Merkataritza, ostalaritza, konponketa eta berreskurapena Comercio, hostelería, reparación y recuperación	1.080.630	100	144.623	13,4	600.875	55,6	335.132	31,0
Garraloa eta komunikazioak Transportes y comunicaciones	391.853	100	48.062	12,3	223.697	57,1	120.094	30,6
Banka eta aseguruak (*) Banca y seguros	90.726	100	9.301	10,3	56.199	61,9	25.226	27,8
Administrazio Publikoak, Irakaskuntza eta osasun ez-komertzialak Administraciones Públicas. Enseñanza y sanidad no comerciales	504.035	100	81.382	16,1	268.854	53,3	153.799	30,5
Beste zerbitzu komertzialak Otros servicios comerciales	838.943	100	112.353	13,4	471.229	56,2	255.361	30,4
Beste zerbitzu ez-komertzialak Otros servicios no comerciales	91.482	100	14.961	16,4	51.763	56,6	24.758	27,1
Balio erantsi gordina faktore-kostutan Valor añadido bruto a coste de los factores								
Merkataritza, ostalaritza, konponketa eta berreskurapena Comercio, hostelería, reparación y recuperación	678.302	100	89.220	13,2	377.026	55,6	212.056	31,3
Garraloa eta komunikazioak Transportes y comunicaciones	268.421	100	29.740	11,1	155.838	58,1	82.843	30,9
Banka eta aseguruak (*) Banca y seguros	1.792	100	-3.170	-176,9	5.908	329,7	-946	-52,8
Administrazio Publikoak, Irakaskuntza eta osasun ez-komertzialak Administraciones Públicas. Enseñanza y sanidad no comerciales	356.782	100	60.367	16,9	187.317	52,5	109.098	30,6
Beste zerbitzu komertzialak Otros servicios comerciales	644.214	100	88.276	13,7	349.518	54,3	206.420	32,0
Beste zerbitzu ez-komertzialak Otros servicios no comerciales	66.019	100	10.302	15,6	38.107	57,7	17.610	26,7
Personal-kostuak Costes de personal								
Merkataritza, ostalaritza, konponketa eta berreskurapena Comercio, hostelería, reparación y recuperación	283.963	100	35.405	12,5	162.026	57,1	86.532	30,5
Garraloa eta komunikazioak Transportes y comunicaciones	112.635	100	10.560	9,4	67.439	59,9	34.636	30,8
Banka eta aseguruak (*) Banca y seguros	92.736	100	10.585	11,4	51.657	55,7	30.494	32,9
Administrazio Publikoak, Irakaskuntza eta osasun ez-komertzialak Administraciones Públicas. Enseñanza y sanidad no comerciales	356.782	100	60.367	16,9	187.317	52,5	109.098	30,6
Beste zerbitzu komertzialak Otros servicios comerciales	218.554	100	24.819	11,4	120.534	55,2	73.201	33,5
Beste zerbitzu ez-komertzialak Otros servicios no comerciales	62.036	100	9.089	14,7	36.181	58,3	16.766	27,0

(*) Bere tratamendu berezlagatik distorsionatua./Distorsionado por su tratamiento especial.

Iturria/Fuente: EUSTAT. Kontu Ekonomikoak 1989-1992, 1993 (aurrerapena)./EUSTAT. Cuentas Económicas 1989-1992, 1993 (avance).

2.7 SECTOR SERVICIOS

Comercio

Con alrededor de 85.000 empleos ocupados en 33.509 establecimientos minoristas y mas de 3.000 mayoristas, el sector de la distribución comercial viene a representar un 12% de la población ocupada del País Vasco. Una facturación cercana a 1,5 billones de pesetas y un valor añadido evaluado en 268.000 millones de pesetas en 1988, asignan al sector un peso relativo de casi un 11% del PIB vasco. A título comparativo, sectores tan significados como el agropecuario o el de la máquina herramienta representan sólo un 2,3% y un 1,1% del PIB, respectivamente.

Con una cifra global de 33.509 comercios minoristas en 1991, el sector comercial vasco presenta una densidad de 16 establecimientos/1.000 habitantes, lo que le sitúa por encima de la densidad media estatal (13,9 estab./1.000 hab. en 1988) y de la mayor parte de los países europeos.

El número de comercios minoristas ha descendido con posterioridad a 1989, año que marca el punto de inflexión en la evolución del sector. Hasta entonces, continuaba la expansión de la cifra de establecimientos, con saldos anuales positivos, que no obstante, encerraban una fuerte "circulación comercial". En los últimos años, sin embargo, la tendencia ha variado y los saldos son ya negativos, más por una reducción de las aperturas de nuevos establecimientos, que por un aumento de los cierres de los ya existentes.

2.7 SECTOR SERVICIOS

Comercio

Los establecimientos de la rama alimentación son los que más negativamente se están viendo afectados por la evolución descrita. Con un 41% del sector, los comercios alimentarios se han reducido en un 7% desde 1987, frente a un aumento de 6% en el resto de ramas. Dentro de la alimentación, son los establecimientos de tipo general, no especializados y de pequeña dimensión, los que más se han visto influidos, mientras que los comercios especializados tienen un comportamiento más estable y los supermercados y las grandes superficies integradas y asociadas están en franca expansión.

Los datos disponibles configuran un sector con establecimientos de pequeña dimensión, escaso volumen de facturación y débil estructura financiera, con una limitada introducción de nuevas tecnologías de venta y gestión, y en definitiva, con un componente empresarial en el enfoque del negocio todavía insuficiente. Aunque algunos indicadores han mejorado en los últimos años (por ejemplo, ha habido una expansión de las formas jurídicas societarias), sigue vigente la idea de que la "industrialización" no ha acabado de llegar al sector comercial vasco.

El predominio del comerciante individual tiene como contrapartida el hecho de que el peso relativo del comercio organizado (asociado e integrado) y de las estructuras interempresariales sea notablemente inferior al de los países del entorno. En particular, las organizaciones que articulen las funciones mayorista y minorista en canales integrados de distribución están poco desarrolladas. Se detecta asimismo una insuficiente dotación de grandes superficies, así como de galerías y centros comerciales, aunque la evolución del sector apunta con bastante claridad en favor de estas fórmulas comerciales innovadoras.

2.7 SECTOR SERVICIOS

Comercio

El comercio mayorista del País Vasco permanece poco activo ante el proceso de transformación que afecta a la distribución comercial, presentando rasgos con similares deficiencias que el sector minorista (reducido tamaño, bajo asociacionismo, forma de venta tradicional), pudiendo descartarse, precisamente, su escasa imbricación con el mismo.

Aunque los ratios de informatización han mejorado, la baja dotación de ordenadores, lectores de barras, almacenes automatizados, etc. continúan siendo asignaturas pendientes para el sector. Únicamente las terminales para transferencia electrónica de fondos (pagos con tarjetas de crédito y débito) parecen haber tenido una expansión acelerada.

Aunque también son evidentes signos de mejora en los últimos años, todavía son pocos los comerciantes que han realizado algún tipo de estudios específicamente comerciales, y la situación es aún peor para el resto del personal. Estos datos contrastan con la baja conciencia de los comerciantes respecto a este problema y con su escasa predisposición a corregirlo participando en los abundantes cursos que se organizan.

La actividad comercial no goza en el País Vasco de la consideración que su importancia económica y social merecen. Los agentes políticos y sociales, las instituciones económicas, el mundo académico, etc. siguen, en gran medida, viendo el comercio como una actividad improductiva y, en cualquier caso, menos revelante que la actividad industrial o agraria. A nivel de presupuestos públicos, esto se traduce en una dotación de recursos de promoción comparativamente reducida y que permite poco margen de actuación. Así, en 1992, los presupuestos de la Administración Autónoma

2.7 SECTOR SERVICIOS

Comercio

solo destinaban un 0,19% (1.014 millones pta) de sus gastos a fines de modernización comercial, frente a un 4,42% (23.777 millones) a la promoción de la actividad industrial o un 1,26% (6.763 millones) a la promoción de la actividad agropesquera.

TXIKIZKAKO MERKATAL ESTABLEZIMENDUEN KOP. LURRALDEKA SAILKATUTA, IHARDUERA-SEKTORREEN ARABERA

N.º DE ESTABLECIMIENTOS COMERCIALES MINORISTAS CLASIFICADOS POR AMBITOS TERRITORIALES, SEGUN SECTOR DE ACTIVIDAD

	GUZTIRA TOTAL	(1)	(2)	(3)	(4)	(5)	(6)	(7)	(8)	(9)	(10)
Euskal AE/C.A. de Euskadi	37.512	14.278	7.894	2.072	4.793	1.016	212	6.794	394	41	18
Lurralde Historikoak/Teritorios Históricos:											
Araba/Alava	4.890	1.748	1.052	254	575	141	45	1.021	39	9	6
Bizkaia	19.609	7.799	3.993	1.084	2.611	512	85	3.297	202	21	5
Gipuzkoa	13.013	4.731	2.849	734	1.607	363	82	2.476	153	11	7
Araldeak/Comarcas:											
A. B. G.											
Arabako ibarrak/Valles Alaveses.....	29	15	1	3	—	—	4	6	—	—	—
Arabako Lautada/Llanada Alavesa.....	4.197	1.434	951	211	499	112	32	915	30	8	5
Arabako Mendialdea/Montaña Alavesa	35	17	2	4	3	—	2	7	—	—	—
— Arrati Nerbioi/Arratia-Nerviñon	322	145	56	16	41	11	5	45	3	—	—
— Bidasoa Beherea/Bajo Bidasoa.....	1.551	522	343	79	175	55	10	350	16	1	—
— Bilbo Handia/Gran Bilbao	15.432	6.085	3.207	841	2.060	395	49	2.615	158	17	5
— Deba Beherea/Bajo Deba.....	1.097	440	220	68	132	27	6	187	16	—	1
— Deba Garaia/Alto Deba	994	397	206	60	122	33	5	148	19	2	2
— Donostialdea/Donostia-San Sebastián.....	6.096	2.138	1.358	327	770	161	33	1.243	58	5	3
— Durangaldea/Duranguesado.....	1.496	637	309	72	177	46	10	229	14	2	—
— Enkartzuloak/Encartaciones	406	160	57	26	61	14	6	75	6	1	—
Errioxa Arabarra/Rioja Alavesa	148	111	5	9	8	1	1	13	—	—	—
— Gernika-Bermeo	856	348	164	54	114	21	9	138	7	1	—
— Goleeri	1.260	484	272	69	139	36	11	233	14	2	—
Gorbela Inguruak/Estribaciones del Gorbea	51	26	2	5	1	4	3	10	—	—	—
Kantauri Arabarra/Cantábrica Alavesa.....	430	145	91	22	64	24	3	70	9	1	1
— Markina-Ondarroo	542	201	111	40	81	17	4	84	4	—	—
— Plentzia-Mungia.....	555	223	89	35	77	8	2	111	10	—	—
— Tolosaldea/Tolosa	804	309	185	52	96	21	6	123	12	—	—
— Urola-Kostaldea/Urola Costa	1.211	441	265	79	173	30	11	192	18	1	1

1. Alimentación, bebidas y tabaco.
2. Textil, confección, calzado y cuero.
3. Droguería, perfumería y farmacia.
4. Muebles y artículos para el hogar.
5. Vehículos y accesorios.
6. Carburantes y lubricantes.
7. Otro comercio al por menor (1).
8. Supermercados y similares (2).
9. Economatos y coop. de consumo.
10. Grandes almacenes.

(1) Incluye combustibles para uso doméstico, anteriormente recogidos bajo el epígrafe «carburantes y combustibles».
 (2) Anteriormente recogidos bajo el epígrafe «alimentación, bebidas y tabacos».

1. Janariak, ederiak eta tabakoa.
2. Ehunkiak, konfekzioa, oinetakoak eta larrus.
3. Drogeria, perfumeria eta botikak.
4. Aitzariak eta etxerako artikulak.
5. Itzilgailuak eta akzesorioak.
6. Karburanteak eta lubaingarriak.
7. Bestelako txikizkako merkataritza (1).
8. Supermerkatuak eta antzekoak (2).
9. Ekonomatuak eta kontsumo-kooperatibak
10. Erosle tre handiak.

(1) Etxerako errekinak barne daude, lehen «karburadoreak eta errekinak» epigrafean sarturik zaudenak.
 (2) Lehen «janariak, ederiak eta tabakoak» epigrafean sarturik zaudenak.

2.7 SECTOR SERVICIOS

Comercio

El número de establecimientos comerciales del País Vasco en 1994 era de 37.512, según el Anuario de Estadística Vasco, siendo Vizcaya la provincia con mayor número de comercios, 52,3%.

La comarca del País Vasco con mayor densidad de establecimientos comerciales es la comarca del Gran Bilbao, que reúne el 41,1% del total, seguida por San Sebastián con el 16,2%. En estas dos comarcas se concentra más del 50% de la actividad comercial del País Vasco.

El sector de actividad que concentra mayor número de establecimientos es el de "alimentación, bebidas y tabaco", que representa el 38,1% del total, seguido por el sector de "textil, confección, cuero y calzado" con un 21,0%.

En el anexo se incluye la relación de establecimientos comerciales minoristas clasificados por ámbitos territoriales, según sector de actividad.

El cuadro que se inserta a continuación, muestra las macromagnitudes del sector comercio en los años 1989-90. Según estos datos el personal ocupado en el sector aumentó un 1,44%, mientras las horas trabajadas solo aumentaron un 1,2%. Es de destacar el incremento de los gastos de personal, los gastos financieros y el gran aumento de las amortizaciones en una proporción más del doble que el incremento de las inversiones.

Como se ha mencionado, el comercio sufrió la disminución de la demanda interna propiciada por la crisis no obteniendo los resultados de otros subsectores.

ERKATAL SEKTOREKO MAKROMAGNITUDEAK
MACROMAGNITUDES DEL SECTOR COMERCIO

	Guztira Total	Handizkariak Mayoristas	△	Txikizkariak Minoristas	△
1. Pertsonal okupatua Personal ocupado					
1989	94.873	27.657		67.216	
1990	96.243	28.327	2,4	67.916	1,0
2. Lan egindako orduak (miliak) Horas trabajadas (miles)					
1989	170.267	49.275		120.992	
1990	172.343	50.321	2,1	122.022	0,9
3. Salmentak guztira Total ventas					
1989	1.861.485	946.500		914.985	
1990	2.019.156	1.019.628	7,7	999.528	9,2
4. Erosketak guztira Total de compras					
1989	1.434.096	719.799		714.297	
1990	1.550.445	776.356	7,9	774.089	8,4
5. Lanak, hornidurak eta kanpoko zerbitzuak Trabajos, suministros y servicios exteriores					
1989	48.110	22.819		23.291	
1990	50.342	24.455	7,2	25.887	11,1
6. Garraioak Transportes					
1989	20.653	16.000		4.653	
1990	21.711	16.773	4,8	4.938	6,1
7. Bestelako gastuak Gastos diversos					
1989	28.971	16.636		12.335	
1990	32.092	17.993	8,2	14.099	14,3
8. Izakinen aldakuntza Variación de existencias					
1989	17.510	7.141		10.369	
1990	16.292	10.126	-	6.166	-
9. Merkatal marjina gordina Margen comercial bruto					
1989	453.853	239.379		214.474	
1990	495.149	259.180	8,3	235.969	10,0
10. Salmenten gaineko merkatal marjina (%) Margen comercial sobre ventas (%)					
1989	31	25		23	
1990	34	25	0,5	24	0,7
11. Produkzioaren balioa fabrikatik irteterakoan erregistro gordina (PBFIEG) Valor de producción a salida de fábrica registro bruto (V.P.S.F.R.B.)					
1989	470.781	248.450		222.331	
1990	514.996	268.645	8,1	246.351	10,8

MERKATAL SEKTOREKO MAKROMAGNITUDEAK
MACROMAGNITUDES DEL SECTOR COMERCIO

	Guztira Total	Hondizkariak Mayoristas	△	Txikiak Minoristas	△
12. Bitarteko kontsumoak erregistro gordina Consumos intermedios registro bruto					
1989	109.537	64.664		44.873	
1990	119.861	69.059	6,8	50.802	13,2
13. Balio erantsi gordina fabrikatik lrteterakoan erregistro gordina (BEGFIEG) Valor añadido bruto a salida de fábrica registro bruto (V.A.B.S.F.R.B.)					
1989	361.244	183.786		177.458	
1990	385.135	199.586	8,6	195.549	10,2
14. Produzkoari lotutako zergak Cuentos ligados a la producción					
1989	33.624	31.649		1.975	
1990	35.091	32.855	3,8	2.236	13,2
15. Ustiapeneko subentzuloak Subvenciones de explotación					
1989	594	339		255	
1990	900	566	67,0	334	31,0
16. Balio erantsi gordina faktoreen kostutan (BEGFK) Valor añadido bruto a coste de factores (V.A.B.C.F.)					
1989	328.214	152.476		175.738	
1990	360.944	167.297	9,7	193.647	10,2
17. Pertsonal-gastuak Gastos de personal					
1989	152.544	70.933		81.611	
1990	170.025	79.311	11,8	90.714	11,2
18. Ustiapeneko soberakin gordina (USG) Excedente bruto de explotación (E.B.E.)					
1989	180.519	85.215		95.304	
1990	196.519	92.072	8,0	104.447	9,6
19. Amortizazioak Amortizaciones					
1989	13.381	7.192		6.189	
1990	16.041	8.365	16,3	7.676	24,0
Ustiapeneko soberakin garbia (USB) Excedente neto de explotación (E.N.E.)					
1989	167.138	78.023		89.115	
1990	180.478	83.707	7,3	96.771	8,6
21. Finantza-gastuak Gastos financieros					
1989	24.874	17.982		6.892	
1990	28.551	20.285	12,8	8.266	19,9
22. Egindako inbertsioak erregistro gordina Inversiones realizadas registro bruto					
1989	21.982	11.229		10.753	
1990	25.388	12.331	9,8	13.057	21,4

Iturria/Fuente: EUSTAT. Merkatal Sektoreko Kontuak./Cuentas del Sector Comercio.

2.7 SECTOR SERVICIOS

Comercio

Los índices de ventas en medianas y grandes superficies en 1994 disminuyen respecto al año anterior: el índice general, a precios corrientes, cae -3,2 respecto al mismo trimestre del año anterior, y el valor acumulado respecto al año anterior es el 2,3. Considerando precios constantes, los valores son del -7,2 y -2,2 respectivamente.

El sector de alimentación y bebidas es el que menor disminución ha tenido, teniendo el sector "resto de productos", donde se incluyen los productos de consumo duraderos, una caída del -4,8 a precios constantes.

Desde 1989, los índices de ventas en medianas y grandes superficies han ido creciendo hasta 1993, si bien el crecimiento ha ido disminuyendo de año en año. El índice general, a precios constantes, presenta una disminución de -2,2 puntos en 1994, respecto al año anterior. Esta disminución del índice general viene provocada por la gran caída del componente "resto productos" que ha disminuido en -4,8 puntos, ya que el sector de "alimentación y bebidas" ha tenido un ligero incremento de 0,3 puntos.

El componente "resto productos" ya había experimentado una gran disminución en el año 1993 respecto al 1992, con una bajada de -4,0 puntos, claro exponente del retraimiento del consumo, especialmente de productos duraderos.

Si consideramos estos mismos índices a precios corrientes, el índice general aumenta respecto al año anterior en 2,3 puntos, presentando el componente de "Alimentación y bebidas" un alza de 6,2 puntos, aunque el consumo de "resto de productos" continua siendo negativo.

IV/1994

INDICE DE VENTAS EN MEDIANAS Y GRANDES SUPERFICIES DE LA C.A. DE EUSKADI. PRECIOS CORRIENTES

EROKORRA
GENERAL

JANARIAK ETA EDARIAK
ALIMENTACION Y BEBIDAS

GAINERAKO PRODUKTUAK
RESTO PRODUCTOS

INDIZEA INDICE 1993 = 100	Δ %	
	Aurreko urteko hiruhileko beraren aldean Sobre mismo trimestre del año anterior	Aurreko urtekoaren gain metatua Acumulado sobre el año anterior

112,7	-3,2	2,3
122,1	-0,4	6,2
102,9	-6,5	-1,7

Behin-behineko datuak / Datos provisionales

IV/1994

INDICE DE VENTAS EN MEDIANAS Y GRANDES SUPERFICIES DE LA C.A. DE EUSKADI. PRECIOS CONSTANTES

EROKORRA
GENERAL

JANARIAK ETA EDARIAK
ALIMENTACION Y BEBIDAS

GAINERAKO PRODUKTUAK
RESTO PRODUCTOS

INDIZEA INDICE 1993 = 100	Δ %	
	Aurreko urteko hiruhileko beraren aldean Sobre mismo trimestre del año anterior	Aurreko urtekoaren gain metatua Acumulado sobre el año anterior

105,9	-7,2	-2,2
113,1	-5,3	0,3
98,4	-9,5	-4,8

Behin-behineko datuak / Datos provisionales.

ESTADÍSTICA BOLETINA
BOLETIN DE ESTADISTICA

IV/1994

EUSKAL AĒKO AZALERA ERTAINĒKO ETA HANDIKO SALMENTEN INDIZEA, HIRUHILABETĒKA, PREZIO KONSTANTEETAN

INDICE DE VENTAS EN MEDIANAS Y GRANDES SUPERFICIES DE LA C.A. DE EUSKADI, POR TRIMESTRES, PRECIOS CONSTANTES

	OROKORRA GENERAL		JANARIAK ETA EDARIAK ALIMENTACION Y BEBIDAS		GAINERAKO PRODUKTUAK RESTO PRODUCTOS	
	Indizea Indice	Δ % Metatus sarrako urtearen aldean Acumulado sobre aĥo anterior	Indizea Indice	Δ % Metatus sarrako urtearen aldean Acumulado sobre aĥo anterior	Indizea Indice	Δ % Metatus sarrako urtearen aldean Acumulado sobre aĥo anterior
BATEZBESTEKOA/MEDIA						
1989	83,9	—	80,4	—	88,1	—
1990	90,2	7,5	86,0	7,0	95,3	8,2
1991	94,7	5,0	89,7	4,3	100,8	5,7
1992	98,9	4,5	94,6	5,4	104,2	3,3
1993	100,0	1,0	100,0	5,6	100,0	-4,0
1994 (*)	97,8	-2,2	100,3	0,3	95,2	-4,8
HIRUHILEKOAK/TRIMESTRES						
1990 IV	101,0	7,5	97,7	7,0	104,9	8,2
1991 I	89,6	4,7	83,5	5,4	97,2	3,8
II	88,9	4,1	88,2	4,6	89,7	3,4
III	89,9	3,4	82,5	3,2	99,0	3,4
IV	110,3	5,0	104,6	4,3	117,3	5,7
1992 I	95,0	6,0	86,7	3,8	105,2	8,2
II	93,5	5,6	92,1	4,1	95,1	7,2
III	94,9	5,6	88,9	5,3	102,0	5,7
IV	112,3	4,5	110,6	5,4	114,3	3,3
1993 I	94,7	-0,3	89,5	3,2	100,0	-4,9
II	94,4	0,3	96,5	4,0	92,1	4,1
III	96,2	0,7	93,6	4,4	99,0	-3,7
IV	114,4	1,0	119,8	5,6	108,7	-4,0
(*) 1994 I	97,5	3,0	95,2	6,3	99,9	-0,1
II	92,5	0,5	97,1	3,3	87,7	-2,4
III	94,8	-0,2	94,7	2,6	94,9	-3,0
IV	106,1	-2,2	113,5	0,3	98,4	-4,8

(*) Behin-behineko datuak / Datos provisionales

14 GRAFIKOA / GRAFICO

EUSKAL AĒKO AZALERA ERTAINĒKO ETA HANDIKO SALMENTEN INDIZEAREN HAZKUNDE-TASA METATUAREN BILAKAERA

EVOLUCION DE LA TASA DE CRECIMIENTO ACUMULADA DEL INDICE DE VENTAS EN MEDIANAS Y GRANDES SUPERFICIES DE LA C.A. DE EUSKADI

— OROKORRA GENERAL
 - - - JANARIAK ET A EDARIAK ALIMENTACION Y BEBIDAS
 — GAINERAKO PRODUKTUAK RESTO PRODUCTOS

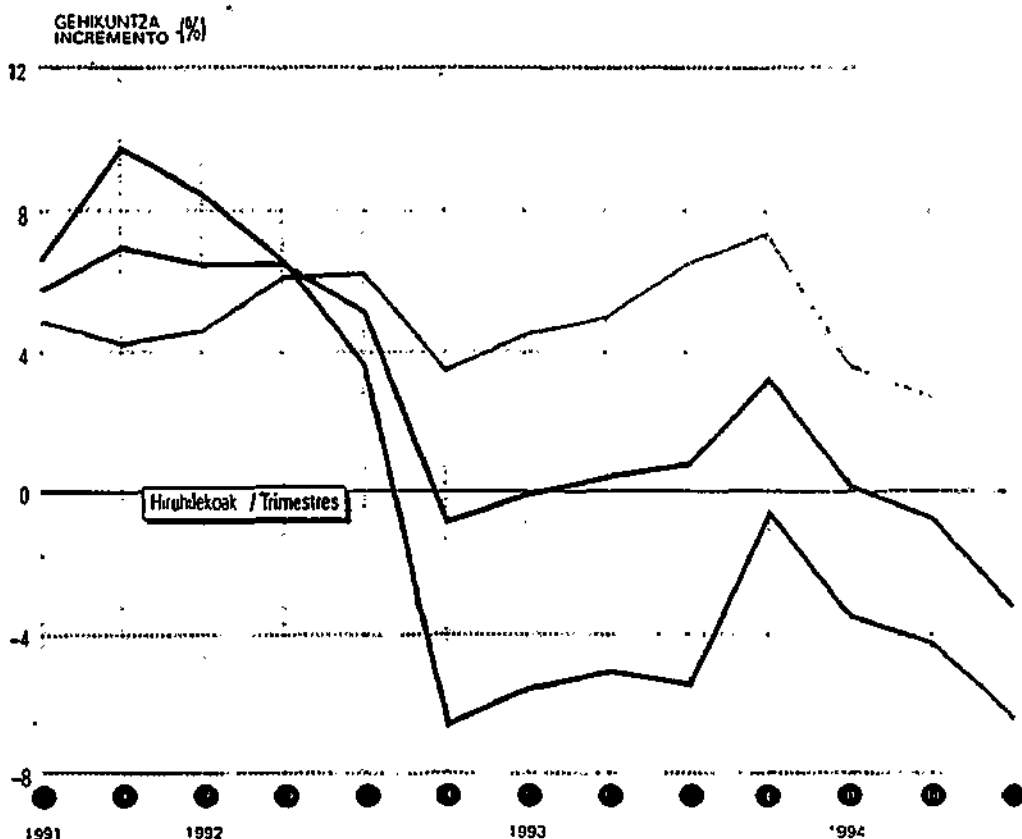

ESTADÍSTICA BOLETINA
BOLETIN DE ESTADISTICA

IV/1994

EUSKAL AĒKO AZALERA ERTAINEKO ETA HANDIKO SALMENTEN INDIZEA, HIRUHILABETEA. EGUNEKO PREZIOZTAN

INDICE DE VENTAS EN MEDIANAS Y GRANDES SUPERFICIES DE LA C.A. DE EUSKADI, POR TRIMESTRES. PRECIOS CORRIENTES

	OROKORRA GENERAL		JANARIĀK ETA EDARIAK ALIMENTACION Y BEBIDAS		GAINERAKO PRODUKTUAK RESTO PRODUCTOS	
	Indizea Indice	Δ % Metatsua aurteko urtearen aldean Acumulado sobre año anterior	Indizea Indice	Δ % Metatsua aurteko urtearen aldean Acumulado sobre año anterior	Indizea Indice	Δ % Metatsua aurteko urtearen aldean Acumulado sobre año anterior
BATEZBESTEKOA/MEDIA						
1989	70,8	—	71,0	—	70,1	—
1990	80,6	14,2	80,2	13,0	80,9	15,4
1991	88,6	10,0	86,1	7,4	91,4	12,9
1992	96,5	8,9	93,1	8,0	100,4	9,8
1993	100,0	3,6	100,0	7,5	100,0	-0,4
1994 (*)	102,3	2,3	106,2	6,2	98,3	-1,7
HIRUHILEKOAK/TRIMESTRES						
1990 IV	92,5	14,2	93,6	13,0	91,1	15,4
1991 I	82,5	9,7	78,8	7,5	86,6	11,9
II	81,5	9,0	82,2	7,1	80,8	11,0
III	84,6	8,2	79,9	6,0	90,1	10,8
IV	105,7	10,0	103,6	7,4	108,0	12,9
1992 I	92,0	11,5	85,8	8,9	99,2	14,5
II	90,0	11,0	89,1	8,6	91,1	13,7
III	92,9	10,6	87,5	8,9	98,9	12,3
IV	111,0	8,9	109,8	8,0	112,3	9,8
1993 I	93,6	1,7	88,9	3,6	98,6	-0,6
II	93,3	2,7	94,6	4,9	91,9	0,1
III	96,6	3,1	94,0	5,8	99,4	0,2
IV	116,4	3,6	122,5	7,5	110,0	-0,4
(*) 1994 I	100,8	7,7	99,9	12,3	101,9	3,3
II	96,3	5,4	101,9	10,0	90,3	0,9
III	99,5	4,6	101,0	9,1	98,0	0,1
IV	112,7	2,3	122,1	6,2	102,9	-1,7

(*) Behin-behineko datuak/Datos provisionales.

GRAFIKOA / GRAFICO

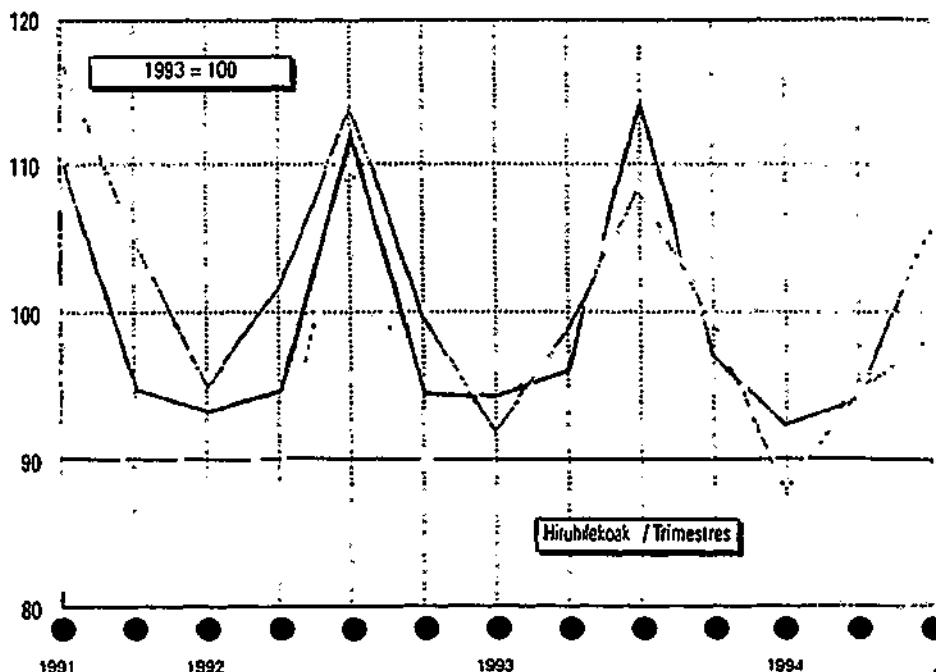
EUSKAL AĒKO AZALERA
ERTAINEKO ETA
HANDIKO SALMENTEN
INDIZEAREN BILAKAERA
EVOLUCION DEL INDICE
DE VENTAS EN
MEDIANAS Y GRANDES
SUPERFICIES DE LA C.A.
DE EUSKADI— OROKORRA
GENERAL
— JANARIĀK ET A EDARIAK
ALIMENTACION Y BEBIDAS
— GAINERAKO PRODUKTUAK
RESTO PRODUCTOS

MERKATARITZAKO SEKTOREKO MAKROMAGNITUDEAK ETA USTIAPENEKO KONTUA
MACROMAGNITUDES DEL SECTOR COMERCIO Y CUENTA DE EXPLOTACION

	EUSKAL AE C.A. DE EUSKADI	ARABA ALAVA	BIZKAIA	GIPUZKOA
1. Personal ocupado <u>NU</u>	96.243	11.811	54.884	29.548
1.1 Autónomos y ayudas familiares <u>NU</u>	29.555	3.488	16.211	9.856
1.2 Asatariados <u>NU</u>	66.688	8.323	38.673	19.692
2. Horas trabajadas <u>NU^{hrs}</u>	172.343	21.121	98.183	53.029
3. Margen comercial bruto	495.149	65.052	280.909	149.188
4. Margen comercial sobre ventas <u>%</u>	24,52	24,81	23,99	25,47
5. Producción Bruta a Salida de Fábrica	514.996	68.529	291.484	154.983
6. Consumo Intermedio	119.861	17.588	69.584	32.689
7. Valor Añadido Bruto a Salida de Fábrica	395.135	50.941	221.900	122.294
8. IVA repercutido	157.697	20.624	94.338	42.735
9. IVA soportado deducible operaciones corrientes	125.077	16.420	75.226	33.431
10. Impuestos ligados a la actividad	35.091	5.476	16.632	12.983
11. Subvenciones de explotación	900	222	454	224
12. Valor Añadido Bruto a Coste de Factores	360.944	45.687	205.722	109.535
13. Costes de personal	164.425	20.061	96.682	47.682
13.1. Salarios y salarios brutos	121.918	14.833	71.981	35.104
13.2. Cotizaciones sociales	40.262	4.917	23.354	11.991
13.3. Otros gastos de personal	2.245	311	1.347	587
14. Excedente Bruto de Explotación	196.519	25.626	109.040	61.853
15. Amortizaciones	16.041	2.293	9.224	4.524
16. Excedente Neto de Explotación	180.478	23.333	99.816	57.329
17. Inversión realizada	25.388	3.791	14.215	7.382
18. IVA soportado deducible operaciones de capital	2.635	380	1.495	760
GASTOS				
INGRESOS				
- Ventas netas de mercancías para revender	2.019.156	262.174	1.171.168	585.814
- Otros ingresos	19.761	3.476	10.501	5.784
- Ingresos financieros	5.526	1.038	3.169	1.319
- Subvenciones de explotación	900	222	454	224
- Trabajos realizados para su inmovilizado	86	1	74	11
- Variación de existencias	16.292	1.295	11.058	3.939
- Compras netas	1.550.415	200.014	906.756	443.645
- Gastos de personal	170.025	20.749	100.035	49.241
- Gastos financieros	28.551	4.177	16.605	7.769
- Tributos	35.091	5.476	16.632	12.983
- Trabajos, suministros y servicios exteriores	50.342	7.074	29.116	14.152
- Transportes y fletes	21.711	3.433	13.129	5.149
- Gastos diversos	32.092	4.796	18.547	8.749
- Dotación del ejercicio para amortización	16.041	2.293	9.224	4.524
BENEFICIO (+) O PERDIDA (-) DE EXPLOTACION	157.453	20.194	66.380	50.679
CASH FLOW DE EXPLOTACION	173.494	22.487	95.604	55.403

PT 1990

HANDIZKAKO MERKATARITZAKO MAKROMAGNITUDEAK ETA USTIAPENEKO KONTUA
MACROMAGNITUDES DEL COMERCIO MAYORISTA Y CUENTA DE EXPLOTACION
EUSKAL AE
C.A. DE EUSKADI
ARABA
ALAVA
BIZKAIA
GIPUZKOA

1. Personal ocupado <u>NU</u>	28.327	3.270	17.708	7.349
1.1 Autónomos y ayudas familiares <u>NU</u>	1.420	157	848	415
1.2 Asalariados <u>NU</u>	26.907	3.113	16.860	6.934
2. Horas trabajadas <u>NU⁰⁰⁰</u>	50.321	5.810	31.416	13.093
3. Margen comercial bruto	259.180	35.981	151.106	72.093
4. Margen comercial sobre ventas %	25,42	27,35	23,94	28,05
5. Producción Bruta a Salida de Fábrica	268.645	37.779	158.743	74.123
6. Consumo Intermedio	69.059	11.010	42.091	15.958
7. Valor Añadido Bruto a Salida de Fábrica	199.586	26.769	114.652	58.165
8. IVA repercutido	102.168	13.487	63.433	25.248
9. IVA soportado deducible operaciones conéctas	81.125	10.715	50.912	19.498
10. Impuestos ligados a la actividad	32.855	5.187	15.396	12.272
11. Subvenciones de explotación	566	183	269	114
12. Valor Añadido Bruto a Coste de Factores	167.297	21.765	99.525	46.007
13. Coste de personal	75.225	8.913	47.099	19.213
13.1. Salarios y salarios brutos	57.860	8.856	36.248	14.756
13.2. Cotizaciones sociales	16.095	1.917	10.006	4.172
13.3. Otros gastos de personal	1.270	140	845	285
14. Excedente Bruto de Explotación	92.072	12.852	52.426	26.794
15. Amortizaciones	8.365	1.176	5.055	2.134
16. Excedente Neto de Explotación	83.707	11.676	47.371	24.660
17. Inversión realizada	12.331	1.808	6.926	3.597
18. IVA soportado deducible operaciones de capital	1.370	179	775	416

<u>GASTOS</u>	<u>INGRESOS</u>			
	1.019.628	131.548	631.056	257.024
— Ventas netas de mercancías para revender				
— Otros ingresos	9.383	1.797	5.567	2.019
— Ingresos financieros	3.444	730	2.041	673
— Subvenciones de explotación	566	183	269	114
— Trabajos realizados para su inmovilizado	82	1	70	11
— Variación de existencias	10.126	524	7.716	1.886
— Compras netas	776.326	97.103	490.793	188.430
— Gastos de personal	79.311	9.403	49.678	20.230
— Gastos financieros	20.285	3.153	12.181	4.951
— Tributos	32.855	5.187	15.396	12.272
— Trabajos, suministros y servicios exteriores	24.455	3.753	15.013	5.689
— Transportes y fletes	16.773	2.781	10.447	3.545
— Gastos diversos	17.993	2.974	10.925	4.094
— Dotación del ejercicio para amortización	8.365	1.176	5.055	2.134
BENEFICIO (+) O PERDIDA (-) DE EXPLOTACION	66.866	9.253	37.231	20.382
CASH FLOW DE EXPLOTACION	75.231	10.429	42.286	22.516

EUE 1994 A.E.V.

PT 1990

TXIKIZKAKO MERKATARITZAKO MAKROMAGNITUDEAK ETA USTIAPENEKO KONTUA
MACROMAGNITUDES DEL COMERCIO MINORISTA Y CUENTA DE EXPLOTACION

EUSKAL AE
C.A. DE EUSKADIARABA
ALAVA

BIZKAIA

GIPUZKOA

1. Personal ocupado <u>NU</u>	67.916	8.541	37.176	22.199
1.1 Autónomos y ayudas familiares <u>NU</u>	28.135	3.331	15.363	9.441
1.2 Asalariados <u>NU</u>	39.781	5.210	21.813	12.758
2. Horas trabajadas <u>NU⁰⁰⁰⁰</u>	122.022	15.311	66.775	39.936
3. Margen comercial bruto	235.969	29.071	129.803	77.095
4. Margen comercial sobre ventas <u>%</u>	23,61	22,26	24,03	23,45
5. Producción Bruta a Salida de Fábrica	246.351	30.750	134.741	80.860
6. Consumo Intermedio	50.802	6.578	27.493	16.731
7. Valor Añadido Bruto a Salida de Fábrica	195.549	24.172	107.248	64.129
8. IVA repercutido	55.529	7.137	30.905	17.487
9. IVA soportado deducible operaciones corrientes	43.952	5.705	24.314	13.933
10. Impuestos ligados a la actividad	2.236	289	1.236	711
11. Subvenciones de explotación	334	39	185	110
12. Valor Añadido Bruto a Coste de Factores	193.647	23.922	106.197	63.528
13. Costes de personal	89.200	11.148	49.583	28.469
13.1. Salarios y salarios brutos	64.058	7.977	35.733	20.348
13.2. Cotizaciones sociales	24.167	3.000	13.348	7.819
13.3. Otros gastos de personal	975	171	502	302
14. Excedente Bruto de Explotación	104.447	12.774	56.614	35.059
15. Amortizaciones	7.676	1.117	4.169	2.390
16. Excedente Neto de Explotación	96.771	11.657	52.445	32.669
17. Inversión realizada	13.057	1.983	7.289	3.785
18. IVA soportado deducible operaciones de capital	1.265	201	720	344
GASTOS				
- Ventas netas de mercancías para revender	999.528	130.626	540.112	326.790
- Otros ingresos	10.378	1.679	4.934	3.765
- Ingresos financieros	2.082	308	1.128	646
- Subvenciones de explotación	334	39	185	110
- Trabajos realizados para su inmovilizado	4	-	4	-
- Variación de existencias	6.166	771	3.342	2.053
- Compras netas	774.089	102.911	415.963	255.215
- Gastos de personal	90.714	11.346	50.357	29.011
- Gastos financieros	8.266	1.024	4.424	2.818
- Tributos	2.236	289	1.236	711
- Trabajos, suministros y servicios exteriores	25.887	3.321	14.103	8.463
- Transportes y fletes	4.938	652	2.682	1.604
- Gastos diversos	14.099	1.822	7.622	4.655
- Dotación del ejercicio para amortización	7.676	1.117	4.169	2.390
BENEFICIO (+) O PERDIDA (-) DE EXPLOTACION	90.587	10.941	49.149	30.497
CASH FLOW DE EXPLOTACION	98.263	12.058	53.318	32.867

EUE 1991 A E 31-XII-1992

IKIZKAKO MERKATAL ESTABLEZIMENDUEN KOP.,
IRRALDEKA SAILKATUTA, IHARDUERA-SEKTO-
AREN ARABERA

DE ESTABLECIMIENTOS COMERCIALES MINORIS-
S CLASIFICADOS POR AMBITOS TERRITORIALES,
SEGUN SECTOR DE ACTIVIDAD

A B G	GUZTIRA TOTAL	(1)	(2)	(3)	(4)	(5)	(6)	(7)	(8)	(9)	(10)
ABADIÑO	121	59	14	8	12	6	1	20	1		
ABALTZISKETA	1	1									
ABANTO Y CIERVANA-ABANTO ZIERBENA	129	71	18	7	7	3	2	18	3		
ADUNA	5	3				2					
AIA	10	7		1				2			
AIZARNAZABAL	5	5									
AJANGIZ											
ALBIZTUR											
ALEGIA	29	19	5	1				4			
ALEGRIA-DULANTZI	10	6		1	1			1	1		
ALKIZA	1							1			
ALCISOTEGI	35	20	6	2	3			4			
ALZAGA											
ALZO	1	1									
ALZKETEA	10	7		1				1	1		
AMUEBIETA-ECHANO	243	98	54	10	29	9	4	35	2	2	
AMOROTO											
AMURRIO	130	38	32	2	24	7	1	22	3	1	
ANDOAIN	283	118	50	15	27	9	1	41	2		
ANOETA	27	12	8	2		2		3			
ANTZUOLA	27	12	5	2	3			4	1		
ARACALDO	1				1						
ARAMA	1							1			
ARAMAIO	12	9		1				2			
ARANTZAZU	1	1									
ARCENTALES	4	1						3			
AREATZA	16	9	3	1	2			1			
ARETXABALETA	100	41	23	3	14	2		15	2		
ARRIÑON	1	1									
ARRAIA-MAEZTU	7	2		1	1		1	2			
ARRANKUDIAGA	5	3	1	1							
ARRASATE O MONDRAGON	376	146	82	24	45	16	2	55	6		
ARRATZU											
ARRAZUA-UBARRUNDIA	2			1			1				
ARRIETA	1				1						
ARRIGORRIAGA	135	67	17	9	19	1	2	19	1		
ARTZINIEGA	21	8	3	2	4		1	3			
ASPARRENA	17	11	1	1			2	1		1	
ASTEASU	12	8		1				3			
ASTIGARRAGA	49	21	2	2	6	7		11			
ATAUN	18	13	2	1	1			1			
ATXONDO	17	11	2	1	1			2			
AULESTI	8	3		1	1			3			
AYALA	8	6									
AZKOITIA	174	59	39	15	26	5	1	24	5		
AZPEITIA	256	87	56	13	36	6	3	52	3		
	23	15	1	1	2			4			
BAIARRAIN											
BALMASEDA	117	44	18	7	22	3	2	20	1		
BAÑOS DE EBRO	5	4		1							
BARAKALDO	1.611	712	325	83	197	42	2	228	16	5	1
BARRIKA	5	3						2			
BARRUNDIA	2							2			
BASAURI	852	385	185	36	89	19	1	125	11	1	
BEASAIN	267	95	57	16	38	15	2	40	4		
BEDIA	11	5	2	1	2	1					
BEIZAMA	1	1									
BELAUNTZA	4	3						1			
BERANGO	41	21	3	2	2	3		9	1		
BERANTEVILLA	2	1						1			
BERASTEGI	12	9		1				2			
BERGARA	258	94	55	17	34	10		41	5	1	
BERMEO	421	183	83	21	48	8	2	74	2		
BERNEDO	3	2		1							
BERRIATUA	12	4		2	3	2		1			
BERRIZ	62	30	12	3	8	1		7	1		
BERROBI	4	4									
BIDEGOYAN	4	3						1			
BILBAO	7.273	2.711	1.561	411	992	181	17	1.334	59	3	

31-XII-1992

KIKIZKAKO MERKATAL ESTABLEZIMENDUEN KOP.,
URRALDEKA SAILKATUTA, IHARDUERA-SEKTO-
EEN ARABERA

º DE ESTABLECIMIENTOS COMERCIALES MINORIS-
AS CLASIFICADOS POR AMBITOS TERRITORIALES,
EGUN SECTOR DE ACTIVIDAD

	GUZTIRA TOTAL	(1)	(2)	(3)	(4)	(5)	(6)	(7)	(8)	(9)	(10)
A. B. G.											
BUSTURIA	10	8	-	1	-	-	-	1	-	-	-
CAMPEZO	22	11	2	1	2	-	-	5	-	-	-
CARRANZA	44	17	7	2	3	1	1	12	1	-	-
CASTILLO-ELEJABETIA	6	2	2	-	1	-	-	1	1	-	-
CEANURI	14	7	1	1	-	-	2	3	-	-	-
CIGOTIA	3	1	-	-	-	1	-	1	-	-	-
CRIPAN	3	3	-	-	-	-	-	-	-	-	-
CUARTANGO	1	-	-	-	-	-	-	1	-	-	-
DEBA	111	45	19	9	13	3	1	19	2	-	-
DERIO	68	24	15	2	8	4	1	12	2	-	-
DIMA	6	5	-	1	-	-	-	-	-	-	-
DONOSTIA-SAN SEBASTIAN	3.747	1.167	899	208	504	88	15	830	32	3	1
DURANGO	454	167	114	22	61	13	1	71	5	-	-
E	10	8	1	1	-	-	-	-	-	-	-
AR	580	211	130	34	75	14	3	106	6	-	1
E. KOBE	8	8	-	-	-	-	-	-	-	-	-
ELBURGO	3	-	-	-	-	-	2	1	-	-	-
ELCIEGO	16	13	-	1	-	-	-	2	-	-	-
ELDUAIN	-	-	-	-	-	-	-	-	-	-	-
ELGETA	23	10	4	2	1	-	-	6	-	-	-
ELGOIBAR	213	92	35	12	24	6	1	38	5	-	-
ELORRIO	113	52	20	4	13	1	-	22	1	-	-
ELVILLAR	6	6	-	-	-	-	-	-	-	-	-
ERANDIO	346	136	53	19	50	12	4	67	5	-	-
ERENO	1	1	-	-	-	-	-	-	-	-	-
ERMUA	307	129	68	17	29	6	1	55	2	-	-
ERREZIL	2	2	-	-	-	-	-	-	-	-	-
ERRIGOITI	-	-	-	-	-	-	-	-	-	-	-
ESKORIATZA	58	32	7	3	5	1	1	5	3	-	1
ETXEBARRI ANT. S. EST./ETXEBARRI D.E.	90	59	12	2	9	1	1	6	2	-	-
ETXEBARRIA	9	6	-	1	-	-	-	-	-	-	-
EZKIO-ITSASO	3	2	-	-	-	-	1	-	-	-	-
FORUA	6	3	-	1	1	-	-	1	-	-	-
FRUNIZ	1	1	-	-	-	-	-	-	-	-	-
GABIRIA	-	-	-	-	-	-	-	-	-	-	-
GAINZA	-	-	-	-	-	-	-	-	-	-	-
GALDAKAO	463	197	77	23	64	20	5	68	8	1	-
GALDAMES	3	3	-	-	-	-	-	-	-	-	-
GAMIZ-FIKA	2	-	-	1	1	-	-	-	-	-	-
GARAY	-	-	-	-	-	-	-	-	-	-	-
GATICA	2	-	-	1	-	-	-	1	-	-	-
GAUTEGUIZ DE ARTEAGA	6	3	-	2	-	-	-	1	-	-	-
GERNIKA-LUMO	348	112	73	25	61	11	7	54	4	1	-
GETARIA	43	23	7	4	3	1	1	4	-	-	-
GETXO	1.325	400	295	72	213	39	5	283	17	1	-
GORDEXOLA	12	5	1	2	-	-	-	4	-	-	-
GOTIZ	48	21	4	3	9	1	-	9	1	-	-
IS	80	35	10	5	17	2	1	9	1	-	-
BURUAGA	-	-	-	-	-	-	-	-	-	-	-
HERNANI	299	136	58	17	29	7	2	46	4	1	1
HERNIALDE	-	-	-	-	-	-	-	-	-	-	-
HONDARRIBIA	183	60	36	12	24	6	2	39	4	-	-
IBARRA	59	22	11	5	8	1	-	10	1	-	-
IBARRANGUELUA	3	2	-	1	-	-	-	-	-	-	-
IDIAZABAL	20	8	4	1	2	-	1	4	-	-	-
IGORRE	82	31	15	2	13	4	1	15	1	-	-
IKAZTEGIETA	6	3	-	-	1	2	-	-	-	-	-
IRUN	1.368	462	307	67	151	49	8	311	12	1	-
IRUÑA DE OCA	17	6	2	1	1	1	1	4	1	-	-
IRURA	14	4	4	2	-	2	1	1	-	-	-
IRURAZ-GAUNA	1	-	-	-	-	-	-	1	-	-	-
ISPASTER	1	1	-	-	-	-	-	-	-	-	-
ITSASONDO	7	3	-	1	-	-	1	2	-	-	-
IURRETA	64	33	6	2	8	7	2	5	1	-	-
IZURZA	3	1	1	-	-	-	-	1	-	-	-
KORTEZUBI	1	-	1	-	-	-	-	-	-	-	-
LABASTIDA	23	16	3	1	1	1	-	1	-	-	-
LAGRAN	2	1	-	1	-	-	-	-	-	-	-
LAGUARDIA	22	14	-	3	1	-	1	3	-	-	-

...

**TXIKIZKAKO MERKATAL ESTABEZIMENDUEN KOP.,
LURRALDEKA SAILKATUTA, IHARDUERA-SEKTO-
REEN ARABERA**
**N.º DE ESTABLECIMIENTOS COMERCIALES MINORIS-
TAS CLASIFICADOS POR AMBITOS TERRITORIALES,
SEGUN SECTOR DE ACTIVIDAD**

	GUZTIRA TOTAL	(1)	(2)	(3)	(4)	(5)	(6)	(7)	(8)	(9)
A B G.										
LANCIEGO	10	7	--	1	--	--	--	2	--	--
---LANESTOSA	5	2	--	1	--	--	--	2	--	--
LANTARON	3	1	--	--	--	--	1	1	--	--
LAPUEBLA DE LABARCA	13	9	--	1	2	--	--	1	--	--
---LARRABETZU	15	6	1	2	2	--	--	4	--	--
---LARRAUL	--	--	--	--	--	--	--	--	--	--
---LASARTE-ORIA	297	111	49	16	50	8	1	58	3	1
---LAUKIZ	4	--	--	1	2	--	--	--	1	--
---LAZKAO	76	37	15	7	7	2	--	8	--	--
---LEABURU-GAZTELU	2	1	1	--	--	--	--	--	--	--
---LEGAZPI	168	71	46	10	15	6	1	16	3	--
---LEGORRETA	29	11	6	1	3	--	2	6	--	--
LEGUTIANO	11	6	1	2	--	1	--	1	--	--
---LEINTZ-GATZAGA	1	1	--	--	--	--	--	--	--	--
---LEIOA	355	134	56	25	55	14	1	65	4	1
---LEKEITIO	176	59	41	13	32	4	2	23	2	--
---LEMOA	44	22	8	1	7	1	1	3	1	--
---LEMOIZ	10	5	--	2	--	--	--	3	--	--
LEZA	3	3	--	--	--	--	--	--	--	--
---LEZAMA	14	6	1	2	--	--	--	5	--	--
---LEZO	67	27	13	3	7	9	1	6	1	--
---LIZARTZA	10	4	--	2	2	--	--	2	--	--
---LOIU	12	6	--	1	--	--	--	5	--	--
LLODIO	266	91	56	16	36	16	1	43	6	--
---MALLABIA	5	3	--	1	--	--	--	1	--	--
---MANARIA	4	2	--	1	1	--	--	--	--	--
---MARKINA-XEMEIN	101	31	21	6	17	5	1	19	1	--
---MARURI	1	1	--	--	--	--	--	--	--	--
---MENDARO	19	10	2	1	2	1	--	3	--	--
---MENDATA	--	--	--	--	--	--	--	--	--	--
---MENDEXA	1	1	--	--	--	--	--	--	--	--
---MENAKA	--	--	--	--	--	--	--	--	--	--
MOREDA DE ALAVA	2	2	--	--	--	--	--	--	--	--
---MORGA	1	1	--	--	--	--	--	--	--	--
---MUNDAKA	29	15	6	2	2	--	--	3	1	--
---MUNGIA	257	94	52	15	35	5	1	50	5	--
---MUNITIBAR-ARBATZEGI GERRIKAITZ	2	--	--	--	--	--	--	2	--	--
---MURUETA	3	--	--	--	--	1	--	2	--	--
---MUSKIZ	82	38	13	5	7	5	--	11	2	1
---MUTILOA	1	1	--	--	--	--	--	--	--	--
---MUTRIKU	106	48	22	5	14	1	1	13	2	--
---MUXIKA	6	3	--	--	2	1	--	--	--	--
---NABARNIZ	--	--	--	--	--	--	--	--	--	--
NAVARIDAS	2	2	--	--	--	--	--	--	--	--
---OIARTZUN	179	57	26	10	38	7	4	35	2	--
OKONDO	5	2	--	1	--	--	--	2	--	--
---OLABERRIA	8	1	1	1	2	2	1	1	--	--
---ONDARROA	232	96	49	17	28	6	1	34	1	--
---ONATI	151	61	30	9	20	4	2	22	2	1
---ORDIZIA	271	72	56	8	30	5	--	98	1	--
---OROUÑA	75	26	15	4	14	3	1	11	1	--
---ORENDAIN	--	--	--	--	--	--	--	--	--	--
---OREXA	--	--	--	--	--	--	--	--	--	--
---ORIO	88	35	18	10	9	1	1	13	1	--
---ORMAIZTEGI	20	9	5	2	--	--	--	4	--	--
---OROZKO	20	14	1	1	2	--	1	1	--	--
---ORTUELLA	101	50	15	6	10	4	--	14	2	--
---OTXANDIO	20	11	4	1	1	--	--	3	--	--
OYON-OION	33	23	2	1	4	--	--	3	--	--
---PASAIA	385	173	68	17	33	9	3	74	7	--
PEÑACERRADA	--	--	--	--	--	--	--	--	--	--
---PLENTZIA	69	32	10	3	9	1	1	12	1	--
---PORTUGALETE	850	324	201	41	130	18	1	122	13	--
---REENTERIA	686	272	174	32	68	14	1	120	5	--
RIBERA ALTA	4	2	--	--	--	--	1	1	--	--
RIBERA BAJA	3	--	--	--	--	--	2	1	--	--
SALINAS DE ANANA	4	3	--	1	--	--	--	--	--	--
SALVATIERRA	74	32	11	6	10	2	1	11	1	--
SAMANIEGO	3	3	--	--	--	--	--	--	--	--

TXIKIZKAKO MERKATAL ESTABLEZIMENDUEN KOP.
LURRALDEKA SAILKATUTA, IHARDUERA-SEKTO-
REEN ARABERAN.º DE ESTABLECIMIENTOS COMERCIALES MINORIS-
TAS CLASIFICADOS POR AMBITOS TERRITORIALES,
SEGUN SECTOR DE ACTIVIDAD

	GUZTIRA TOTAL	(1)	(2)	(3)	(4)	(5)	(6)	(7)	(8)	(9)	(10)
A. B. G											
SAN MILLAN	2	1	—	—	—	—	—	1	—	—	—
— SANTURTZI	754	316	189	39	93	14	1	93	9	—	—
— SEGURA	16	10	2	—	1	1	—	1	1	—	—
— SESTAO	564	251	118	35	72	6	2	74	3	3	—
— SONDIKA	49	24	5	1	7	1	—	9	—	—	—
— SOPELANA	107	39	19	7	16	—	—	25	1	—	—
— SOPuerta	22	14	1	1	3	1	1	1	—	—	—
— SORALUZE-PLACENCIA DE LAS ARMAS	68	34	12	7	4	2	—	8	1	—	—
— SUKARRIETA	3	1	—	—	—	—	—	2	—	—	—
— TOLOSA	454	139	131	30	66	11	1	68	8	—	—
— TRUCIOS	6	3	—	1	—	—	—	2	—	—	—
— UBIDEA	1	—	1	—	—	—	—	—	—	—	—
— UGAO-MIRABALLES	66	30	13	3	7	4	—	9	—	—	—
URCABUSTAIZ	10	5	1	1	—	—	—	3	—	—	—
— URDULIZ	25	12	3	1	2	1	—	5	1	—	—
— URNIETA	50	25	5	2	5	2	1	9	1	—	—
— URRET XU	132	54	28	6	16	2	1	21	4	—	—
— USURBIL	74	31	16	5	3	1	4	13	1	—	—
VALDEGOVIA	9	6	1	1	—	—	—	1	—	—	—
VALLE DE ARANA	1	1	—	—	—	—	—	—	—	—	—
— VALLE DE TRAPAGA-TRAPAGARAN	220	106	32	13	27	7	—	34	—	1	—
— VILLABONA	89	39	15	4	11	1	2	16	1	—	—
VILLABUENA DE ALAVA	6	5	—	—	—	—	—	1	—	—	—
VITORIA-GASTEIZ	4.068	1.378	937	201	487	109	25	892	27	7	—
YECORA	1	1	—	—	—	—	—	—	—	—	—
— ZALDIBAR	48	25	8	1	6	1	—	7	—	—	—
— ZALDIBIA	21	11	3	5	2	—	—	—	—	—	—
ZALDUONDO	1	—	—	—	—	—	—	1	—	—	—
— ZALLA	113	36	20	7	16	7	1	22	3	1	—
ZAMBRANA	2	1	—	1	—	—	—	—	—	—	—
— ZAMUDIO	39	15	6	2	4	1	2	5	2	—	—
— ZARATAMO	9	6	1	1	—	—	—	1	—	—	—
— ZARAUZ	416	142	95	25	68	11	2	64	7	1	—
— ZEBERIO	9	6	—	1	—	—	—	2	—	—	—
— ZEGAMA	23	16	3	1	1	—	—	1	—	1	—
— ZERAIN	1	—	—	—	—	—	—	1	—	—	—
— ZESTOA	46	21	10	2	7	—	2	4	—	—	—
— ZIZURKIL	31	16	4	1	5	—	—	4	1	—	—
— ZUMAIA	170	59	40	9	24	6	1	29	2	—	—
— ZUMARRAGA	207	81	50	10	24	3	2	35	1	1	—
ZUYA	15	5	—	1	1	2	3	3	—	—	—
100.000 BIZT. GORAKO UDALERRIAK MUNICIPIOS DE MAS DE 100.000 HAB..	16.699	5.968	3.722	903	2.180	420	59	3.284	134	18	—
— BILBAO	7.273	2.711	1.561	411	992	181	17	1.334	59	3	—
— VITORIA-GASTEIZ	4.068	1.378	937	201	487	109	25	892	27	7	—
— DONOSTIA-SAN SEBASTIAN	3.747	1.167	899	208	504	88	15	830	32	3	—
— BARAKALDO	1.611	712	325	83	197	42	2	228	16	5	—
40.001 ETA 100.000 BIZT. ARTEKO UDALERRIAK MUNICIPIOS ENTRE 40.001 Y 100.000 HAB.:	5.835	2.159	1.351	287	744	153	17	1.054	67	3	—
— GETXO	1.325	400	295	72	213	39	5	283	17	1	—
— PORTUGALETE	850	324	201	41	130	18	1	122	13	—	—
— IRUN	1.368	462	307	67	151	49	8	311	12	1	—
— SANTURTZI	754	316	189	39	93	14	1	93	9	—	—
— BASAURI	852	385	185	36	89	19	1	125	11	1	—
— RENTERIA	686	272	174	32	68	14	1	120	5	—	—
10.001 ETA 40.000 BIZT. ARTEKO UDALERRIAK MUNICIPIOS ENTRE 10.001 Y 40.000 HAB.:	9.390	3.666	1.921	549	1.233	274	60	1.546	120	15	—
5.001 ETA 10.000 BIZT. ARTEKO UDALERRIAK MUNICIPIOS ENTRE 5.001 Y 10.000 HAB.:	2.685	1.068	510	138	350	84	26	469	37	3	—
5.000 BIZT. BEHERAKO UDALERRIAK MUNICIPIOS DE MENOS DE 5.000 HAB.:	2.903	1.417	390	195	286	85	50	441	36	2	—

Iturria: EUSTAT. Iharduera Ekonomikoen Gidazerranda.
Fuente: EUSTAT. Directorio de Actividades Económicas.

EUE 1994 A.E.V. 31-XII-1992

HANDIZKAKO MERKATAL ESTABLEZIMENDUEN KOP.,
LURRALDEKA SAILKATUTA, IHARDUERA-SEKTOREEN
ARABERA

N.º DE ESTABLECIMIENTOS COMERCIALES MAYORIS-
TAS CLASIFICADOS POR AMBITOS TERRITORIALES, SE-
GUN SECTOR DE ACTIVIDAD

	GUZTIRA TOTAL	(1)	(2)	(3)	(4)	(5)	(6)	(7)
Euskal AE/C.A. de Euskadi	7.316	2.530	294	379	1.082	548	1.654	82
Lurralde Historikoak/Territorios Históricos:								
Araba/Alava	897	383	19	43	135	67	190	6
Bizkaia	4.029	1.296	165	213	569	345	940	50
Gipuzkoa	2.390	851	110	123	378	136	524	26
Eskualdeak/Comarcas:								
A B G.								
Arabako Ibarrak/Valles Alavesas.....	14	10	--	--	1	2	1	--
Arabako Lautada/Llanada Alavesa.....	756	289	18	42	124	58	167	5
Arabako Mendaldeak/Montaña Alavesa	16	16	--	--	--	--	--	--
— Arrati Nerbiol/Arrata-Nerviñ	70	33	1	6	6	8	12	--
— Bidasoa Beherea/Bajo Bidasoa.....	253	111	14	9	42	5	49	2
— Bilbo Handia/Gran Bilbao	3.405	997	150	197	504	283	810	46
— Deba Beherea/Bajo Deba.....	156	36	3	6	39	12	45	1
— Deba Garaia/Alto Deba	121	35	9	6	23	11	32	--
— Donostialdea/Donostia-San Sebastián.....	1.467	517	75	88	216	83	294	19
— Durangaldea/Duranguesado	232	79	5	2	38	37	49	2
— Enkartziloak/Encartaciones	56	27	--	2	9	3	14	--
Errioxa Arabarra/Rioja Alavesa	36	33	--	--	2	1	--	--
— Gernika-Bermeo	79	45	3	1	6	4	16	--
— Goteri	117	59	2	2	14	7	28	--
Gorbela Inguruak/Estribaciones del Gorbea	18	8	--	--	3	5	1	--
Kantauri Arabarra/Cantábrica Alavesa.....	57	27	1	1	5	1	21	--
— Markina-Ondarroa	106	82	2	--	3	2	18	--
— Pientzia-Mungia.....	79	33	4	5	3	8	21	--
— Tolosaldea/Tolosa	133	48	3	7	12	9	34	2
— Urola-Kostaldea/Urola Costa	143	45	4	5	32	9	42	--

1. Materias primas agrarias y productos alimenticios.
2. Textil, confección, calzado y cuero.
3. Farmacia, perfumería y mantenimiento del hogar.
4. Vehículos, muebles y otros artículos de consumo duradero.
5. Interindustrial de la minería y química.
6. Otros productos interindustriales.
7. Otro comercio al por mayor.

1. Nekazal lehengalak eta elikagaiak.
2. Ehunkiak, konfekzioa, oinetakoak eta larrua.
3. Farmazia, perfumeria eta etxearen mantenimendua.
4. Ibilgailuak, siltzeriak eta beste kontsumo iraunkorreko artikulua.
5. Meagintzaren eskolekin interindustrialek eta kimika.
6. Bestelako eskolekin interindustrialek.
7. Bestelako handizkako merkataritza.

31-XII-1992

HANDIZKAKO MERKATAL ESTABLEZIMENDUEN KOP.
LURRALDEKA SAILKATUTA, IHARDUERA-SEKTOREEN
ARABERA

N.º DE ESTABLECIMIENTOS COMERCIALES MAYORIS-
TAS CLASIFICADOS POR AMBITOS TERRITORIALES, SE-
GUN SECTOR DE ACTIVIDAD

A. B. G.	GUZTIRA TOTAL	(1)	(2)	(3)	(4)	(5)	(6)	(7)
ABADIÑO	19	6	-	-	1	6	4	2
ABALTZISKETA	1	-	-	-	-	-	1	-
ABANTO Y CIERVANA-ABANTO ZIERBENA	22	10	2	-	-	2	6	1
ADUNA	8	2	-	3	-	2	1	-
AIA	8	3	-	1	1	-	2	1
AIZARNAZABAL	-	-	-	-	-	-	-	-
AJANGIZ	-	-	-	-	-	-	-	-
ALBIZTUR	2	1	-	-	-	-	1	-
ALEGIA	3	2	-	-	-	-	1	-
ALEGRIA-DULANTZI	4	3	-	-	-	1	-	-
ALKIZA	-	-	-	-	-	-	-	-
ALONSOTEGI	7	4	-	1	1	-	1	-
ALTZAGA	-	-	-	-	-	-	-	-
ALTZO	-	-	-	-	-	-	-	-
AMEZKETA	2	1	-	-	-	-	-	1
AMOREBIETA-ECHANO	49	15	-	1	5	9	9	10
AMOROTO	-	-	-	-	-	-	-	-
AMURRIO	16	9	-	-	1	-	5	1
ANDOAIN	43	21	-	1	4	5	11	1
ANOETA	6	3	-	-	1	-	1	1
ANTZUOLA	3	-	-	-	-	1	1	1
ARACALDO	3	1	-	2	-	-	-	-
ARAMA	-	-	-	-	-	-	-	-
ARAMAIO	1	1	-	-	-	-	-	-
ARANTZAZU	-	-	-	-	-	-	-	-
ARCENTALES	1	1	-	-	-	-	-	-
AREATZA	3	2	-	-	-	-	1	-
ARETXABALETA	7	2	-	-	2	-	3	-
ARMINON	-	-	-	-	-	-	-	-
ARRAIA-MAEZTU	3	3	-	-	-	-	-	-
ARRANKUDIAGA	20	7	-	2	2	5	2	2
ARRASATE O MONDRAGON	36	14	2	2	5	5	7	1
ARRATZU	-	-	-	-	-	-	-	-
ARRAZUA-UBARRUNDIA	2	2	-	-	-	-	-	-
ARRIETA	-	-	-	-	-	-	-	-
ARRIGORRIAGA	66	35	-	7	7	12	9	16
ARTZINIIEGA	1	1	-	-	-	-	-	-
ASPARRENA	3	3	-	-	-	-	-	-
ASTEASU	4	1	-	1	-	-	1	1
ASTIGARRAGA	89	30	-	10	11	11	17	10
ATAUN	1	-	-	-	-	-	1	-
ATXONDO	2	-	-	-	-	-	1	1
AULESTI	-	-	-	-	-	-	-	-
AYALA	14	8	1	-	1	1	3	-
AZKOITIA	13	2	1	-	4	1	5	-
AZPEITIA	38	8	-	1	7	3	18	1
BAKIO	5	4	-	-	-	-	1	-
BALIARRAIN	-	-	-	-	-	-	-	-
BALMASEDA	13	3	-	1	8	-	1	-
BAÑOS DE EBRO	-	-	-	-	-	-	-	-
BARAKALDO	122	46	2	8	17	10	27	12
BARRIKA	3	1	-	-	-	-	2	-
BARRUNDIA	2	1	-	-	-	-	1	-
BASAURI	256	190	5	10	13	8	19	11
BEASAIN	33	14	1	1	5	3	8	1
BEDIA	16	9	-	-	-	3	3	-
BEIZAMA	-	-	-	-	-	-	-	-
BELAUNTZA	2	-	-	-	-	-	2	-
BERANGO	9	3	1	1	-	1	1	-
BERANTEVILLA	1	1	-	-	-	-	-	-
BERASTEGI	2	1	-	1	-	-	-	-
BERGARA	52	12	6	2	10	5	14	-
BERMEO	30	15	2	-	3	1	8	-
BERNEDO	3	3	-	-	-	-	-	-
BERRIATUA	5	4	-	-	-	-	1	-
BERRIZ	24	6	-	1	4	5	7	-
BERROBI	1	-	-	-	-	1	-	-
BIDEGOYAN	-	-	-	-	-	-	-	-
BILBAO	1.955	393	100	123	339	153	526	32

EJE 1994 A.E. 31-XII-1992

HANDIZKAKO MERKATAL ESTABLEZIMENDUEN KOP.,
LURRALDEKA SAILKATUTA, IHARDUERA-SEKTOREEN
ARABERA

N.º DE ESTABLECIMIENTOS COMERCIALES MAYORIS-
TAS CLASIFICADOS POR AMBITOS TERRITORIALES, SE-
GUN SECTOR DE ACTIVIDAD

	GUZTIRA TOTAL	(1)	(2)	(3)	(4)	(5)	(6)	(7)
A. B. G.								
— BUSTURIA	1	1	—	—	—	—	—	—
CAMPEZO	5	5	—	—	—	—	—	—
— CARRANZA	4	2	—	—	—	—	—	2
— CASTILLO-ELEJABEITIA	2	1	—	—	1	—	—	—
— CEANURI	1	1	—	—	—	—	—	—
CIGOITIA	1	1	—	—	—	—	—	—
CRIPAN	—	—	—	—	—	—	—	—
CUARTANGO	1	—	—	—	—	1	—	—
— DEBA	13	2	—	—	3	1	—	6
— DERIO	27	10	—	—	6	2	—	7
— DIMA	2	1	—	—	—	—	—	1
— DONOSTIA-SAN SEBASTIAN	819	217	58	45	146	41	—	177
— DURANGO	35	6	2	—	11	2	—	11
— EA	—	—	—	—	—	—	—	—
— EIBAR	97	23	2	5	26	8	—	25
— ELANTXOBE	1	1	—	—	—	—	—	—
ELBURGO	—	—	—	—	—	—	—	—
ELCIEGO	1	1	—	—	—	—	—	—
— ELQUAIN	1	—	—	—	—	—	—	—
— ELGETA	1	—	—	—	—	—	—	1
— ELGOIBAR	29	6	—	1	7	1	—	11
— ELORRIO	14	5	2	—	1	1	—	4
ELVILLAR	—	—	—	—	—	—	—	—
— ERANDIO	83	32	1	1	13	9	—	20
— EREÑO	1	—	—	—	—	—	—	1
— ERMUA	26	11	1	—	6	4	—	3
— ERREZIL	—	—	—	—	—	—	—	—
— ERRIGOITI	—	—	—	—	—	—	—	—
— ESKORIATZA	4	2	—	—	1	—	—	1
— ETXEBARRI, ANT. S. EST./ETXEBARRI D.E.	59	32	2	2	10	1	—	6
— ETXEBARRIA	1	1	—	—	—	—	—	—
— EZKIO-ITSASO	—	—	—	—	—	—	—	—
— FORUA	1	1	—	—	—	—	—	—
— FRUNIZ	—	—	—	—	—	—	—	—
— GABIRIA	—	—	—	—	—	—	—	—
— GAINZA	—	—	—	—	—	—	—	—
— GALDAKAO	102	38	3	5	9	13	—	28
— GALDAMES	2	—	—	—	—	—	—	2
— GAMIZ-FIKA	3	1	—	—	—	—	—	2
— GARAY	—	—	—	—	—	—	—	—
— GATICA	1	—	—	—	—	—	—	1
— GAUTEGUIZ DE ARTEAGA	—	—	—	—	—	—	—	—
— GERNIKA-LUMO	36	22	1	1	2	2	—	5
— GETARIA	4	3	—	—	—	—	—	—
— GETXO	246	40	15	12	44	32	—	60
— GORDEXOLA	7	5	—	—	—	—	—	1
— GORLIZ	3	1	—	—	—	—	—	1
— GUENES	13	7	—	—	1	3	—	2
— GUIZABURUAGA	4	3	—	—	—	—	—	1
— HERNANI	76	25	6	9	11	5	—	9
— HERNIALDE	1	—	—	—	—	—	—	1
— HONDARRIBIA	30	11	1	1	3	1	—	10
— IBARRA	7	5	—	—	—	—	—	2
— IBARRANGUELOA	—	—	—	—	—	—	—	—
— IDIAZABAL	4	3	—	—	—	—	—	—
— IGORRE	13	3	—	1	2	2	—	5
— IKAZTEGIETA	2	2	—	—	—	—	—	—
— IRUN	223	100	13	8	39	4	—	39
— IRUÑA DE OCA	4	3	—	—	—	—	—	—
— IRURA	14	4	—	—	2	1	—	3
— IRURAZ-GAUNA	—	—	—	—	—	—	—	—
— ISPASTER	—	—	—	—	—	—	—	—
— ITSASONDO	1	—	—	—	—	—	—	—
— IURRETA	18	5	—	—	6	1	—	6
— IZURZA	2	1	—	—	—	—	—	—
— KORTEZUBI	1	—	—	—	—	—	—	—
LABASTIDA	3	3	—	—	—	—	—	—
LAGRAN	3	3	—	—	—	—	—	—
LAGUARDIA	7	7	—	—	—	—	—	—

HANDIZKAKO MERKATAL ESTABLEZIMENDUEN KOP.,
LURRALDEKA SAILKATUTA, IHARDUERA-SEKTOREEN
ARABERA

N.º DE ESTABLECIMIENTOS COMERCIALES MAYORIS-
TAS CLASIFICADOS POR AMBITOS TERRITORIALES, SE-
GUN SECTOR DE ACTIVIDAD

	GUZTIRA TOTAL	(1)	(2)	(3)	(4)	(5)	(6)
A. B. G.							
LANCIEGO	2	2					
LANESTOSA	6	5				1	
LANTARON	3	3					
LAPUEBLA DE LABARCA	3						
LARRABETZU		1			1		2
LARRAUL							
LASARTE-ORIA	74	32	1	1	8	4	18
LAUKIZ	2	2					
LAZKAO	10	3		1		3	2
LEABURU-GAZTELU							
LEGAZPI	7	3					4
LEGORRETA							
LEGUTIANO	11	2			3	5	1
LEINTZ-GATZAGA							
LEIOA	60	23	3	3	7	6	13
LEKEITIO	12	6	1				5
LEMOA	6	1			2	3	
LEMOIZ	1	1					
LEZA							
LEZAMA	7	2			1	1	3
LEZO	35	13	1	1	2	1	13
LIZARTZA							
LOIU	17	7		1	2	3	4
LLODIO	24	7		1	3		13
MALLABIA	13	9				2	1
MAÑARIA							
MARKINA-XEMEIN	14	5	1		1	2	5
MARURI	2	1				1	
MENDARO	5				1	1	1
MENDATA							
MENDEXA	2	1					1
MEÑAKA							
MOREDA DE ALAVA							
MORGA	2	2					
MUNDAKA							
MUNGIA	33	9	2	5	2	5	7
MUNITIBAR-ARBATZEGI GERRIKAITZ	1						1
MURUETA							
MUSKIZ	12	6			1	1	4
MUTILOA							
MUTRIKU	5	4				1	1
MUXIKA	5	3				1	1
NABARNIZ							
NAVARIDAS							
DIARTZUN	83	37	4	9	12	5	9
OKONDO	2	2					
OLABERRIA	5	2			2		
ONDARROA	69	62			5		4
ONATI	18	5	1	2			5
ORDIZIA	19	14					3
ORDUÑA	6	5					
ORENDAIN							
OREXA							
ORIO	5	4				1	
ORMAIZTEGI	4	2					2
OROZKO	6	4					1
ORTUELLA	11	3	1	2	2	2	1
OTXANDIO	4	4					
OYON-OION	15	12			2	1	
PASAIA	133	88		4	9	9	18
PEÑACERRADA							
PLENTZIA	9	6	1		1		
PORTUGALETE	91	34	3	8	8	2	25
RENTERIA	65	26	3	7			12
RIBERA ALTA							
RIBERA BAJA	2	1				1	
SALINAS DE AÑANA							
SALVATIERRA	11	7	1				3
SAMANIEGO							

HANDIZKAKO MERKATAL ESTABLEZIMENDUEN KOP.,
LURRALDEKA SAILKATUTA, IARDUERA-SEKTOREEN
ARABERAN.º DE ESTABLECIMIENTOS COMERCIALES MAYORIS-
TAS CLASIFICADOS POR AMBITOS TERRITORIALES, SE-
GUN SECTOR DE ACTIVIDAD

	GUZTIRA TOTAL	(1)	(2)	(3)	(4)	(5)	(6)	(7)
A. B. G.								
SAN MILLAN	2	1	—	—	1	—	—	—
— SANTURTZI	52	22	3	3	5	6	8	—
— SEGURA	1	1	—	—	—	—	—	—
— SESTAO	30	15	6	2	2	—	3	—
— SONDIKA	43	12	1	1	4	6	13	—
— SOPELANA	13	5	1	—	—	1	5	—
— SOPENA	4	3	—	—	—	—	—	—
— SORALUZE-PLACENCIA DE LAS ARMAS	7	1	1	—	2	—	2	—
— SUKARRIETA	1	—	—	—	1	—	—	—
— TOLOSA	52	16	2	2	7	3	13	—
— TRUCIOS	2	2	—	—	—	—	—	—
— UBIDEA	—	—	—	—	—	—	—	—
— UGAO-MIRABALLES	9	4	—	—	2	1	2	—
URCABUSTAIZ	2	1	—	—	—	—	—	—
— URDULIZ	4	2	—	—	—	—	2	—
— URNIETA	22	13	1	—	1	2	4	—
— URRETXU	13	8	1	—	2	—	2	—
— USURBIL	28	15	1	1	4	—	6	—
VALDEGOVIA	2	2	—	—	—	—	—	—
VALLE DE ARANA	2	2	—	—	—	—	—	—
— VALLE DE TRAPAGA-TRAPAGARAN	68	27	1	4	10	8	14	—
— VILLABONA	10	6	1	—	1	—	—	—
VILLABUENA DE ALAVA	4	4	—	—	—	—	—	—
VITORIA-GASTEIZ	726	267	17	42	123	56	163	—
YECORA	1	1	—	—	—	—	—	—
— ZALDIBAR	8	5	—	—	1	1	—	—
— ZALDIBIA	—	—	—	—	—	—	—	—
ZALDUONDO	2	2	—	—	—	—	—	—
ZALLA	10	4	—	1	—	—	5	—
ZAMBRANA	2	1	—	—	—	—	1	—
— ZAMUDIO	20	6	—	—	2	4	7	—
— ZARATAMO	17	7	1	2	—	1	3	—
— ZARAUTZ	54	14	3	—	18	3	13	—
— ZEBERIO	1	—	1	—	—	—	—	—
— ZEGAMA	2	2	—	—	—	—	—	—
— ZERAIN	—	—	—	—	—	—	—	—
— ZESTOA	6	4	—	—	—	1	1	—
— ZIZURKIL	15	4	—	—	1	2	7	—
— ZUMAIA	15	7	—	3	2	—	3	—
— ZUMARRAGA	17	7	—	—	5	—	5	—
ZUYA	3	3	—	—	—	—	—	—
100.000 BIZT. GORAKO UDALERRIAK								
MUNICIPIOS DE MAS DE 100.000 HAB.:	3.622	923	177	218	625	260	893	5
— BILBAO	1.955	393	100	123	339	153	526	3
VITORIA-GASTEIZ	726	267	17	42	123	56	163	—
— DONOSTIA-SAN SEBASTIAN	819	217	58	45	146	41	177	1
— BARAKALDO	122	46	2	8	17	10	27	—
40.001 ETA 100.000 BIZT. ARTEKO UDALERRIAK								
MUNICIPIOS ENTRE 40.001 Y 100.000 HAB.:	933	412	42	48	117	52	163	—
— GETXO	246	40	15	12	44	32	60	—
— PORTUGALETE	91	34	3	8	8	2	25	—
— IRUN	223	100	13	8	39	4	39	—
— SANTURTZI	52	22	3	3	5	6	8	—
— BASAURI	256	190	5	10	13	8	19	—
— RENTERIA	65	26	3	7	6	—	12	—
10.001 ETA 40.000 BIZT. ARTEKO UDALERRIAK								
MUNICIPIOS ENTRE 10.001 Y 40.000 HAB.:	1.526	615	48	62	216	127	337	1
5.001 ETA 10.000 BIZT. ARTEKO UDALERRIAK								
MUNICIPIOS ENTRE 5.001 Y 10.000 HAB.:	441	204	17	22	50	26	93	—
5.000 BIZT. BEHERAKO UDALERRIAK								
MUNICIPIOS DE MENOS DE 5.000 HAB.:	794	376	10	29	74	83	168	—

Iturria: EUSTAT, Iharduera Ekonomikoen Gidazerrrenda.
Fuente: EUSTAT, Directorio de Actividades Económicas.

2.7 SECTOR SERVICIOS

Turismo

Es un sector con una escasa tradición en el conjunto del País Vasco. Las actividades turísticas han tenido un grado de desarrollo bastante limitado. Salvo en zonas concretas, no ha tenido una captación relevante de visitantes exteriores, ni se ha configurado una red de núcleos de atracción dotados de las infraestructuras de acogida y actividades de ocio precisas.

Aunque el sector de hostelería y restaurantes sería solo una parte de los servicios turísticos, puede tomarse como indicador de su dimensión: su volumen de empleo se cifra en torno a las 23.500 personas (3,4% del empleo total) y el valor añadido en 84.000 millones de pesetas (3,1% del PIB vasco), en datos de 1989. En relación al conjunto estatal, esas cifras implican una cuota del 3,2%, netamente inferior a la media de la economía vasca.

En el País Vasco no existe una "conciencia turística". Socialmente ello se traduce en una escasa valoración del fenómeno turístico y de los beneficios que del mismo pueden derivarse, mientras que institucionalmente lo que se ha venido produciendo es una clara desatención hacia el sector y falta de impulso del mismo.

La falta de imagen turística, combinada con una mala imagen por causas exógenas a la actividad en sí, ha acabado por situarle en buena medida fuera de los circuitos y canales de distribución de la oferta, nacional e internacionalmente. En particular a este último respecto, hay que destacar el escaso conocimiento que en el extranjero se tiene del País Vasco como destino turístico.

2.7 SECTOR SERVICIOS

Turismo

La actividad turística vasca aparece poco estructurada. Al limitado desarrollo del sector, le sigue una insuficiente organización de los recursos existentes que no lleguen a integrar una oferta integral: predominan los servicios aislados y descoordinados. Como consecuencia, se registra la práctica inexistencia de una oferta de paquetes turísticos que atraigan al viajero mediante una combinación de servicios y prestaciones adaptada a sus necesidades y preferencias. En relación con lo anterior, cabe apuntar una reducida introducción de nuevas tecnologías de la información aplicadas a la gestión y organización de actividades turísticas.

En los últimos años, el incremento de los precios turísticos ha sido superior al IPC medio, lo que representa una pérdida de competitividad respecto al resto de los sectores. En relación al turismo extranjero, también la evolución del índice efectivo de precios interior/exterior ha sufrido un deterioro. Cuando el país era barato para el turismo, se podía permitir el lujo de no ofrecer un producto de gran calidad. Pero actualmente, se corre el riesgo de convertirse en un País de "altos precios, para el turismo barato y de baja calidad, para el turismo caro".

Con la excepción del turismo de negocios que puntualmente puede generarse en torno a la Feria de Bilbao, el turismo receptivo del País Vasco presenta una marcada estacionalidad en los meses estivales y una concentración en las localidades costeras, principalmente en la costa guipuzcoana. Por contra, otras modalidades turísticas, como el turismo de interior, de ambiente rural, ecológico o cultural tienen una baja implantación.

2.7 SECTOR SERVICIOS

Turismo

No existe una adecuada formación de los recursos humanos, lo que puede aplicarse tanto a los gestores y administradores, como a los prestadores de servicios (trabajadores de la hostelería, agencias, etc.). Con respecto a los primeros, la enseñanza en las Escuelas de Turismo cubre deficientemente la formación de la figura del gestor de empresas turísticas, siendo preciso mayores grados de especialización. Con respecto a los segundos, por regla general, la falta de profesionalización y formación específica es manifiesta, tanto respecto al servicio en cuestión en sí, como respecto a su entorno (idiomas, cultura, etc.), hechos influidos además por la eventualidad en las contrataciones. En algunas profesiones (guías, intérpretes, relaciones públicas...) hay carencias casi absolutas.

Uno de los puntos más graves del sector turismo en el País Vasco es el deterioro ambiental. Las corrientes turísticas del tipo de nuestros segmentos potenciales son enormemente sensibles a la falta de cuidados del medio ambiente y al entorno ecológico. Puntos negros especialmente, Gran Bilbao, cuencas de ríos industriales, costas contaminadas, recogida de basuras mal organizada, falta de limpieza en ciudades, vertederos incontrolados, barrios abandonados, etc.

No existe un conocimiento suficiente de la realidad del sector. La información estadística sobre la oferta y la demanda turísticas presenta notables deficiencias, tanto en lo relativo a su grado de fiabilidad, como en cuanto a su grado de cobertura y al reflejo real de la actividad turística. Mientras que las actividades de hotelería y restauración están relativamente bien cubiertas (aunque con problemas de fiabilidad y con el inconveniente de que el sector de restauración solo es parcialmente turístico), las estadísticas

2.7 SECTOR SERVICIOS

Turismo

del turismo vasco no reflejan adecuadamente su incidencia en otros sectores de servicios personales y de ocio, o sobre el propio sector comercio, ni recogen con precisión la importancia del turismo de interior.

El número de plazas de alojamiento hotelero (incluyendo fondas y casas de huéspedes) era en 1993 de 20.689 (un 2% del total estatal), de la que un 60% corresponden a hoteles y hostales y se concentran en las capitales. En la última década, la capacidad se ha mantenido bastante estable, aunque ha habido un significativo proceso de renovación en la oferta (cierres y aperturas). Aunque en cifras globales la mitad de la oferta se localiza en Vizcaya; para hoteles y hostales la relación se invierte en favor de Guipúzcoa. También se centra en Guipúzcoa, por otra parte, el reciente desarrollo de una red de 88 establecimientos de agroturismo, con 699 plazas.

La oferta no regulada de alojamientos se cifraba en 1989 en 36.000 viviendas, mayoritariamente ubicadas en el litoral. Esta oferta supone un problema, tanto por estar fuera de todo control y clasificación de la administración (calidad, seguridad, sanidad, precio, etc.) y hacer una oferta desleal a la oferta regulada, como por no poder ser incorporada a la oferta oficial, ni presentada como recurso turístico.

La gastronomía es uno de los activos turísticos del País Vasco. El número de restaurantes era en 1989 de 2720, con un total de 125.000 plazas. El crecimiento de la oferta a lo largo de los años ochenta ha sido importante: en relación a 1981, la cifra de establecimientos ha aumentado en 650 y la capacidad global en un 28%. Por otro lado, la cuota del sector de restaurantes en el total estatal se sitúa en torno al 5%, superior por tanto a la de la hostelería.

EUE 1994 A.E.V.		1993-94		EUSKAL AE C.A. DE EUSKADI		ARABA ALAVA		BIZKAIA		GIPUZKOA	
BATEZBESTEKO EGONALDIA ETA HOTELEN BETETZE-MAILA		Batezbesteko egonaldia	Betetze-maila	Batezbesteko egonaldia	Betetze-maila	Batezbesteko egonaldia	Betetze-maila	Batezbesteko egonaldia	Betetze-maila	Batezbesteko egonaldia	Betetze-maila
ESTANCIA MEDIA Y GRADO DE OCUPACION DE LOS HOTELES		Estancia media	Grado de ocupacion	Estancia media	Grado de ocupacion	Estancia media	Grado de ocupacion	Estancia media	Grado de ocupacion	Estancia media	Grado de ocupacion
URTEA/AÑO											
1992		1,79	34,84	1,58	41,30	1,85	31,30	1,84	36,6		
1993		1,83	34,26	1,62	41,89	1,83	29,83	1,96	35,2		
1994		1,89	36,13	1,68	38,14	1,89	31,65	1,96	39,0		
1993											
urtarrila/enero		1,70	21,34	1,74	27,51	1,84	19,51	1,57	20,7		
otsaila/febrero		1,64	26,64	1,55	41,72	1,72	25,71	1,63	22,2		
martxo/marzo		1,79	35,24	1,56	35,97	1,97	42,35	1,69	28,0		
apirila/abril		1,87	35,88	1,51	45,26	1,99	31,34	2,03	36,3		
maiatza/mayo		1,64	30,12	1,40	40,87	1,91	29,42	1,57	26,3		
ekaina/junio		1,75	33,03	1,47	39,89	1,83	29,80	1,87	33,1		
uztaila/julio		2,00	43,25	2,08	62,79	1,93	26,96	2,00	50,0		
abuztua/agosto		2,25	54,08	1,82	53,54	1,90	30,23	2,58	73,1		
iraila/setiembre		1,82	38,77	1,57	52,48	1,75	30,15	2,01	40,4		
urria/octubre		1,64	34,88	1,36	35,91	1,67	39,03	1,78	31,1		
azaroa/noviembre		1,91	29,63	1,62	30,84	1,68	27,36	2,27	30,9		
abendua/diciembre		1,77	26,44	1,76	32,86	1,73	27,11	1,82	23,5		
1994											
urtarrila/enero		1,68	21,11	1,56	26,50	1,82	22,44	1,63	17,9		
otsaila/febrero		1,67	26,73	1,51	28,83	1,80	32,20	1,61	21,3		
martxo/marzo		1,61	29,36	1,72	27,44	1,63	31,08	1,56	28,6		
apirila/abril		1,78	32,17	1,66	41,89	1,86	31,61	1,78	29,7		
maiatza/mayo		1,91	33,98	1,78	35,10	1,93	30,74	1,94	36,3		
ekaina/junio		1,87	34,51	1,65	33,94	1,74	27,15	2,02	40,6		
uztaila/julio		1,86	44,08	1,60	43,31	1,76	28,24	1,99	56,8		
abuztua/agosto		2,20	55,25	1,67	53,58	1,96	31,78	2,50	75,0		
iraila/setiembre		2,07	48,33	1,71	50,95	2,13	41,43	2,17	53,0		
urria/octubre		1,96	40,63	1,72	44,31	1,97	37,98	2,05	41,1		
azaroa/noviembre		1,81	35,29	1,77	41,38	2,02	39,62	1,63	29,4		
abendua/diciembre		1,90	27,87	1,93	30,57	2,00	24,66	1,83	29,0		

Iturria: EUSTAT. Establezimendu Turistiko Hartzaldeen Inkesta.
Fuente: EUSTAT. Encuesta de Establecimientos Turísticos Receptores.

2.7 SECTOR SERVICIOS

Turismo

Los datos de la última década reflejan una expansión cercana al 50% en el volumen de viajeros, hasta situarse en 876.000 personas en 1989, que realizaron 1,6 millones de pernoctaciones en establecimientos hoteleros. A pesar de ese crecimiento, esas cifras apenas representan, respectivamente, un 2,6% y un 1,2% del total estatal. Guipúzcoa capta la mitad de esa afluencia, que se nutre fundamentalmente de viajeros españoles (75%). El turismo extranjero es minoritario, de procedencia europea en su mayoría.

En el plano institucional, se señala una insuficiente coordinación en los planes de promoción sectorial de los distintos agentes intervinientes, lo que redundaría en una menor efectividad de las acciones puestas en práctica. No obstante, esta descoordinación en la promoción, responde, en buena medida, a la falta de definición de un marco de actuación en materia turística, que perfile los objetivos globales a perseguir y las funciones a desempeñar por los agentes en su consecución.

A pesar de la larga lista de problemas expuesta, pueden identificarse una serie de activos que, en gran medida, están a la espera de ser estructurados coherentemente y "puestos en el mercado", de manera adaptada a los distintos segmentos de turistas: una cultura autóctona de gran riqueza y poco conocida; una amplia oferta de acontecimientos turístico-culturales (festivales de cine, teatro, música, etc.); un abundante y rico patrimonio histórico y artístico; un patrimonio natural y paisajístico, con zonas de gran valor sin deteriorar; una gastronomía de gran calidad y mejor imagen; unas dotaciones de equipamientos deportivos en constante mejora; etc.

EUE 1994 A.E.V. PER ¹⁰⁰ 90-94					
BIDAIRIEN GAUALDIAK PERNOCTACIONES DE LOS VIAJEROS	EUSKAL AE C.A. DE EUSKADI	ARABA ALAVA	BIZKAIA	GIPUZKOA	ESTATUA ESTADO
1990	1.549,2	314,6	603,4	631,3	119.879,7
1991	1.456,5	290,7	529,4	636,4	134.498,6
1992	1.486,7	271,3	562,4	653,0	131 703,6
1993	1.531,7	320,1	519,5	692,1	137 750,7
1994	1.770,1	300,2	586,0	884,0	

Iturria: Fuente: EUSTAT. Establezimendu Turistiko Hartzaleen Inkesta.
EUSTAT. Encuesta de Establecimientos Turísticos Receptores.

2.7 SECTOR SERVICIOS

Turismo

En el año 1993 comienza una reactivación del sector turístico en el País Vasco, en parte motivado por la favorable posición de la peseta tras las sucesivas devaluaciones, y en parte por la situación de los países de destino turístico.

El número de establecimientos aumenta de 1993 a 1994, especialmente en la provincia de Guipuzcoa, así como el número de entradas de viajeros.

El número de entradas de viajeros se incrementó en un 12,5% en 1994 respecto al año anterior, alcanzando un total de 938 mil, de los cuales 707 mil, un 75,4%, fueron procedentes del resto del Estado, y 230 mil procedentes del extranjero.

El incremento mayor se ha dado en el número de entradas de extranjeros que ha pasado de un 22,0% en 1993, a un 24,6% en 1994. Guipúzcoa es el destino preferido por los visitantes extranjeros con el 51,7% del total.

Los visitantes del resto del Estado, aunque han aumentado su número lo han hecho solo en Guipúzcoa, mientras que en las otras dos provincias el número de visitantes se ha reducido respecto a 1993.

A nivel de todo el País Vasco el número de pernoctaciones causadas ha aumentado en 1994 respecto al año anterior, tanto en los viajeros nacionales como extranjeros, no obstante Alava ha visto descender su afluencia turística en número de viajeros y en pernoctaciones

EUE 1994 A.E.V.

1993-94

JATORRIKAKO BIDAIARIEN SARREREN KOPURUA LURRALDE HISTORIKOAREN ARABERA
 NUMERO DE ENTRADAS DE VIAJEROS POR PROCEDENCIA, SEGUN TERRITORIO HISTORICO

	EUSKAL AE C.A. DE EUSKADI			ARABA ALAVA		BIZKAIA		GIPUZKOA	
	1993	1994	%94	1993	1994	1993	1994	1993	1994
GUZTIRA/TOTALES	834.872	938.007	100	197.960	178.214	284.159	309.785	352.753	450.000
Estatua guztira/Total Estado	650.474	707.531	75,4	150.913	135.003	231.698	241.997	267.863	330.530
Andalucía	27.873	30.083	3,2	5.876	5.718	13.056	12.861	8.941	11.500
Aragón	19.176	25.227	2,7	3.934	4.543	4.610	7.064	10.632	13.620
Asturias	17.401	18.664	2,0	3.959	3.402	5.975	7.316	7.467	7.940
Baleares	3.239	4.429	0,5	556	801	1.625	1.830	1.058	1.790
Canarias	4.309	6.094	0,6	765	1.396	1.526	2.351	2.018	2.340
Cantabria	15.202	18.188	1,9	4.240	3.566	5.893	7.288	5.069	7.330
Castilla-León	37.585	43.548	4,6	8.089	8.094	16.091	17.001	13.405	16.450
Cataluña	118.863	142.008	15,1	27.428	23.875	37.472	45.033	53.963	73.100
Comunidad Valenciana	22.993	34.463	3,7	3.615	5.630	9.687	15.608	9.711	13.220
Galicia	20.844	23.624	2,5	5.475	4.569	8.573	9.345	6.796	9.710
Madrid	176.229	159.461	17,0	31.048	27.052	72.694	51.997	72.487	80.410
Nafarroa/Navarra	18.780	24.752	2,6	4.183	3.105	5.919	7.066	8.678	14.580
Euskal AE/Pais Vasco	124.045	128.071	13,7	46.775	35.562	33.195	39.812	44.075	52.660
La Rioja	9.102	14.708	1,6	1.587	1.755	3.321	4.955	4.194	7.990
Beste elkarteak. Otras CC.AA.	34.830	34.211	3,6	3.383	5.935	12.081	12.470	19.369	15.800
Atzerria guztira/Total extranjero	184.398	230.476	24,6	47.047	43.211	52.461	67.788	84.890	119.470
Alemania/Alemania	22.753	29.426	3,1	6.194	5.846	6.501	8.974	10.058	14.600
Austria-Sultza/Austria-Suiza	4.281	4.127	0,4	736	738	1.451	1.470	2.094	1.910
Benelux/Benelux	10.795	13.232	1,4	3.066	3.377	2.791	4.230	4.938	5.620
Frantzia/Francia	34.186	44.983	4,8	10.043	8.505	8.470	11.550	15.673	24.960
Britania Handia/Gran Bretaña	30.495	40.826	4,4	11.563	8.364	8.998	13.183	9.934	19.270
Italia/Italia	17.589	19.229	2,0	1.650	1.532	5.968	6.426	9.971	11.270
Portugal/Portugal	18.075	18.000	1,9	8.125	7.245	3.143	3.212	6.807	7.540
Europako gainerakoak/Resto Europa	9.764	14.668	1,6	1.146	1.581	4.358	5.151	4.260	7.990
EEBB-Kanada/USA-Canadá	11.469	18.059	1,9	1.752	3.136	2.607	3.860	7.110	11.060
Iberoamerika/Iberoamérica	11.650	14.519	1,5	795	1.305	2.407	4.374	8.448	8.840
Japonia/Japón	2.686	3.380	0,4	169	404	1.359	1.453	1.158	1.510
Beste herriak/Otros países	10.655	10.027	1,1	1.808	1.178	4.408	3.905	4.439	4.910

Iturria/Fuente: Eustat. Establezimendu Turistikoko Hartzailleen Inkesta/Encuesta de Establecimientos Turísticos Receptores.

EUE 1994 A.E.V. 1993-94

JATORRIKAKO GAUALDIAK LURRALDE HISTORIKOAREN ARABERA
PERNOCTACIONES POR PROCEDENCIA, SEGUN TERRITORIO HISTORICO

	EUSKAL AE C.A. DE EUSKADI			ARABA ALAVA		BIZKAIA		GIPUZKOA	
	1993	1994	%94	1993	1994	1993	1994	1993	1994
GUZTIRA/TOTALES	1.531.707	1.770.101	100	320.102	300.152	519.530	585.963	692.075	883.9
Estatua guztira/Total Estado	1.210.540	1.346.288	76,1	249.494	227.604	413.214	450.399	547.832	668.2
Andalucia	54.332	60.806	3,4	9.760	11.342	27.626	28.413	16.946	23.0
Aragón	39.156	48.035	2,7	6.583	7.004	10.666	14.260	21.907	26.7
Asturias	29.870	32.902	1,9	6.387	5.168	11.134	13.272	12.349	14.4
Baleares	5.696	8.371	0,5	1.035	1.530	2.674	2.816	1.987	4.0
Canarias	7.749	12.255	0,7	1.511	2.592	2.473	3.562	3.765	6.1
Cantabria	26.401	31.011	1,8	7.409	5.603	10.598	13.887	8.394	11.5
Castilla-León	71.301	79.522	4,5	15.933	13.543	28.423	33.000	26.945	32.9
Cataluña	232.643	281.827	15,9	46.855	44.482	75.279	88.781	110.509	148.5
Comunidad Valenciana	41.983	65.579	3,7	5.890	9.861	18.813	28.790	17.280	26.9
Galicia	37.519	42.895	2,4	9.656	6.815	16.501	19.215	11.362	16.8
Madrid	325.475	327.540	18,5	52.546	50.119	120.307	98.526	152.622	178.8
Nafarroa/Navarra	41.300	45.786	2,6	7.497	6.373	10.847	12.677	22.956	26.7
Euskal AE/Pais Vasco	217.924	225.288	12,7	67.098	50.525	52.658	64.520	98.168	110.2
La Rioja	16.237	24.648	1,4	2.559	2.788	6.322	9.449	7.356	12.4
Beste elkarteak/Otras CC.AA.	62.954	59.823	3,4	8.775	9.859	18.893	21.231	35.286	28.7
Azterria guztira/Total extranjero	321.167	423.813	23,9	70.608	72.548	106.316	135.564	144.243	215.7
Alemania/Alemania	38.954	54.143	3,1	8.856	11.512	13.944	19.231	16.154	23.4
Austria-Sultza/Austria-Suiza	8.364	7.217	0,4	1.260	1.169	3.069	3.180	4.035	2.8
Benelux/Benelux	16.620	21.277	1,2	4.260	4.588	5.369	6.973	6.991	9.7
Frantzia/Francia	50.323	65.078	3,7	10.952	11.659	13.425	18.728	25.946	34.6
Britania Handia/Gran Bretaña	54.000	83.598	4,7	18.277	11.754	17.222	22.058	18.501	49.7
Italia/Italia	34.475	37.118	2,1	3.331	3.110	11.504	12.937	19.640	21.0
Portugal/Portugal	24.147	25.157	1,4	7.621	8.199	5.957	6.181	10.589	10.7
Europako gainerakoak/Resto Europa	18.456	30.976	1,7	1.937	2.954	10.268	14.335	6.251	13.6
EEBB-Kanada/USA-Canadá	22.016	33.207	1,9	2.238	3.957	6.992	7.633	12.786	21.6
Iberoamerika/Iberoamérica	30.083	38.282	2,2	6.584	10.343	7.015	12.633	14.484	15.3
Japonia/Japón	5.378	6.203	0,4	469	617	2.318	2.778	2.591	2.8
Beste herriak/Otros países	18.351	21.557	1,2	2.823	2.686	9.233	8.897	6.295	9.9

Iturria/Fuente: EUSTAT. Establezimendu Turistiko Hartzalleen Inkesta/Encuesta de Establecimientos Turísticos Receptores.

EUE 1994 A.E.V.

1993-94

TURISMOKO ESTABEZIMENDUAK, PLAZAK ETA
LOGELAK KATEGORIEN ARABERAESTABLECIMIENTOS TURÍSTICOS, PLAZAS Y HA-
BITACIONES POR CATEGORÍAS

	EUSKAL AE C.A. DE EUSKADI		ARABA ALAVA		BIZKAIA		GIPUZKOA	
	1993	1994	1993	1994	1993	1994	1993	1994
GUZTIRA/TOTAL								
Establezimenduak/Establecimientos	209	221	39	38	76	79	94	1
Plazak/Plazas	12.600	12.632	2.096	1.930	4.751	4.823	5.753	5.8
Logelak/Habitaciones	6.999	6.995	1.153	1.093	2.684	2.690	3.162	3.2
1. TALDEA ≥ 3 IZARREKOAK GRUPO 1.º ≥ 3 ESTRELLAS								
Establezimenduak/Establecimientos	47	49	6	6	15	15	26	
Plazak/Plazas	7.922	8.423	1.254	1.173	2.981	3.379	3.687	3.8
Logelak/Habitaciones	4.332	4.628	656	656	1.681	1.886	1.995	2.0
2. TALDEA ≤ 3 IZARREKOAK GRUPO 2.º ≤ 3 ESTRELLAS								
Establezimenduak/Establecimientos	162	172	33	32	61	64	68	
Plazak/Plazas	4.678	4.209	842	757	1.770	1.444	2.066	2.0
Logelak/Habitaciones	2.667	2.367	497	437	1.003	804	1.167	1.1

Iturria/Fuente: EUSTAT, Establezimendu Turistikoko Hartzaileren Inkesta/Encuesta de Establecimientos Turísticos Receptores.

EUE 1994 A.E.V.

1992

TURISMOKO KANPAMENDUAK ETA PLAZEN
KOP., KATEGORIEN ARABERA SAILKATUTA
CAMPAMENTOS DE TURISMO Y N.º DE PLA-
ZAS CLASIFICADAS POR CATEGORIA

	EUSKAL AE C.A. DE EUSKADI		ARABA ALAVA		BIZKAIA		GIPUZKOA		ESTATUA ESTADO		EAE C.A.E.	E/E.	△
	Kop./N.º	%	Kop./N.º	%	Kop./N.º	%	Kop./N.º	%	Kop./N.º	%			
GUZTIRA/TOTAL													
Establezimenduak/Establecimientos	22	100	2	100	7	100	13	100	984	100	2,2		
Plazak/Plazas	10.036	100	770	100	3.192	100	6.074	100	560.621	100	1,7		-9
LUXUZKOAK													
LUJO													
Establezimenduak/Establecimientos	-	-	-	-	-	-	-	-	1	0,1	-		
Plazak/Plazas	-	-	-	-	-	-	-	-	2.928	0,5	-		
LEHEN MAILAKOAK													
PRIMERA													
Establezimenduak/Establecimientos	3	13,6	1	50,0	-	-	2	15,4	201	20,4	1,5		
Plazak/Plazas	2.606	26,0	250	32,5	-	-	2.356	38,8	214.412	36,9	1,2		-23
BIGARREN MAILAKOAK													
SEGUNDA													
Establezimenduak/Establecimientos	7	31,8	-	-	2	28,6	5	38,5	580	58,9	1,2		-12
Plazak/Plazas	3.450	34,4	-	-	1.232	38,6	2.218	36,5	302.980	52,2	1,1		-14
HIRUGARREN MAILAKOAK													
TERCERA													
Establezimenduak/Establecimientos	12	54,5	1	50,0	5	71,4	6	46,2	202	20,5	5,9		9
Plazak/Plazas	3.980	39,7	520	67,5	1.960	61,4	1.500	24,7	60.501	10,4	6,6		8

Iturria: Fuente: Secretaría General de Turismo. Anuario de Estadísticas de Turismo.

EUE 1994 A.E.V.

1992

BIDAI AGENTZIAK, ESTABLEZIMENDU-MO-
TEN ARABERA SAILKATUTA
AGENCIAS DE VIAJES CLASIFICADAS POR TI-
PO DE ESTABLECIMIENTO.

	EUSKAL AE C.A. DE EUSKADI		ARABA ALAVA		BIZKAIA		GIPUZKOA		ESTATUA ESTADO		EAE C.A.E.	E/E.	△
	Kop./N.º	%	Kop./N.º	%	Kop./N.º	%	Kop./N.º	%	Kop./N.º	%			
GUZTIRA/TOTAL													
Etxe nagusak/Casas centrales	73		10		39		24		2.300		3		12
Handizkarlek/Mayoristas	2		1		-		1		77		3		
Handizkari-txikizkariak Mayoristas-minoristas	7		-		4		3		207		3		-12
Txikizkariak/Minoristas	64		9		35		20		2.011		3		16
B taldea/Grupo B.	-		-		-		-		5		-		
Sukurtsalak/Sucursales	154		22		86		46		2.545		6		9
Handizkarlek/Mayoristas	7		1		6		-		67		10		
Handizkari-txikizkariak Mayoristas-minoristas	87		12		52		23		1.073		8		4
Txikizkariak/Minoristas	60		9		28		23		1.405		4		17
Barrundegi lagungarriak Dependencias auxiliares	4		-		4		-		33		12		

Iturria: Fuente: Secretaría General de Turismo. Anuario de Estadísticas de Turismo.

EUE 1994 A.E.V.

1992

ESTABLEZIMENUEN ETA PLAZEN KOP. JATE-
TXEETAN, KATEGORIEN ARABERA SAILKATUTA
N.º DE ESTABLECIMIENTOS Y DE PLAZAS EN RES-
TAURANTES, CLASIFICADOS POR CATEGORIAS

	EUSKAL AE C.A. DE EUSKADI		ARABA ALAVA		BIZKAIA		GIPUZKOA		ESTATUA ESTADO		EAE C.A.E.	E.E.	△
	Kop./N.º	%	Kop./N.º	%	Kop./N.º	%	Kop./N.º	%	Kop./N.º	%			
JATETXEAK RESTAURANTES													
Guztira/Total													
Establezimenduak/Establecimientos	2.718	100	379	100	1.293	100	1.046	100	53.099	100	5,1	1,0	
Plazak/Plazas	140.681	100	22.805	100	55.744	100	62.132	100	2.875.240	100	4,9	9,7	
5 sardeskakoak/5 tenedores													
Establezimenduak/Establecimientos	—	—	—	—	—	—	—	—	24	—	—	—	-100
Plazak/Plazas	—	—	—	—	—	—	—	—	1.306	—	—	—	-100
4 sardeskakoak/4 tenedores													
Establezimenduak/Establecimientos	8	0,3	—	—	4	0,3	4	0,4	359	0,7	2,2	—	-71,4
Plazak/Plazas	852	0,6	—	—	182	0,3	670	1,1	24.015	0,8	3,5	—	-81,7
3 sardeskakoak/3 tenedores													
Establezimenduak/Establecimientos	82	3,0	12	3,2	40	3,1	30	2,9	1.469	2,8	5,6	—	-41,8
Plazak/Plazas	5.874	4,2	1.035	4,5	2.325	4,2	2.514	4,0	107.734	3,7	5,5	—	-57,2
2 sardeskakoak/2 tenedores													
Establezimenduak/Establecimientos	1.616	59,5	268	70,7	787	60,9	561	53,6	24.016	45,2	6,7	—	6,9
Plazak/Plazas	99.062	70,4	18.316	80,3	40.439	72,5	40.307	64,9	1.556.813	54,1	6,4	—	15,3
Sardeskakoak 1ekoak/1 tenedor													
Establezimenduak/Establecimientos	1.012	37,2	99	26,1	462	35,7	451	43,1	27.231	51,3	3,7	—	0,2
Plazak/Plazas	34.893	24,8	3.454	15,1	12.798	23,0	18.641	30,0	1.185.372	41,2	2,9	—	47,0

Iturria/Fuente: Secretaria General de Turismo, Anuario de Estadísticas de Turismo.

EUE 1994 A.E.V.

IX-1994

NEKAZAL TURISMOKO PLAZA ETA ESTABLEZI-
MENDU KOPURUA
PLAZAS Y ESTABLECIMIENTOS DE AGROTURISMO

	EUSKAL AE C.A. DE EUSKADI	ARABA ALAVA	BIZKAIA	GIPUZKOA
Establezimenduak Establecimientos	146	28	41	77
Plazak Plazas	1.196	193	325	678

Iturria/Fuente: EAEko nekazal turismo egitaraurako koordinazio-bulegoa.
Oficina de coordinación del programa de agroturismo de la C.A. del País Vasco.

2.7 SECTOR SERVICIOS

Transportes

La trascendencia del transporte como sector estratégico dentro de cualquier economía es incuestionable por las características propias de la actividad y su repercusión en todas las demás actividades que se desarrollan. En la economía vasca, esa importancia queda de manifiesto al considerar su contribución al PIB (7,8% en 1991) o a la formación bruta de capital (7,5%).

De los diversos modos en los que se estructura el transporte, el que tiene mayor participación tanto a nivel nacional como en el País Vasco, es el transporte por carretera que en 1985 representó respectivamente, el 56,5 y el 59,0% del VAB del sector. Sólo el de mercancías alcanzó en el País Vasco el 40,7%. La participación del ferrocarril representó el 5,12%, el doble que a nivel estatal, sin duda debido a la densa red ferroviaria con que cuenta el País Vasco, servida por tres compañías ferroviarias: ET/FV, RENFE y FEVE.

La rentabilidad económica del sector de mercancías por carretera es baja. Las pequeñas empresas funcionan sin margen económico y casi siempre con pérdidas, si se tiene en cuenta la necesaria amortización de los vehículos utilizados, la inexistente remuneración de mercado para el propietario, etc. Los beneficios de la actividad del transporte de mercancías por carretera se logran en el terreno de la intermediación, que pone en contacto la oferta con la demanda, y que es la parte más tecnificada del transporte entendido como servicio. esta es la razón por la que las empresas grandes están derivando hacia esta parte de la gestión, la intermediación y la logística.

2.7 SECTOR SERVICIOS

Transportes

A finales de 1991, había un total de 10.303 empresas de transporte de mercancías en el País Vasco, de las cuales 4.823 se especializaban en gran tonelaje. El 70,3% de las empresas con vehículos pesados son autopatronos, es decir, solo disponen de un vehículo. Las empresas de vehículos ligeros son un total de 5.480, de las cuales el 895 son autopatronos. Es importante hacer constar el progresivo descenso porcentual que se ha producido en el número de empresas dedicadas al transporte de bajo tonelaje, en contraposición con el incremento del transporte pesado.

Las empresas con mas de 20 vehículos, las auténticas líderes del sector en cuanto a dimensión, suponen el 0,38% del total de empresas y el 11% de los vehículos existentes, incrementando notablemente su participación respecto a los índices que tenían en el '88. Consecuencia de lo anterior, se tiende a una bipolarización, en la que conviven las grandes empresas de transporte, que cada vez transportan menos con su propia flota y el gran aumento de autopatronos que malviven en condiciones infraeconómicas.

Cabe destacar los siguientes problemas, la mayoría relacionados con la atomización del sector: deficiente formación general y logística en particular, desconocimiento de los cambios que pueden producirse (liberalización, etc.); inadecuada organización administrativa, comercial y operacional; insuficiente capacidad comercial; exceso de oferta, que afecta fundamentalmente a los transportes de bajo recorrido y a las empresas pequeñas de transporte nacional; dependencia de clientes únicos que imponen condiciones leoninas; bajas excesivas de tarifas, en especial en transporte internacional (competencia de cargas de retorno); falta de instalaciones mínimas, existencia de intermediarios ilegales (transitarios y agentes de aduanas ofreciendo cargas

2.7 SECTOR SERVICIOS

Transportes

de retorno a los transportistas extranjeros); compra-venta de las tarjetas de transporte con intereses lucrativos, etc.

Existen una serie de problemas que se derivan de la actuación de la Administración, que podrían resumirse en los siguientes puntos: elevados costes financieros; impuestos elevados en relación a los transportistas europeos; demoras en la devolución del IVA, mayor limitación en el PMA, respecto a otros países de la CEE ; se adolece de un plan de inspecciones en el sector (peso y dimensiones, mercancías peligrosas, etc.); lentitud en la tramitación de las tarjetas definitivas.

Dentro del total del transporte interno registrado (53 millones de Tm), el 50% corresponde a mercancías en transporte intraprovincial (no sale del País Vasco), mientras que el resto está en tránsito interprovincial. En cuanto al análisis del origen- destino de mercancías transportadas, destacan como principales mercados de los productos salidos del País Vasco, las Comunidades de Madrid (17,1%), Cataluña (13,3%), Castilla y León Este (10,5%), Navarra (8,7%). Como lugares de origen de las mercancías llegadas al País Vasco, destacan las Comunidades de Navarra (13,3%), Cataluña (11,7%), Castilla y León Este (10,7%), Cantabria (10%).

El total de mercancías transportadas por ferrocarril salidas y entradas en el País Vasco en 1990 fueron un total de 3,7 millones de Tm, a las cuales hay que añadir 0,8 de transporte interior al País Vasco. En cuanto a la participación de cada provincia vasca en el total de mercancías salidas y entradas en la Comunidad es del 7,2% para Alava, 48,8% para Guipúzcoa y del 44,0% para Vizcaya.

2.7 SECTOR SERVICIOS

Transportes

El crecimiento del tráfico total de viajeros es constante (un 24% entre 1985-88 a nivel estatal) y se concentra, con gran diferencia, en el modo de transporte por carretera (en 1988 un 90,32% sobre el total movimiento de viajeros). Incluso se nota una tendencia a aumentar su importancia sobre el total. El ferrocarril ocupa el segundo lugar, pero solo supone un 6,7% del total de tráfico de personas. Ciñéndose al País Vasco, podría resumirse la situación actual de forma sinóptica como: los servicios regulares por carretera desarrollan un papel esencial dentro de la red de transporte público; destaca la necesidad de intervención pública que reordene la red actual, corrigiendo los fuertes desequilibrios comarcales que existen en la actualidad; las cuentas de resultados de explotación, a nivel global, se encuentran prácticamente equilibradas.

La relación exportaciones-importaciones se ha venido deteriorando progresivamente a partir de 1988, en un momento de fuerte liberalización del transporte internacional. Este factor, unido a la debilidad de las estructuras comercializadoras de las empresas y sus mayores costes, origina una degradación generalizada de los precios del transporte internacional con origen en España, que adicionalmente produce una presión a la baja en los precios del transporte interno (con un desplazamiento hacia el mercado interno de los camiones que no pueden obtener cargas para el transporte internacional).

PT^{mo} 1989/1990EUSKAL AE
G.A. DE EUSKADIARABA
ALAVA

BIZKAIA

GIPUZKOA

ERREPIDEZKO MERKANTZIEKIN GARRAIO PUBLIKOAREN MAKROMAGNITUDEAK
MACROMAGNITUDES DEL TRANSPORTE PUBLICO DE MERCANCIAS POR CARRETERA

	EUSKAL AE G.A. DE EUSKADI			ARABA ALAVA			BIZKAIA			GIPUZKOA		
	1989	1990	Δ %	1989	1990	Δ %	1989	1990	Δ %	1989	1990	Δ %
1. Parque de vehículos <u>NU</u>	12.831	13.286	3,55	1.608	1.712	6,47	6.973	7.067	1,35	4.250	4.507	6,05
2. Personal ocupado <u>NU</u>	14.875	15.373	3,35	1.796	1.905	6,07	8.031	8.188	1,93	5.048	5.282	4,64
3. Horas trabajadas <u>NU^{mo}</u>	26.674	27.466	2,97	3.294	3.391	2,94	14.392	14.645	1,76	8.988	9.430	4,92
4. Producción Bruta a Salida de Fábrica (P.B.S.F.)	90.629.179	103.873.642	14,61	10.644.590	12.172.770	14,36	45.455.244	49.262.064	8,37	34.529.345	42.438.808	22,91
5. Consumo Intermedio	46.388.949	52.846.874	13,92	5.390.641	6.059.992	12,42	22.830.530	23.966.999	4,98	18.167.778	22.819.883	25,61
5.1. Compras	16.437.380	19.285.669	17,33	2.562.249	3.010.886	17,51	7.695.550	8.774.477	14,02	6.179.581	7.500.306	21,37
5.2. Trabajos, Suministros y Servicios Exteriores (T.S.S.E)	24.364.630	26.725.706	9,69	2.174.372	2.356.019	8,35	12.632.866	12.189.964	-3,51	9.557.392	12.179.723	27,44
5.3. Transporte por terceros	203.901	247.180	21,23	630	1.658	194,92	5.709	10.704	87,49	197.582	234.618	18,76
5.4. Otros gastos diversos	5.383.038	6.588.319	22,39	653.390	691.229	5,79	2.496.405	2.991.854	19,65	2.233.243	2.905.236	30,09
6. Valor Añadido Bruto a Salida de Fábrica (V.A.B.S.F.)	44.240.230	51.026.768	15,34	5.253.949	6.112.778	16,35	22.624.714	25.295.065	11,80	16.361.567	19.618.925	19,91
7. IVA repercutido	7.924.257	8.678.203	9,51	1.014.416	1.187.188	17,03	4.224.190	4.493.389	6,37	2.685.651	2.997.626	11,62
8. IVA soportado deducible operaciones corrientes	3.545.470	3.612.189	1,88	399.015	473.745	18,73	1.938.947	1.827.315	-5,76	1.207.508	1.311.129	8,58
9. Impuestos ligados a la actividad	525.149	604.559	15,12	65.039	76.120	17,04	286.788	299.785	4,53	173.322	228.654	31,92
10. Subvenciones de explotación	51.725	22.509	-56,48	5.165	927	-82,05	44.300	11.569	-73,68	2.260	10.013	343,05
11. Valor Añadido Bruto a Coste de Factores (V.A.B.C.F.)	43.766.806	50.444.718	15,26	5.194.075	6.037.585	16,24	22.382.226	25.006.849	11,73	16.190.505	19.400.284	19,83
12. Costes de personal	14.340.467	15.824.706	10,35	1.725.149	1.855.290	7,54	7.370.889	7.933.248	7,63	5.244.429	6.006.168	15,10
12.1. Sueldos y salarios brutos	9.321.156	10.150.651	8,90	1.127.296	1.173.985	4,14	4.749.840	5.006.658	5,41	3.444.020	3.970.008	15,27
12.2. Cotizaciones sociales	4.945.698	5.536.174	11,94	575.379	666.325	15,81	2.599.786	2.866.453	10,26	1.770.533	2.003.396	13,15
12.3. Otros gastos de personal	73.613	137.881	87,31	22.474	14.980	-33,35	21.263	60.137	182,62	29.876	62.764	110,08
13. Excedente Bruto de Explotación (E.B.E.)	29.426.339	34.620.012	17,65	3.468.926	4.182.295	20,56	15.011.337	17.073.601	13,74	10.946.076	13.364.116	22,09
14. Amortizaciones	6.033.284	7.812.913	29,50	891.984	1.090.749	22,28	3.058.668	3.707.356	21,21	2.082.632	3.014.808	44,76
15. Excedente Neto de Explotación (E.N.E.)	23.393.055	26.807.099	14,59	2.576.942	3.091.546	19,97	11.952.669	13.366.245	11,83	8.863.444	10.349.308	16,76
16. Gastos financieros	2.712.200	3.582.202	32,08	349.953	374.593	7,04	1.545.699	1.578.670	2,13	816.548	1.628.939	99,49
17. Inversión realizada	7.818.161	12.449.209	59,23	920.955	1.268.881	37,78	4.066.578	4.942.842	21,55	2.830.628	6.237.486	120,36
18. IVA soportado deducible operaciones capital	701.028	707.613	0,94	92.735	90.382	-2,54	310.989	283.703	-8,77	297.304	333.528	12,18

2.7 SECTOR SERVICIOS

Banca y finanzas

La política monetaria española, durante 1993, ha estado enmarcada en un contexto caracterizado, por el progresivo ajuste de los mercados financieros nacionales a la debilidad de la actividad económica y a la moderación de la inflación.

Esta evaluación ha estado afectada durante el primer semestre por tensiones cambiarias y especulativas en el Sistema Monetario Europeo, que dieron lugar a la tercera devaluación de la peseta y, más tarde, a la ampliación de las bandas de fluctuación del mecanismo de cambios, hasta el 15%, a finales de julio. Con las nuevas condiciones cambiarias, el debilitamiento del marco frente al dólar ha favorecido la apreciación de la mayor parte de las divisas del SME, en relación a la moneda alemana, mientras que la peseta se ha mostrado bastante estable.

Esta medida incumple uno de los requisitos del tratado de Maastricht para el acceso a la tercera fase de la Unión Europea, consistente en volver durante dos años a la banda estrecha (2,25%). No obstante, ha permitido la relajación de la política monetaria en la mayor parte de los países europeos, cesando las presiones especulativas contra sus monedas y facilitando, así, la reducción de los tipos de interés, en sintonía con la recesión económica y las contenidas tasas de inflación en la casi totalidad de las economías europeas.

El Banco de España ha instrumentalizado este proceso, de forma que, en el conjunto del año, el precio oficial del dinero ha descendido significativamente. El tipo de intervención de la subasta decenal se ha reducido 4,75 puntos, hasta situarse en el 9%, al finalizar el año 1993. Paralelamente, el descenso de los tipos de interés, tanto en el mercado interbancario de depósitos como en los de deuda pública, ha oscilado entre 5 y 6 puntos.

EUE 1994 A.E.V. PT 1989-93

SEKTORE PRIBATUAREN GORDAILUAK
BANKA-SISTEMAN (*)
DEPOSITOS DEL SECTOR PRIVADO EN EL
SISTEMA BANCARIO

	EUSKAL AE C.A. DE EUSKADI	ARABA ALAVA	BIZKAIA	GIPUZKOA	ESTATUA ESTADO
1989	2.250.658	225.493	1.083.599	941.566	33.315.760
1990	2.584.991	284.231	1.368.765	931.995	37.691.400
1991	2.839.063	316.567	1.568.333	954.163	41.895.730
1992	3.291.624	388.839	1.804.118	1.098.667	45.165.090
1993	3.501.911	440.137	1.874.638	1.187.136	49.853.260

(*) Urte bakoitzeko abenduaren 31n/AI 31 de diciembre de cada año.

Iturria: Fuente: Eusko Jaurlaritza. Ekonomia eta Ogasun Saila./Departamento de Economía y Hacienda del Gobierno Vasco.
Banco de España. Boletín Estadístico

EUE 1994 A.E.V. PT 1989-93

SEKTORE PRIBATUAREN GORDAILUAK
BANKUETAN (*)
DEPOSITOS DEL SECTOR PRIVADO EN LA
BANCA

	EUSKAL AE C.A. DE EUSKADI	ARABA ALAVA	BIZKAIA	GIPUZKOA	ESTATUA ESTADO
1989	828.678	90.698	469.911	268.067	17.130.260
1990	984.291	108.098	556.212	319.981	19.440.650
1991	1.057.766	117.177	610.915	329.674	21.565.770
1992	1.231.384	138.041	711.040	382.303	22.253.330
1993	1.212.929	146.461	662.397	404.071	23.927.350

(*) Urte bakoitzeko abenduaren 31n/AI 31 de diciembre de cada año.

Iturria: Fuente: Eusko Jaurlaritza. Ekonomia eta Ogasun Saila./Departamento de Economía y Hacienda del Gobierno Vasco.
Banco de España. Boletín Estadístico.

2.7 SECTOR SERVICIOS

Banca y finanzas

Este proceso de reducción en el precio del dinero se ha iniciado antes y con mas continuidad en los mercados de a largo plazo que en los de a corto. De este modo, mientras que los tipos de los activos no incluidos en ALP (activos líquidos en manos del público) han descendido 3,3 puntos porcentuales a lo largo del año, la reducción ha sido de solo 1,2 puntos para los activos a corto, incluidos en ALP, entre los que se encuentran los depósitos, los pasivos por operaciones de seguro, las letras endosadas y avales a pagarés de empresa, los valores a corto del Estado y de otras Administraciones Públicas.

Dicha situación ha provocado una recomposición de las carteras del público a favor de los ALP, que han aumentado en 1993 un 8,8% respecto al año anterior, más de un punto por encima del límite superior de la banda de objetivos, que se estableció entre el 4,5% y el 7,5%.

La fuerte expansión de la liquidez se ha debido, además, a un conjunto de factores que han compensado la menor influencia que sobre la demanda de ALP ha tenido el gasto nominal, al crecer solo en torno al 3%, la mitad de lo previsto en la programación monetaria. Entre esos factores, cabe destacar, la difícil coyuntura económica, la mejora de la tasa de inflación, la reducción del coeficiente de caja, la competencia entre las entidades bancarias por la captación de pasivo y la incertidumbre en los mercados financieros.

En relación a las bolsas de valores, el índice general de la bolsa de Madrid ha registrado durante 1993 una revalorización de casi el 51%. Aunque todos los sectores, en general, han tenido subidas importantes, el mayor rendimiento ha correspondido a los de construcción, eléctricas y siderúrgicas, y el menor, a los de banca e inversión mobiliaria.

2.7 SECTOR SERVICIOS

Banca y finanzas

Por su parte, en 1993 el beneficio bruto de los bancos privados españoles ha descendido un 5,4% interanual, mientras que el de la banca pública ha aumentado un 17,2%. Asimismo, la banca extranjera instalada en España ha aumentado significativamente sus resultados, con lo que el beneficio bruto global de toda la banca que opera en España ha crecido un 4,8%. Por lo que se refiere a las cajas de ahorros, el aumento ha sido algo mayor, en torno al 6%.

El País Vasco contaba en 1993 con 1.549 oficinas bancarias, lo que supone un 4,4% del total nacional. La mayor parte de estas oficinas se encuentran situadas en Vizcaya (49,7%). Entre las oficinas bancarias predominan las de la banca privada (49% del total), seguidas por las cajas de ahorro (37%). La comarca del Gran Bilbao es la que mayor número de oficinas reúne (37%), seguida por San Sebastián (16%).

En 1993 los depósitos del sector privado en el País Vasco, representaban un 7% del total del Estado. La mayor proporción de depósitos se dan en las cajas de ahorro (53% del total), por el contrario, a nivel nacional, son los depósitos en la banca privada los principales, 48%, contra el 47% de las cajas de ahorro.

La provincia con mayor volumen de depósitos es Vizcaya con el 53,5% del total de depósitos del País Vasco. Es de destacar la importancia que las entidades de crédito cooperativo tienen en el País Vasco. El valor de sus depósitos, representa el 18,5% del total de depósitos en entidades similares de todo el Estado Español.

EUE 1994 A.E.V. PT 1989-93

SEKTORE PRIBATUAREN GORDAILUAK
AURREZKI-KUTXETAN (*)
DEPOSITOS DEL SECTOR PRIVADO EN
LAS CAJAS DE AHORROS

	EUSKAL AE C.A. DE EUSKADI	ARABA ALAVA	BIZKAIA	GIPUZKOA	ESTATUA ESTADO
1989	1.148.811	134.795	583.657	430.359	14.829.420
1990	1.315.705	142.116	682.251	491.338	16.708.310
1991	1.447.298	158.649	803.472	485.177	18.510.630
1992	1.669.073	185.397	921.803	561.873	20.891.550
1993	1.858.081	203.619	1.028.689	625.773	23.589.610

(*) Urte bakoltzeko abenduaren 31n/A1 31 de diciembre de cada año

Iturria/Fuente: Eusko Jaurlaritzaren Ekonomik eta Ogasun Saila./Departamento de Economía y Hacienda del Gobierno Vasco.
Banco de España. Boletín Estadístico.

EUE 1994 A.E.V. PT 1989-93

SEKTORE PRIBATUAREN GORDAILUAK
DITU-KOOPERATIBETAN (*)
DEPOSITOS DEL SECTOR PRIVADO EN
LAS COOPERATIVAS DE CREDITO

	EUSKAL AE C.A. DE EUSKADI	ARABA ALAVA	BIZKAIA	GIPUZKOA	ESTATUA ESTADO
1989	273.171	—	30.031	243.140	1.356.082
1990	284.995	34.017	130.302	120.676	1.542.452
1991	333.999	40.741	153.946	139.312	1.819.327
1992	391.167	65.401	171.275	154.491	2.020.214
1993	430.901	90.057	183.552	157.292	2.336.300

(*) Urte bakoltzeko abenduaren 31n/A1 31 de diciembre de cada año.

Iturria/Fuente: Eusko Jaurlaritzaren Ekonomik eta Ogasun Saila./Departamento de Economía y Hacienda del Gobierno Vasco.
Banco de España. Boletín Estadístico.

2.7 SECTOR SERVICIOS

Banca y finanzas

En la banca privada disminuyeron los depósitos a la vista en 1993 respecto al año anterior en un -11,3%, mientras que los depósitos de ahorro aumentaron en un 19,9%.

En las cajas de ahorro y cooperativas de crédito, los depósitos aumentaron en todos sus tipos durante 1993, destacando los depósitos de ahorro en las entidades de crédito cooperativo.

Desde 1989 a 1993, los depósitos del sector privado en el sistema bancario del País Vasco, han crecido un 55,6%, mientras que a nivel nacional el crecimiento ha sido del 49%. Este incremento de depósitos ha venido mostrándose constante durante el período considerado, tanto a nivel del País Vasco en general, como en sus territorios históricos, excepto en Guipuzcoa en 1990 donde el valor de sus depósitos descendió.

Aunque los depósitos son mayores en las cajas de ahorro que en la banca, es, sin embargo, el sistema bancario el que mayor cuantía de créditos concede. De un total de 2861 miles de millones de pesetas concedidos en 1993, el 53,2% correspondió a la banca, el 37,3% a las cajas de ahorro y el 9,5% a las cooperativas de crédito.

Los volúmenes de contratación de la bolsa de Bilbao crecieron en 1994 un 18% respecto al año anterior; la mayor parte se dedicó a la contratación de valores de renta variable que aumentaron en un 61% frente a una caída de -32% en los valores de renta fija. El índice general cayó en 35,78 puntos en 1994 respecto a 1993. Dentro de los índices sectoriales destacan, la disminución de 151,6 puntos del sector bancario, el gran incremento de 424,18 puntos del sector metalúrgico, y los 332,99 puntos de subida del sector alimentario.

BANKU-BULEGOEN KOP., LURRALDEEI JARRAIKI
SAILKATUTA, BULEGO-MOTEN ARABERAN.º DE OFICINAS BANCARIAS CLASIFICADAS POR AM-
BITOS TERRITORIALES. SEGUN TIPOS DE OFICINAS

	GUZTIRA TOTAL	Banka Pribatua Banca Privada	Aurrezki-Kutxak Cajas de Ahorros	Kooperatibak eta Landa-Kutxak Cooperativas y Cajas Rurales
Estatua/Estado	35.516	17.836	14.488	3.192
Euskal AE/C.A. de Euskadi	1.549	760	574	215
Lurralde Historikoak/Teritorios Históricos:				
Araba/Alava	255	105	118	32
Bizkai	770	394	266	110
Gipuzkoa	524	261	190	73
eskualdeak/Comarcas:				
A. B. G.				
Arabako ibarrak: Valles Alaveses	7	—	7	—
Arabako Lautada/Uanada Alavesa	172	80	67	25
Arabako Mendialdea/Montaña Alavesa	8	2	5	1
— Arrati Nerbiol/Arratia-Nerviñ	22	7	10	5
— Bidasoa Beherea/Bajo Bidasoa	41	22	14	5
— Bilbo Handia/Gran Bilbao	574	308	194	72
— Deba Beherea/Bajo Deba	52	28	16	8
— Deba Garaia/Alto Deba	49	20	18	11
— Donostialdea/Donostia-San Sebastián	248	131	86	31
— Durangaldea/Duranguesado	67	35	20	12
— Enkartzatzeak/Encarriaciones	27	9	12	6
Errioxa Arabarra/Rioja Alavesa	29	8	19	2
— Gernika-Bermeo	37	17	14	6
— Gollerri	48	18	22	8
Gorbela Inguruak/Estribaciones del Gorbea	11	3	7	1
— Kantauri Arabarra/Cantábrica Alavesa	28	12	13	3
— Markina-Ondarroa	23	10	8	5
— Plentzia-Mungia	20	8	8	4
— Tolosaldea/Tolosa	34	13	17	4
— Urola-Kostaldea/Urola Costa	52	29	17	6

1993 BANKU-BULEGOEN KOP., ENTITATE-MOTARI JARRAIKI SAILKATUTA, UDALERRIEN BIZ- TANLERI TAMAINAKO GERUZEN ARABERA N.º DE OFICINAS BANCARIAS CLASIFICADAS POR TIPO DE ENTIDAD, SEGUN ESTRATOS DE TAMAÑO POBLACIONAL DE LOS MUNICIPIOS	EUSKAL AE C.A. DE EUSKADI			ARABA ALAVA			BIZKAIA			GIPUZKOA		
	Banka Pribatua Banca Privada	Aurrezki- Kutxak Cajas de Ahorros	Koop. eta Landa- Kutxak Coop. y Cajas Rurales	Banka Pribatua Banca Privada	Aurrezki- Kutxak Cajas de Ahorros	Koop. eta Landa- Kutxak Coop. y Cajas Rurales	Banka Pribatua Banca Privada	Aurrezki- Kutxak Cajas de Ahorros	Koop. eta Landa- Kutxak Coop. y Cajas Rurales	Banka Pribatua Banca Privada	Aurrezki- Kutxak Cajas de Ahorros	Koop. Lan- Kut- xak Caj. Rur.
≤ 2.000 bizt./hab.	14	81	5	10	43	3	3	22	1	1	16	
2.001 - 5.000	45	39	26	8	3	3	23	19	12	14	17	1
5.001 - 10.000	51	43	25	5	3	2	20	22	13	26	18	10
10.001 - 20.000	125	77	34	—	—	—	43	23	15	82	54	19
20.001 - 50.000	84	63	29	7	7	1	45	34	17	32	22	11
≥ 50.000 bizt./hab.	441	271	96	75	62	23	260	146	52	106	63	21

Iturria: Fuente: Banco de España.

EVE 1994 A.E.V. PT XII-1993 SEKTORE PRIBATUAREN GORDAILUAK BANKU-SISTEMAN DEPOSITOS DEL SECTOR PRIVADO EN EL SISTEMA BANCARIO	EUSKAL AE C.A. DE EUSKADI		ARABA ALAVA		BIZKAIA		GIPUZKOA		ESTATUA ESTADO		EAE C.A.E	E/E.
	Balioa Valor	%	Balioa Valor	%	Balioa Valor	%	Balioa Valor	%	Balioa Valor	%		
GUZTIRA/TOTAL	3.502,2	100	440,2	100	1.874,7	100	1.187,3	100	49.705,0	100	7,0	6
BANKA PRIBATUA BANCA PRIVADA	1.213,0	34,6	146,5	33,3	662,4	35,3	404,1	34,0	23.927,3	48,1	5,1	-1
Ageriko gordailuak Depósitos a la vista	385,6	11,0	41,4	9,4	219,1	11,7	125,1	10,5	6.622,0	13,3	5,8	-11
Aurrezki-gordailuak Depósitos de ahorro	176,6	5,0	22,0	5,0	105,4	5,6	49,2	4,1	3.906,9	7,9	4,5	19
Eperako gordailuak Depósitos a plazo	650,5	18,6	83,0	18,9	337,8	18,0	229,7	19,3	13.398,4	27,0	4,9	0
AURREZKI-KUTXAK CAJAS DE AHORROS	1.858,1	53,1	203,6	46,3	1.028,7	54,9	625,8	52,7	23.442,4	47,2	7,9	11
Ageriko gordailuak Depósitos a la vista	188,2	5,4	36,1	8,2	75,5	4,0	76,6	6,5	2.843,9	5,7	6,6	13
Aurrezki-gordailuak Depósitos de ahorro	402,3	11,5	61,8	14,0	212,3	11,3	128,2	10,8	6.222,9	12,5	6,5	1
Eperako gordailuak Depósitos a plazo	1.267,4	36,2	105,6	24,0	740,8	39,5	421,0	35,5	14.375,5	28,9	8,8	14
KREDITU KOOP. ENTITATEAK ENTIDADES DE CREDITO COOP.	431,1	12,3	90,1	20,5	183,6	9,8	157,3	13,2	2.336,3	4,7	18,5	10
Ageriko gordailuak Depósitos a la vista	66,2	1,9	6,8	1,5	27,5	1,5	31,9	2,7	336,5	0,7	19,7	4
Aurrezki-gordailuak Depósitos de ahorro	106,6	3,0	15,1	3,4	47,2	2,5	44,3	3,7	657,8	1,3	16,2	19
Eperako gordailuak Depósitos a plazo	258,2	7,4	68,2	15,5	108,9	5,8	81,1	6,8	1.342,0	2,7	19,2	8

Iturria/Fuente: Banco de España. Boletín Estadístico.

2.7 SECTOR SERVICIOS

Construcción

El valor de la producción total de la actividad constructora en España durante el año 1993, estimado provisionalmente en 7.330.000 MPTA, disminuyó respecto al del año anterior un -7,4%, según estimación de SEOPAN (Asociación de empresas consultoras de ámbito nacional), y el valor añadido bruto (VAB) un -5,8%, según el INE.

Este retroceso más pronunciado que el -4,4% del año anterior, ha sido el mayor de los últimos treinta años, y pone de manifiesto el fuerte impacto de la recesión económica en esta actividad, que representó el 7,4% del PIB y el 64,4% de la FBCF, ocupando al 9,2% de la población laboral empleada según estimaciones de la Contabilidad Nacional (INE).

La caída de la actividad constructora se reflejó en la disminución de su mejor indicador coyuntural, el consumo aparente de cemento, -12,7%, y también en la reducción menos acusada de la plantilla global del sector, -9,0%.

La demanda por tipo de construcción descendió tanto en el sector de obra civil, que, con una cuota del 27,0% del mercado, disminuyó un -12,0%, como el de edificación, cuya tasa fue del -5,6%. En el mercado de la edificación, la reducción se debió al subsector de construcción (obra nueva) con una tasa anual del -9,5%, mientras que la reconstrucción (rehabilitación) aumentó un 1,0%, lo que elevó hasta el 39,7% su cuota de mercado.

La disminución de la demanda en el mercado de edificación se produjo tanto en la edificación residencial, como en el resto de la edificación, con tasas del -4,0% y -14,0%, respectivamente.

EUE 1993-94 1993-94

BAB. ... EKO ETXEBIZITZEN ERAIKUNTZA INIZIATIBA-MOTAREN ARABERA
CONSTRUCCION DE VIVIENDAS PROTEGIDAS POR TIPO DE INICIATIVA

	EUSKAL AE C.A. DE EUSKADI		ARABA ALAVA		BIZKAIA		GIPUZKOA	
	1993	1994	1993	1994	1993	1994	1993	1994
HASITAKO ETXEBIZITZAK	2.586	2.347	473	190	956	1.338	1.157	819
VIVIENDAS INICIADAS								
ETXEBIZITZAK SOZIALAK	494	418	193	4	263	173	28	241
VIVIENDAS SOCIALES								
Sustapen zuzeneakoak								
Promoción directa	315	418	103	4	212	173	-	241
Erregimen berezikoak								
Régimen especial	169	-	90	-	51	-	28	-
SUSTAPEN PRIBATUKO BOE	2.102	1.929	280	186	693	1.165	1.129	578
VPO DE PROMOCION PRIVADA								
Erregimen orokorrekoak								
Régimen general	1.398	461	112	186	417	122	869	153
Kontzertatuak								
Concertadas	704	1.468	168	-	276	1.043	260	425
BUKATUTAKO ETXEBITZAK	2.372	1.927	330	363	1.269	520	773	1.044
VIVIENDAS TERMINADAS								
ETXEBIZITZAK SOZIALAK	1.115	465	48	90	941	271	126	104
VIVIENDAS SOCIALES								
Sustapen zuzeneakoak								
Promoción directa	919	375	48	28	744	271	126	76
Erregimen berezikoak								
Régimen especial	197	90	-	62	197	-	-	28
APEN PRIBATUKO BOE	1.257	1.462	282	273	328	249	647	940
DE PROMOCION PRIVADA								
Erregimen orokorrekoak								
Régimen general	867	1.047	246	273	116	34	505	740
Kontzertatuak								
Concertadas	390	415	36	-	212	215	142	200

Iturria/Fuente: Eusko Jaurlaritzaren Hirigintza, Etxebizitza eta Ingurugiro Saila. Gobierno Vasco. Dpto. de Urbanismo, Vivienda y Medio Ambiente.

EUE 1993-94 PT 1993

ERAIKUNTZA PUBLIKOA: ENKANTE OFIZIALAREN ZENBATEKOA, OBRA-MOTAREN ARABERA
CONSTRUCCION PUBLICA: IMPORTE DE LA LICITACION OFICIAL POR TIPO DE OBRA

	EUSKAL AE C.A. DE EUSKADI		ARABA ALAVA		BIZKAIA		GIPUZKOA		ESTADUA ESTADO		EAE C.A.E. E/E.	△
	Balioa Valor	%	Balioa Valor	%	Balioa Valor	%	Balioa Valor	%	Balioa Valor	%		
GUZTIRA	104.816,0	100	20.307,0	19,4	53.053,0	50,6	31.456,0	30,0	1.957.605,0	100	5,4	6,7
Edificiak	32.152,0	30,7	7.374,0	36,3	15.751,0	29,7	9.027,0	28,7	520.568,0	26,6	6,2	13,9
Obra zibila	72.664,0	69,3	12.933,0	63,7	37.302,0	70,3	22.429,0	71,3	1.437.037,0	73,4	5,1	3,8

Iturria/Fuente: SEOPAN.

2.7 SECTOR SERVICIOS

Construcción

En edificación residencial, las viviendas iniciadas durante los once primeros meses disminuyeron un -6,5% respecto al mismo período del año anterior, según estimaciones provisionales de la D.G. para la Vivienda, el Urbanismo y la Arquitectura (MOPTMA). La demanda del sector público aumentó un 96,2%, aunque al suponer solamente el 3,9% del total, apenas ha influido sobre este mercado dominado por el sector privado, cuya demanda total disminuyó el -8,4%.

En cuanto a la distribución territorial, aproximadamente el 16% de la demanda correspondió a Andalucía, el 15% a Cataluña, y el 11% a Madrid, concentrándose prácticamente la mitad de la demanda en estas tres comunidades.

El descenso de la actividad se produjo en todas las comunidades autónomas, salvo el País Vasco, siendo más acusado en Andalucía, Aragón, Asturias, Baleares, Castilla-La Mancha, Cataluña y la Rioja, cuyas tasas anuales registraron mayores disminuciones que la media nacional.

La reducción del mercado quedó reflejada por la Encuesta de Coyuntura Industrial (MINER), cuyo indicador mensual de contratación (ICPT) se situó en los mismos niveles del año anterior, con -41 de promedio anual, subiendo a -39 en el subsector de obra civil, y bajando a -47 en edificación.

Las causas principales de esta baja son: por una parte, el aumento del coste de producción, debido en mayor medida a los costes laborales que a los de materiales, y por otra, la caída de la inversión del sector privado en construcción, que, representando el 73,0% de la demanda, disminuyó con una tasa anual del -0,5%.

Cuadro nº65

INDICADORES DE SECTOR CONSTRUCCION EN EL PAIS VASCO

	<i>Tasas interanuales</i>	
	1993	1994
Encuesta de Coyuntura de la Construcción:		
1.- Valor de la Producción	-3,3	3,6(*)
- en edificación	-10,3	2,3(*)
- en obra civil	32,4	7,1(*)
2.- Cartera de Pedidos	26,0	-12,0(*)
- en edificación	21,6	-9,6(*)
- en obra civil	32,8	-15,5(*)
3.- Personal ocupado	-3,6	-2,0(*)
Viviendas iniciadas de Protección Oficial	-41,7	87,1(**)
Viviendas terminadas	14,2	-12,1(**)
Licitación oficial	6,9	-6,9(*)
Consumo aparente de cemento	3,9	5,0(**)
Índice de costes de la construcción	4,4	2,9(**)

(*) Variaciones acumuladas hasta el tercer trimestre.

(**) Variaciones acumuladas hasta el mes de Octubre.

(***) Variación acumulada de todo el año.

Fuente: Elaboración de la Dirección de Economía y Planificación en base a datos de EUSTAT, Departamento de Urbanismo y Vivienda, Seopan y Oficemen.

2.7 SECTOR SERVICIOS

Construcción

En cuanto a la primera causa, debe resaltarse la característica inestabilidad del sector, al permitir tradicionalmente este mercado una tolerancia en el ajuste del coste de producción mucho mayor que en otras industrias.

Respecto a la segunda causa, conviene advertir la fuerte dependencia del valor añadido del sector respecto a la inversión total en activos fijos (FBCF) que disminuyó un -10,3% en 1993, aunque la inversión en construcción descendió solamente un -6,4%.

En la UE el panorama fué similar y también bajó la actividad constructora (-3,3%) especialmente en el subsector de obra civil (-8,0%). el subsector de edificación fue el menos afectado (-1,4%).

Hay que destacar, frente a la atonía de la demanda privada, que la Administración aumentó la demanda del sector público, cuya cuota de mercado es del 27,0%. La licitación oficial se incrementó un 52,9% en obra civil un 66,3%, como en edificación, un 24,9%. La mayor parte de este crecimiento fué debido a la Administración Central, cuya tasa de variación fué del 105,9%, y en particular el MOPTMA, con una tasa del 152,8%, correspondiendo un 24,4% a la autonómica y un 5,8% a la local.

La Administración autonómica representó el 35,0% de la licitación oficial, y su reparto por CC.AA. fue muy desigual, al registrarse cuotas superiores al 70% en las comunidades de Cataluña, Navarra y el País Vasco, e inferiores al 25% en La Rioja y Murcia, según SEOPAN. En la licitación oficial de esta Administración se registraron tasas anuales negativas en las

2.7 SECTOR SERVICIOS

Construcción

comunidades de Canarias (-5%), y Extremadura (-39%), pero fueron positivas en las restantes, destacando las de Galicia (204%), La Rioja (156%), y el País Vasco (141%).

La licitación de la Administración local permaneció prácticamente estancada, ya que sus posibilidades de inversión quedaron recortadas por la disminución del -21% en el volumen de transferencias de la Administración central.

El aumento de la competencia ahondó el promedio de baja en la contratación, que en la licitación oficial llegó al -39,5% duplicando casi el del año anterior, pese a mantenerse el promedio de licitadores, y pese al aumento del 5,2% registrado en los costes del sector. Esta situación afecta negativamente tanto a la oferta como a la demanda, ocasionando importantes mermas en la cantidad y calidad de las construcciones contratadas, por lo que las empresas más responsables están pidiendo a la Administración mayor rigor en la aplicación de los criterios de calidad.

La productividad del sector se mantiene inferior a la de los restantes sectores industrial es debido a sus deficiencias estructurales, entre las que destaca la reducida profesionalización a todos los niveles, según se deduce de las características socioeconómicas de sus recursos humanos, reveladas por la EPA.

Por primera vez en mucho tiempo, en 1993 la población activa del sector de la construcción se redujo respecto al año anterior, en un -0,5%. El ritmo de descenso en la población ocupada aumentó desde el -6,1% de 1992 al -9,0%

2.7 SECTOR SERVICIOS

Construcción

de 1993, siendo el número de personas ocupadas en este último año de 1.088.500.

El balance del empleo al finalizar el año 1993 se cerró, pues, con la pérdida de 123.900 puestos de trabajo, que representan el 29,0% de los perdidos en el conjunto de la economía y que elevaron la tasa de paro al 28,9%, un valor similar a los que se registraban en 1984, al final de la segunda crisis energética. La reducción interanual del número de trabajadores asalariados fue del -10,7%, superior a la correspondiente a los trabajadores autónomos (-3,7%).

La distribución territorial del empleo registró aumentos solamente en Navarra, mientras destacan las pérdidas de la CC.AA. de Andalucía, Aragón, Baleares, La Rioja y Valencia. El paro registrado por el INEM aumentó a 375.701 personas en el mes de diciembre, resultando una tasa de desempleo del 27,0%.

2.7 SECTOR SERVICIOS

Construcción

En el País Vasco, el sector de la construcción experimentó en 1994 un reducido crecimiento de 0,7%, en términos reales continuó la senda de escaso incremento de 1993, pese a que mostró un diferencial respecto a este en cuanto al comportamiento de los subsectores, edificación y obra civil.

La edificación comenzó a presentar crecimientos, según los datos hasta el tercer trimestre de la Encuesta de Coyuntura de la Construcción, primordialmente debido a las nuevas iniciativas de construcción de viviendas familiares. Por contra, la demanda pública tendió a desacelerarse tras los fuertes crecimientos de ejercicios anteriores en los que la Administración licitó proyectos coincidentes en el tiempo de importantes obras de infraestructura, en 1994 ya en un elevado estado de ejecución.

La escasa actividad del sector no permitió impulsar la ocupación y empleo descendiendo, en los datos de dicha encuesta, un 2%, algo inferior al -3,6% del acumulado de todo el año 1993. A su vez, los costes soportados por el sector se redujeron, del 4,4% al 2,9% de 1994, en función de los menores costos de la mano de obra.

3. EDUCACIÓN Y CULTURA

3.1. Generalidades

En la Comunidad Autónoma Vasca, al igual que en el resto de las otras 16 Comunidades Autónomas, el sistema educativo viene regido por la Ley de Ordenación General del Sistema Educativo (LOGSE).

La Ley de Ordenación General del Sistema Educativo (LOGSE), deroga o modifica la mayoría de las leyes y disposiciones que regulaban el anterior sistema (Ley General de Educación, Estatuto de Centros Escolares, Ley de Reforma Universitaria, Ley Orgánica del Derecho a la Educación, etc.).

Según el artículo 16 del Estatuto de Autonomía del País Vasco, y por acuerdo de la Comisión Mixta de Transferencias de 25 de septiembre de 1980 y de 29 de diciembre de 1980, publicadas en el BOPV de 23.3.81 y de 22.5.81 respectivamente, se transfieren diversos servicios e instituciones de ámbito no universitario y en particular la titularidad o, en su caso, la dependencia de los Centros Docentes de Educación Preescolar, E.G.B., Bachillerato, Formación Profesional, Educación Permanente de Adultos y Educación Especial de las unidades de E.G.B., Educación Especial, Enseñanzas Integradas, enseñanzas Especializadas, Escuelas de Artes Aplicadas y Oficios Artísticos, Educación a Distancia y Escuelas Oficiales de Idiomas.

Por acuerdo de esta misma Comisión Mixta de transferencias de 25 de marzo de 1985 (B.O.P.V. del 6 de julio de 1985, se transfieren los servicios, instituciones y medios materiales y personales en materia de Universidades.

3. EDUCACIÓN Y CULTURA

El nuevo sistema educativo instaurado por la LOGSE comprende enseñanzas de régimen general y enseñanzas de régimen especial. Las enseñanzas de régimen general se ordenan en Educación Infantil, Educación Primaria, Educación Secundaria,-Obligatoria, Bachiller y Formación Profesional de Grado Medio-, Formación Profesional de Grado Superior y Educación Universitaria.

Se consideran enseñanzas de régimen especial, las Enseñanzas Artísticas y Enseñanzas de Idiomas.

El Calendario de aplicación de la LOGSE viene regulado en el Real Decreto 986/1991, de 14 de junio de 1991. En él se ordena la extinción gradual de los planes de estudio en vigor y la implantación de los nuevos currícula, así como las equivalencias, a efectos académicos, de los años cursados según los planes que se extinguen.

Dicho Calendario de aplicación de la Reforma en la Comunidad Autónoma del País Vasco es el siguiente:

3. EDUCACIÓN Y CULTURA

Cuadro n°66 Calendario de aplicación de la LOGSE en el País Vasco

<u>Año</u>	<u>Nuevo Sistema</u>	<u>Edad</u>	<u>Sustituye a</u>
1992-93	Educación Infantil 1 ^{er} Ciclo de Primaria	0-7	Preescolar 1 ^{er} Ciclo de E.G.B.
1993-94	2 ^o y 3 ^o Ciclos de Primaria	8-11	3 ^o a 6 ^o de E.G.B.
1994-95	1 ^{er} Ciclo de Secundaria Obligatoria (S.O)	12-13	7 ^o y 8 ^o de E.G.B.
1995-96	1 ^o y 2 ^o Ciclo (S.O)	14	1 ^o B.U.P. y 1 ^o F.P.1
1996-97	2 ^o del 2 ^o Ciclo (S.O)	15	2 ^o B.U.P. y 2 ^o F.P.1
1997-98	1 ^{er} Curso de Bachillerato Nueva Formación Profesional	16	3 ^o BUP, Curso acceso y 1 ^o F.P. 2 especial
1998-99	2 ^o Curso Bachillerato	17	COU, 2 ^o F.P. 2 espec. y 1 ^o F.P. 2 general

La formación Profesional de grado superior se implantará a lo largo de todos los años comprendidos en dicho calendario.

3. EDUCACIÓN Y CULTURA

Se describen a continuación los niveles y tipos de enseñanzas que configuran el sistema educativo vigente.

Educación Infantil

Tiene carácter voluntario y comprende hasta los seis años de edad. Se articula en dos ciclos; el primero se extiende hasta los tres años y el segundo, desde los tres hasta los seis años.

Educación General Básica (E.G.B.)

Comprende ocho años de estudio, desarrollándose normalmente entre los seis y los trece años de edad.

El Real Decreto 69/1981, de 9 de enero sobre ordenación de la E.G.B., establece su estructura en tres ciclos: inicial, Medio y Superior.

- Ciclo Inicial: Comprende 1º y 2º cursos de E.G.B.
- Ciclo Medio: Comprende 3, 4º y 5º cursos de E.G.B.
- Ciclo Superior: Comprende 6º, 7º y 8º cursos de E.G.B.

3. EDUCACIÓN Y CULTURA

Al término de la E.G.B., los alumnos que han realizado regularmente los distintos cursos con suficiente aprovechamiento reciben el título de **Graduado Escolar**. Los que no reúnan estas condiciones deben realizar pruebas de madurez para obtenerlo. Aquellos alumnos que no consiguen dicho título reciben un **Certificado de Escolaridad**.

Por otra parte, durante el año escolar, se realizan pruebas para la mayores de 14 años y adultos para la obtención del título de Graduado Escolar.

El título de Graduado Escolar da acceso a cualquiera de las modalidades de la Enseñanza Media (B.U.P., 1^{er} ciclo de R.E.M., F.P. 1^{er} grado). El Certificado de Escolaridad permite cursar estudios de 1^{er} ciclo de R.E.M. y F.P. 1^{er} grado).

Bachillerato Unificado Polivalente (BUP) y Curso de Orientación Universitaria (C.O.U.)

El Bachillerato Unificado Polivalente (B.U.P.) se desarrolla en tres cursos académicos, que se realizan normalmente entre los catorce y los dieciséis años.

El título de **Bachiller** que se otorga al término de este nivel educativo habilita para el acceso a la Formación Profesional de 2^o grado y permite seguir el curso de Orientación Universitaria (C.O.U.), que constituye el acceso normal a la Universidad.

3. EDUCACIÓN Y CULTURA

El nuevo Bachillerato comprende a el actual 3º de B.U.P. y al C.O.U. . consta pues de 2 cursos académicos y 4 modalidades, que en la Reforma experimental de Enseñanzas Medias son 6:

- Ciencias de la Naturaleza y la Salud.
- Tecnología.
- Artes.
- Humanidades y Ciencias Sociales.
- Lingüístico (sólo la experimentación).
- Administrativo de Gestión (sólo la experimentación).

Formación Profesional

Para poder acceder a los estudios y prácticas de la Formación Profesional de 1º grado hay que haber completado los estudios de la E.G.B.. Constituye una alternativa a los estudios de Bachillerato y de Reforma de las Enseñanzas Medias (R.E.M).

Pueden acceder a la Formación Profesional de 2º grado quienes posean el título de Bachiller, los que hayan superado el 1º ciclo de R.E.M. y quienes han concluido la Formación Profesional de 1º grado (excepto para cursar el Régimen General, para el que en algunos casos se exige, además, un curso de materias complementarias).

Los alumnos que una vez finalizado el 2º grado de Formación Profesional

3. EDUCACIÓN Y CULTURA

decidan continuar estudios superiores de su misma especialidad, disponen de acceso directo a las correspondientes Escuelas Universitarias. Si desean cursar estudios en Facultades Universitaria o Escuelas Técnicas Superiores, habrán de superar previamente el Curso de Orientación Universitaria (C.O.U).

Reforma de Enseñanzas Medias (R.E.M.)

Pueden acceder al 1^{er} ciclo de la Reforma de Enseñanzas Medias, aquellos alumnos que como mínimo hayan aprobado séptimo curso de E.G.B. y cursado el octavo.

Los que superen los dos años de que consta este primer ciclo tendrán acceso al 2^o ciclo, así como al 3^{er} curso de Bachillerato Unificado y Polivalente o, a Formación Profesional de 2^o grado.

Una vez completados los dos cursos de que se compone el 2^o ciclo de la Reforma de Enseñanzas Medias, el alumno adquiere una titulación equivalente el que ha superado B.U.P./C.O.U.

Módulos Profesionales

3. EDUCACIÓN Y CULTURA

Los Módulos Profesionales proporcionan un conjunto de conocimientos, habilidades y aptitudes que completan la formación necesaria y capacitación para el desempeño de una profesión o profesiones conexas.

Posee una duración variable según el módulo, oscilando entre 1.200 y 1.400 horas.

El Plan de estudios comprende dos núcleos formativos: uno se desarrolla en los centros escolares y otro en los centros de trabajo.

Módulos de nivel 2 :

El objetivo de estos módulos es lograr la capacitación para integrarse en el mundo laboral con nivel de trabajador cualificado.

El acceso se podrá conseguir desde el 1^{er} ciclo de R.E.M., al segundo curso de B.U.P., la Formación Profesional de 1^{er} grado o por medio de una prueba específica.

Módulos de nivel 3:

La cualificación que proporcionan estos módulos permite a los alumnos que

3. EDUCACIÓN Y CULTURA

superen los estudios, insertarse en la realidad laboral como técnico intermedio, o bien acceder a determinadas escuelas universitarias, según los módulos.

El acceso se podrá conseguir desde el 2º ciclo de R.E.M., C.O.U., la Formación Profesional de 2º grado o por medio de una prueba específica.

Educación Permanente para Adultos (E.P.A.)

Ofrece la posibilidad de seguir estudios equivalentes a la E.G.B., y obtener el título de Graduado Escolar a quienes, por cualquier razón, no pudieron cursarlos a la edad teórica apropiada.

Educación Especial

Su finalidad es preparar, mediante el tratamiento educativo adecuado, a todos los minusválidos o inadaptados para su incorporación a la vida social.

La escolarización de estos alumnos se realiza en dos tipos de centros: por una parte, en los centros específicos de Educación Especial y, por otra, en centros de E.G.B., ya sea en unidades escolares de Educación Especial o integrados en unidades de E.G.B.

3. EDUCACIÓN Y CULTURA

Enseñanzas Artísticas

Comprende los estudios de Música y Danza, Arte Dramático, Artes Plásticas y Diseño.

a) Música y Danza:

Comprenden tres grados:

- Grado Elemental, con cuatro años de duración.
- Grado Medio, que se estructura en tres ciclos de dos cursos académicos de duración cada uno.
- Grado Superior, que comprende un solo ciclo cuya duración se determina en función de las características de estas enseñanzas.

Para el grado elemental de las enseñanzas de música y danza se establecerán criterios de ingreso que tendrán en cuenta, entre otras circunstancias, la edad idónea para estas enseñanzas.

Para acceder al grado medio de las enseñanzas de música y danza será preciso superar una prueba específica de acceso. Podrá accederse igualmente a cada curso sin haber superado los anteriores siempre que, a través de una prueba, el aspirante demuestre tener los conocimientos necesarios para cursar con aprovechamiento las enseñanzas correspondientes.

Podrán acceder al grado superior aquellos que reúnan las siguientes condiciones:

- Estar en posesión del título de Bachiller.
- Haber aprobado los estudios correspondientes al tercer ciclo de grado medio.

3. EDUCACIÓN Y CULTURA

- Haber superado la prueba específica de acceso.

b) Arte Dramático:

Comprenden un solo grado de carácter superior, de duración adaptada a las características de estas enseñanzas.

Podrán acceder a dichos estudios aquellos que reúnan las siguientes características:

- Estar en posesión del título de Bachiller.
- Haber superado la prueba específica que se establezca a tal efecto.

c) Artes Plásticas y Diseño:

Se organizan en ciclos de formación específica.

Para acceder a los ciclos de grado medio propios de dichas enseñanzas será necesario, además de estar en posesión del título de Graduado en Educación Secundaria, acreditar las aptitudes necesarias mediante la superación de las correspondientes pruebas.

Por su parte, para acceder a los ciclos de grado superior de dichas enseñanzas será preciso estar en posesión del título de Bachiller y superar las pruebas que se establezcan al efecto.

Se podrá acceder también a los grados medio y superior de dichas enseñanzas sin cumplir los requisitos académicos establecidos, siempre que el aspirante

3. EDUCACIÓN Y CULTURA

demuestre tener tanto los conocimientos y aptitudes propios de la etapa educativa anterior como las habilidades específicas y necesarias para cursar con aprovechamiento las enseñanzas correspondientes. Para acceder por esta vía a ciclos formativos de grado superior se requerirá tener cumplidos los veinte años de edad.

Enseñanza de Idiomas

El acceso a las enseñanzas de las Escuelas Oficiales de Idiomas requiere el haber cursado el primer ciclo de la enseñanza secundaria obligatoria o estar en posesión del título de Graduado Escolar, del certificado de escolaridad o de estudios primarios.

Educación Universitaria

Se imparte en los siguientes centros educativos: Facultades Universitarias, Escuelas Técnicas Superiores, Colegios Universitarios y Escuelas Universitarias.

La educación cursada en Facultades y Escuelas Técnicas Superiores, abarca tres ciclos: un primer ciclo dedicado al estudio de disciplinas básicas, con una duración de tres años, que pueden cursarse también en los Colegios Universitarios; un segundo ciclo de especialización con una duración de dos años, y un tercer ciclo de mayor especialización y de preparación para la investigación y la docencia. La educación seguida en las Escuelas

3. EDUCACIÓN Y CULTURA

Universitarias consta de un solo ciclo de tres años.

Los alumnos que concluyen los estudios de primer ciclo en una Facultad o Escuela Técnica Superior y los que terminan los estudios correspondientes a una Escuela Universitaria obtienen el título de **Diplomado, Arquitecto Técnico o Ingeniero Técnico** en la especialidad correspondiente.

Los alumnos que concluyen los estudios de segundo ciclo tienen derecho al título de **Licenciado, Arquitecto o Ingeniero**. Por su parte, la superación del tercer ciclo, con la previa redacción y aprobación de una tesis, da derecho al título de **Doctor**.

Otros Estudios Superiores en el País Vasco

Funcionan otros centros de enseñanza no integrados en los anteriores niveles educativos. Entre éstos están :

- a) **Escuela Superior de Marina Civil**. Los estudios que se cursan en la Escuela Superior de Marina Civil no están integrados en la Universidad, pero tienen rango universitario de primer, segundo y tercer ciclo.

- b) **Instituto Vasco de Educación Física**. Estos estudios no están integrados en la Universidad. Las enseñanzas que se imparten en dicho centro tienen rango universitario de primer y segundo ciclo.

3. EDUCACIÓN Y CULTURA

c) **Escuela de Ingeniería Técnica de Papelera.** Esta escuela depende del Departamento de Educación, Universidades e Investigación. Consta de tres cursos y la titulación obtenida no tiene actualmente rango universitario de primer ciclo.

d) **Turismo.** El acceso a los estudios universitarios se rige por las normas generales vigentes para el acceso a los estudios universitarios conducentes a la obtención del título de Diplomado Universitario. La carrera tiene una duración de tres cursos. El título que se obtiene es el de Técnico en Empresas y Actividades Turísticas.

3. EDUCACIÓN Y CULTURA

3.2. Datos relativos a España

En el curso 1993-94 el total de alumnos en las enseñanzas infantil/preescolar, primaria/E.G.B., medias/secundarias, formación profesional y educación especial fue de 8.003.278, repartiéndose el 68'2% (5.461.053 alumnos) en la enseñanza pública y el 31'8% (2.542.225 alumnos) a la enseñanza privada.

Puede observarse un descenso en relación al año anterior (92/93) de 192.435 puestos escolares en E.G.B., como consecuencia de la reducción de la tasa de natalidad.

Respecto al personal docente no universitario en el curso 93-94, el número de profesores fue de 459.056.

Las instalaciones docentes (incluidos todos los grados y entre centros y unidades) alcanzan la cifra de 246.786, de los que 173.987 son públicos y 72.799 son privados.

El sistema de becas ha ido cubriendo mayores niveles de asistencia, promovido por una política social de acceso del mayor número posible de personas a la educación y la cultura. En el curso 1993-94 el volumen de recursos destinado a becas fue de 76.000 millones de pta, que pudieron disfrutar 740.000 becarios.

3. EDUCACIÓN Y CULTURA

Cuadro nº 67 Tasas de escolaridad por edad. En España

EDADES	1982/1983	1989/1990	1993/1994
3	15'30	21'50	47'40
4-5	85'80	96'90	99'70
6-13	100'00	100'00	100'00
14-15	76'90	92'00	99'20
16-17	51'50	66'00	77'40

Fuente: Elaboración propia a partir de las estadísticas del INE.

Respecto a la enseñanza universitaria, el número total de **alumnos matriculados en España** en el curso universitario 1992-93 fue de **1.371.010**, de los cuales el **96'5%** (1.323.323 alumnos) corresponden a las universidades públicas y el **3'5%** (47.687 alumnos).

La variación relativa experimentada respecto al curso anterior 1992-93 en el número de matriculados en las enseñanzas universitarias fue del **6'56%** (84.357 alumnos menos que en el curso 1993-94) para las universidades públicas y del **11'9%** (4.761 alumnos menos en el curso 1993-94) para las universidades privadas.

A continuación se incluye una serie de cuadros que recogen los datos relativos al curso 1993-94.

3. EDUCACIÓN Y CULTURA

relativos al curso 1993-94.

Cuadro n°68 Evolución del gasto publico en educación

AÑOS	Millones de pta	Base 1982=100
1982	608.017	100'00
1983	757.999	124'70
1984	873.244	143'60
1985	1.045.875	172'00
1986	1.191.027	195'90
1987	1.364.007	224'30
1988	1.610.477	264'90
1989	1.918.263	315'50
1990	2.230.339	366'80
1991	2.505.029	412'00
1992	2.747.131	451'80
1993	2.908.939	478'40

NOTA: Se refiere al gasto en educación de la Administración central (Ministerio de Educación y Ciencia y otros ministerios), Administración autonómica y Administración local.

Fuente: INE.

3. EDUCACIÓN Y CULTURA

3.3. Datos relativos a las enseñanzas en el País Vasco

Según queda recogido en "Estadística de la Enseñanza" de EUSTAT, en el curso escolar 1992-93 se contabilizaron un total de 1.245 centros educativos de los cuales 1.107 impartían enseñanza superior y 87 lo hacían de enseñanzas artísticas.

Respecto a las enseñanzas de E.G.B. y de Preescolar, éstas contaban en el curso 1993/94 con 696 y 701 centros escolares respectivamente, siendo las enseñanzas más extendidas.

La enseñanza media, registró en el curso 1993-94 178 centros que imparten los estudios de B.U.P/C.O.Ú., 117 Formación Profesional, 110 Reforma de Enseñanzas Medias y 41 Módulos Profesionales. Además consta de 53 centros de Educación Permanente de Adultos y 72 con aulas cerradas de Educación Especial bien como centros específicos o en simultaneidad con otros niveles de enseñanza.

Analizando el período 1982/83-1992/93, podemos detectar que un total de 137 centros que impartían enseñanzas básicas y medias han causado baja, principalmente los de titularidad pública y privada, mientras que el número de ikastolas se ha mantenido.

El sistema educativo vasco dispone de un total de 41.430 personas ejerciendo labores docentes y no docentes. El cuerpo docente consta de 32.342 personas (el 78% del total). El cuerpo no docente está constituido por 9.088 personas (el 22%).

1993-94

C.A. DE EUSKADI

ALAVA

BIZKAIA

GIPUZKOA

NUMERO DE CENTROS CLASIFICADOS POR NIVELES EDUCATIVOS Y CARACTER DE LA ENSEÑANZA (*)

Kop./N.º

%

Kop./N.º

%

Kop./N.º

%

Kop./N.º

%

EDUCACION INFANTIL

Ikastetxe guztiak/Todos los centros

701 100 90 100 366 100 245 100

Ikastetxe publikoak/Centros públicos

430 61 60 67 228 62 142 58

Ikastetxe pribatuak/Centros privados

271 39 30 33 138 38 103 42

E.G.B.

Ikastetxe guztiak/Todos los centros

696 100 97 100 352 100 247 100

Ikastetxe publikoak/Centros públicos

446 64 71 73 228 65 147 60

Ikastetxe pribatuak/Centros privados

250 36 26 27 124 35 100 40

E.P.A.

Ikastetxe guztiak/Todos los centros

53 100 5 100 28 100 20 100

Ikastetxe publikoak/Centros públicos

35 66 3 60 15 54 17 85

Ikastetxe pribatuak/Centros privados

18 34 2 40 13 46 3 15

(1)

E.E.

Ikastetxe guztiak/Todos los centros

51 100 6 100 29 100 16 100

Ikastetxe publikoak/Centros públicos

30 59 5 83 20 69 5 31

Ikastetxe pribatuak/Centros privados

21 41 1 17 9 31 11 69

B.U.P.

Ikastetxe guztiak/Todos los centros

178 100 21 100 93 100 64 100

Ikastetxe publikoak/Centros públicos

78 44 11 52 41 44 26 41

Ikastetxe pribatuak/Centros privados

100 56 10 48 52 56 38 59

C.O.U.

Ikastetxe guztiak/Todos los centros

152 100 19 100 74 100 59 100

Ikastetxe publikoak/Centros públicos

76 50 11 58 39 53 26 44

Ikastetxe pribatuak/Centros privados

76 50 8 42 35 47 33 56

BACHILLERATO LOGSE

Ikastetxe guztiak/Todos los centros

10 100 1 100 5 100 4 100

Ikastetxe publikoak/Centros públicos

10 100 1 100 5 100 4 100

Ikastetxe pribatuak/Centros privados

— — — — — — — —

(*) Se contabiliza el total de niveles impartidos en los centros de la Comunidad.

(1) Aulas específicas de Educación Especial.

.../...

	1993-94		C.A. DE EUSKADI		ALAVA		BIZKAIA		GIPUZKOA	
	Kop./N.º	%	Kop./N.º	%	Kop./N.º	%	Kop./N.º	%	Kop./N.º	%
F.P. I										
Ikastetxe guztiak/Todos los centros	117	100	18	100	58	100	41	100		
Ikastetxe publikoak/Centros públicos	36	31	9	50	17	29	10	24		
Ikastetxe pribatuak/Centros privados	81	69	9	50	41	71	31	76		
F.P. II										
Ikastetxe guztiak/Todos los centros	98	100	12	100	48	100	38	100		
Ikastetxe publikoak/Centros públicos	49	50	8	67	22	46	19	50		
Ikastetxe pribatuak/Centros privados	49	50	4	33	26	54	19	50		
R.E.M. I										
Ikastetxe guztiak/Todos los centros	110	100	18	100	48	100	44	100		
Ikastetxe publikoak/Centros públicos	69	63	11	61	30	63	28	64		
Ikastetxe pribatuak/Centros privados	41	37	7	39	18	38	16	36		
R.E.M. II										
Ikastetxe guztiak/Todos los centros	76	100	10	100	29	100	37	100		
Ikastetxe publikoak/Centros públicos	50	66	6	60	20	69	24	65		
Ikastetxe pribatuak/Centros privados	26	34	4	40	9	31	13	35		
M.P. II										
Ikastetxe guztiak/Todos los centros	15	100	6	100	5	100	4	100		
Ikastetxe publikoak/Centros públicos	9	60	4	67	2	40	3	75		
Ikastetxe pribatuak/Centros privados	6	40	2	33	3	60	1	25		
M.P. III										
Ikastetxe guztiak/Todos los centros	41	100	5	100	13	100	23	100		
Ikastetxe publikoak/Centros públicos	27	66	2	40	9	69	16	70		
Ikastetxe pribatuak/Centros privados	14	34	3	60	4	31	7	30		

Fuente: EUSTAT. Estadística de la Enseñanza 93/94.

ALUMNOS MATRICULADOS EN NIVELES PRE- VIOS A LA UNIVERSIDAD CLASIFICADOS POR CARACTER DE LA ENSEÑANZA	1993-94		C.A. DE EUSKADI		ALAVA		BIZKAIA		GIPUZKOA	
	Kop./N.º	%	Kop./N.º	%	Kop./N.º	%	Kop./N.º	%	Kop./N.º	%
	EDUCACION INFANTIL									
Ikastetxe guztiak/Todos los centros	53.199	100	7.340	100	27.603	100	18.256	100	9.073	100
Ikastetxe publikoak/Centros públicos	27.042	50,8	4.137	56,4	13.832	50,1	9.073	49,9	9.183	49,7
Ikastetxe pribatuak/Centros privados	26.157	49,2	3.203	43,6	13.771	49,9	9.183	50,3		
E.G.B.										
Ikastetxe guztiak/Todos los centros	191.132	100	27.214	100	104.067	100	59.831	100	25.618	100
Ikastetxe publikoak/Centros públicos	89.576	46,9	15.132	55,6	48.826	46,9	25.618	42,8	34.213	42,8
Ikastetxe pribatuak/Centros privados	101.556	53,1	12.082	44,4	55.261	53,1	34.213	57,2		
E.P.A.										
Ikastetxe guztiak/Todos los centros	11.993	100	2.045	100	6.525	100	3.423	100		
Ikastetxe publikoak/Centros públicos	10.539	87,9	1.924	94,1	5.291	81,1	3.324	97,1		
Ikastetxe pribatuak/Centros privados	1.454	12,1	121	5,9	1.234	18,9	99	2,9		

1993-94

	C.A. DE EUSKADI		ALAVA		BIZKAIA		GIPUZKOA	
	Kop./N.º	%	Kop./N.º	%	Kop./N.º	%	Kop./N.º	%
ALUMNOS MATRICULADOS EN NIVELES PRE- VIOS A LA UNIVERSIDAD CLASIFICADOS POR CARACTER DE LA ENSEÑANZA								
(1)								
EDUCACION ESPECIAL								
Ikastetxe guztiak/Todos los centros	1.223	100	215	100	605	100	403	100
Ikastetxe publikoak/Centros públicos	335	27,4	166	77,2	102	16,9	67	16,6
Ikastetxe pribatuak/Centros privados	888	72,6	49	22,8	503	83,1	336	83,4
B.U.P. Y C.O.U.								
Ikastetxe guztiak/Todos los centros	78.603	100	9.422	100	44.874	100	24.307	100
Ikastetxe publikoak/Centros públicos	48.495	61,7	6.336	67,2	28.112	62,6	14.047	57,8
Ikastetxe pribatuak/Centros privados	30.108	38,3	3.086	32,8	16.762	37,4	10.260	42,2
BACHILLERATO LOGSE								
Ikastetxe guztiak/Todos los centros	1.458	100	140	100	906	100	412	100
Ikastetxe publikoak/Centros públicos	1.458	100	140	100	906	100	412	100
Ikastetxe pribatuak/Centros privados	-	-	-	-	-	-	-	-
FORMACION PROFESIONAL								
Ikastetxe guztiak/Todos los centros	47.086	100	5.875	100	25.606	100	15.605	100
Ikastetxe publikoak/Centros públicos	18.532	39,4	1.761	30,0	9.911	38,7	6.860	44,0
Ikastetxe pribatuak/Centros privados	28.554	60,6	4.114	70,0	15.695	61,3	8.745	56,0
R.E.M.								
Ikastetxe guztiak/Todos los centros	30.611	100	6.247	100	12.389	100	11.975	100
Ikastetxe publikoak/Centros públicos	17.595	57,5	2.147	34,4	7.951	64,2	7.497	62,6
Ikastetxe pribatuak/Centros privados	13.016	42,5	4.100	65,6	4.438	35,8	4.478	37,4
MODULOS PROFESIONALES								
Ikastetxe guztiak/Todos los centros	2.093	100	516	100	583	100	994	100
Ikastetxe publikoak/Centros públicos	1.237	59,1	156	30,2	402	69,0	679	68,3
Ikastetxe pribatuak/Centros privados	856	40,9	360	69,8	181	31,0	315	31,7

(1) Comprende alumnos de aulas específicas de Educación Especial y los de centros específicos de Educación Especial.

Fuente: EUSTAT. Estadística de la Enseñanza 93/94.

1993-94

ALUMNOS MATRICULADOS CLASIFICADOS POR NIVELES EDUCATIVOS, MODELOS DE EUSKARA Y CARACTER DE LA ENSEÑANZA

	C.A. DE EUSKADI		ALAVA		BIZKAIA		GIPUZKOA	
	Kop./N.º	%	Kop./N.º	%	Kop./N.º	%	Kop./N.º	%
EDUCACION INFANTIL								
Euskararik gabe/Sin enseñanza del Euskara								
Ikastetxe guztiak/Todos los centros	619	100	29	100	374	100	216	100
Ikastetxe publikoak/Centros públicos	—	—	—	—	—	—	—	—
Ikastetxe pribatuak/Centros privados	619	100	29	100	374	100	216	100
Euskara gai bezala/Estudian Euskara								
Ikastetxe guztiak/Todos los centros	13.020	100	2.861	100	9.382	100	777	100
Ikastetxe publikoak/Centros públicos	4.467	34	1.258	44	3.092	33	117	15
Ikastetxe pribatuak/Centros privados	8.553	66	1.603	56	6.290	67	660	85
Irakaskuntza elebiduna/Enseñanza Bilingüe								
Ikastetxe guztiak/Todos los centros	16.805	100	2.861	100	7.169	100	6.775	100
Ikastetxe publikoak/Centros públicos	9.350	56	1.603	56	4.552	63	3.195	47
Ikastetxe pribatuak/Centros privados	7.455	44	1.258	44	2.617	37	3.580	53
Irakaskuntza Euskara hutsean Toda enseñanza en Euskara								
Ikastetxe guztiak/Todos los centros	22.755	100	1.589	100	10.678	100	10.488	100
Ikastetxe publikoak/Centros públicos	13.225	58	1.276	80	6.188	58	5.761	55
Ikastetxe pribatuak/Centros privados	9.530	42	313	20	4.490	42	4.727	45
E.G.B.								
Euskararik gabe/Sin enseñanza del Euskara								
Ikastetxe guztiak/Todos los centros	1.667	100	94	100	1.257	100	316	100
Ikastetxe publikoak/Centros públicos	—	—	—	—	—	—	—	—
Ikastetxe pribatuak/Centros privados	1.667	100	94	100	1.257	100	316	100
Euskara gai bezala/Estudian Euskara								
Ikastetxe guztiak/Todos los centros	83.914	100	17.338	100	56.920	100	9.656	100
Ikastetxe publikoak/Centros públicos	34.038	41	8.103	47	22.499	40	3.436	36
Ikastetxe pribatuak/Centros privados	49.876	59	9.235	53	34.421	60	6.220	64
Irakaskuntza elebiduna/Enseñanza Bilingüe								
Ikastetxe guztiak/Todos los centros	50.994	100	6.167	100	22.302	100	22.525	100
Ikastetxe publikoak/Centros públicos	27.545	54	4.410	72	13.797	62	9.338	41
Ikastetxe pribatuak/Centros privados	23.449	46	1.757	28	8.505	38	13.187	59
Toda enseñanza en Euskara								
Ikastetxe guztiak/Todos los centros	54.557	100	3.615	100	23.608	100	27.334	100
Ikastetxe publikoak/Centros públicos	27.993	51	2.619	72	12.530	53	12.844	47
Ikastetxe pribatuak/Centros privados	26.564	49	996	28	11.078	47	14.490	53

1993-94

ALUMNOS MATRICULADOS CLASIFICADOS POR NIVELES EDUCATIVOS, MODELOS DE EUSKARA Y CARACTER DE LA ENSEÑANZA

	C.A. DE EUSKADI		ALAVA		BIZKAIA		GIPUZKOA	
	Kop./N.º	%	Kop./N.º	%	Kop./N.º	%	Kop./N.º	%
B.U.P. Y C.O.U.								
Euskararik gabe/Sin enseñanza del Euskara								
Ikastetxe guztiak/Todos los centros	297	100	—	—	297	100	—	—
Ikastetxe publikoak/Centros públicos	—	—	—	—	—	—	—	—
Ikastetxe pribatuak/Centros privados	297	100	—	—	297	100	—	—
Euskara gal bezala/Estudian Euskara								
Ikastetxe guztiak/Todos los centros	57.605	100	8.023	100	35.781	100	13.801	100
Ikastetxe publikoak/Centros públicos	35.494	62	5.244	65	22.409	63	7.841	57
Ikastetxe pribatuak/Centros privados	22.111	38	2.779	35	13.372	37	5.960	43
Irakaskuntza elebiduna/Enseñanza Bilingüe								
Ikastetxe guztiak/Todos los centros	1.643	100	110	100	547	100	986	100
Ikastetxe publikoak/Centros públicos	724	44	110	100	—	—	614	62
Ikastetxe pribatuak/Centros privados	919	56	—	—	547	100	372	38
Toda enseñanza en Euskara								
Ikastetxe guztiak/Todos los centros	19.058	100	1.289	100	8.249	100	9.520	100
Ikastetxe publikoak/Centros públicos	12.277	64	982	76	5.703	69	5.592	59
Ikastetxe pribatuak/Centros privados	6.781	36	307	24	2.546	31	3.928	41
BACHILLERATO LOGSE								
Euskararik gabe/Sin enseñanza del Euskara								
Ikastetxe guztiak/Todos los centros	—	—	—	—	—	—	—	—
Ikastetxe publikoak/Centros públicos	—	—	—	—	—	—	—	—
Ikastetxe pribatuak/Centros privados	—	—	—	—	—	—	—	—
Euskara gal bezala/Estudian Euskara								
Ikastetxe guztiak/Todos los centros	1.139	100	108	100	703	100	328	100
Ikastetxe publikoak/Centros públicos	1.139	100	108	100	703	100	328	100
Ikastetxe pribatuak/Centros privados	—	—	—	—	—	—	—	—
Irakaskuntza elebiduna/Enseñanza Bilingüe								
Ikastetxe guztiak/Todos los centros	32	100	32	100	—	—	—	—
Ikastetxe publikoak/Centros públicos	32	100	32	100	—	—	—	—
Ikastetxe pribatuak/Centros privados	—	—	—	—	—	—	—	—
Toda enseñanza en Euskara								
Ikastetxe guztiak/Todos los centros	287	100	—	—	203	100	84	100
Ikastetxe publikoak/Centros públicos	287	100	—	—	203	100	84	100
Ikastetxe pribatuak/Centros privados	—	—	—	—	—	—	—	—

1993-94

C.A. DE EUSKADI		ALAVA		BIZKAIA		GIPUZKOA	
Kop./N.º	%	Kop./N.º	%	Kop./N.º	%	Kop./N.º	%

ALUMNOS MATRICULADOS CLASIFICADOS POR NIVELES EDUCATIVOS, MODELOS DE EUSKARA Y CARACTER DE LA ENSEÑANZA

FORMACION PROFESIONAL								
Euskararik gabe/Sin enseñanza del Euskara								
Ikastetxe guztiak/Todos los centros	1.596	100	257	100	615	100	724	100
Ikastetxe publikoak/Centros públicos	159	10	92	36	—	—	67	9
Ikastetxe pribatuak/Centros privados	1.437	90	165	64	615	100	657	91
Euskara gela bezala/Estudian Euskara								
Ikastetxe guztiak/Todos los centros	43.512	100	5.618	100	24.797	100	13.097	100
Ikastetxe publikoak/Centros públicos	17.276	40	1.669	30	9.823	40	5.784	44
Ikastetxe pribatuak/Centros privados	26.236	60	3.949	70	14.974	60	7.313	56
Irakaskuntza elebiduna/Enseñanza Bilingüe								
Ikastetxe guztiak/Todos los centros	505	100	—	—	—	—	505	100
Ikastetxe publikoak/Centros públicos	224	44	—	—	—	—	224	44
Ikastetxe pribatuak/Centros privados	281	56	—	—	—	—	281	56
Toda enseñanza en Euskara								
Ikastetxe guztiak/Todos los centros	1.473	100	—	—	194	100	1.279	100
Ikastetxe publikoak/Centros públicos	873	59	—	—	88	45	785	61
Ikastetxe pribatuak/Centros privados	600	41	—	—	106	55	494	39
MODULOS PROFESIONALES								
Euskararik gabe/Sin enseñanza del Euskara								
Ikastetxe guztiak/Todos los centros	—	—	—	—	—	—	—	—
Ikastetxe publikoak/Centros públicos	—	—	—	—	—	—	—	—
Ikastetxe pribatuak/Centros privados	—	—	—	—	—	—	—	—
Euskara gela bezala/Estudian Euskara								
Ikastetxe guztiak/Todos los centros	1.936	100	516	100	564	100	856	100
Ikastetxe publikoak/Centros públicos	1.080	56	156	30	383	68	541	63
Ikastetxe pribatuak/Centros privados	856	44	360	70	181	32	315	37
Irakaskuntza elebiduna/Enseñanza Bilingüe								
Ikastetxe guztiak/Todos los centros	28	100	—	—	—	—	28	100
Ikastetxe publikoak/Centros públicos	28	100	—	—	—	—	28	100
Ikastetxe pribatuak/Centros privados	—	—	—	—	—	—	—	—
Toda enseñanza en Euskara								
Ikastetxe guztiak/Todos los centros	129	100	—	—	19	100	110	100
Ikastetxe publikoak/Centros públicos	129	100	—	—	19	100	110	100
Ikastetxe pribatuak/Centros privados	—	—	—	—	—	—	—	—

1993-94

ALUMNOS MATRICULADOS CLASIFICADOS POR NIVELES EDUCATIVOS, MODELOS DE EUSKARA Y CARACTER DE LA ENSEÑANZA

	C.A. DE EUSKADI		ALAVA		BIZKAIA		GIPUZKOA	
	Kop./N.º	%	Kop./N.º	%	Kop./N.º	%	Kop./N.º	%
R.E.M.								
Euskararik gabe/Sin enseñanza del Euskara								
Ikestetxe guztiak/Todos los centros	--	--	--	--	--	--	--	--
Ikestetxe publikoak/Centros públicos	--	--	--	--	--	--	--	--
Ikestetxe pribatuak/Centros privados	--	--	--	--	--	--	--	--
Euskara gal bezala/Estudian Euskara								
Ikestetxe guztiak/Todos los centros	20.975	100	5.763	100	9.700	100	5.512	100
Ikestetxe publikoak/Centros públicos	12.293	59	1.921	33	6.454	67	3.918	71
Ikestetxe pribatuak/Centros privados	8.682	41	3.842	67	3.246	33	1.594	29
Irakaskuntza elebiduna/Enseñanza Bilingüe								
Ikestetxe guztiak/Todos los centros	760	100	58	100	139	100	563	100
Ikestetxe publikoak/Centros públicos	359	47	58	100	--	--	301	53
Ikestetxe pribatuak/Centros privados	401	53	--	--	139	100	262	47
Toda enseñanza en Euskara								
Ikestetxe guztiak/Todos los centros	8.876	100	426	100	2.550	100	5.900	100
Ikestetxe publikoak/Centros públicos	4.943	56	168	39	1.497	59	3.278	56
Ikestetxe pribatuak/Centros privados	3.933	44	258	61	1.053	41	2.622	44

Fuente: EUSTAT. Estadística de la Enseñanza 93/94.

3. EDUCACIÓN Y CULTURA

El 58'3% del personal docente pertenecen a centros públicos, el 11'7% a ikastolas y 30% a centros privados.

La Educación Infantil es impartida por 2.899 docentes. La E.G.B. cuenta con 13.256 docentes, E.P.A. con 412, Educación Especial con 255, en B.U.P./C.O.U. imparten 5.615 docentes y en Formación Profesional 4.786.

En el curso 1992-93 pudo apreciarse un descenso del personal docente en preescolar (-10'7%) y un mantenimiento en E.G.B. El personal docente de enseñanza media ha experimentado un crecimiento que para los centros de B.U.P./C.O.U. se cifra en el 26'2%, y el 52'6% para los de Formación Profesional.

La red educativa con un crecimiento mayor del número de docentes entre 1982-83 y 1992-93 fue la de ikastolas (31'4%) seguida de la pública (16%) y por último la red privada con un pequeño aumento del 3'3%.

Según se recoge en "Estadística de la Enseñanza" de EUSTAT, en el curso 1992-93 la población escolarizada en el conjunto del sistema reglado de enseñanza, excluidas las enseñanzas de música e idiomas, alcanzó la cifra de 514.067 personas, lo que representa un 24'4 % del total de población y un 76% de la población de menos de 25 años.

En el curso 1993-94 el reparto del alumnado por nivel de enseñanza fue el siguiente: en los niveles básicos, 53.199 en Educación Infantil, 191.185 para E.G.B. y Educación Permanente de Adultos (E.P.A.), y 1.223 en Educación Especial (E.E.); en la enseñanza de segundo grado 78.603 estudiantes de B.U.P. y C.O.U., 47.086 de Formación Profesional, 30.611 de Reforma de

3. EDUCACIÓN Y CULTURA

Enseñanzas Medias y 2.093 de Módulos Profesionales.

A lo largo de los últimos once años ha disminuido la matriculación en un 12'1%, afectando principalmente a la enseñanza básica, con un descenso del 32'6%. En el resto de enseñanzas se produce un crecimiento del número de alumnos del 26'8% en enseñanzas medias y del 52'2% en la de tercer grado. El saldo neto en los últimos once años ha sido de una baja de 70.680 estudiantes.

Dicha evolución del alumnado ha tenido las siguientes repercusiones sobre las tasas de escolaridad: en primer lugar se ha producido una disminución de tres puntos en la proporción de población escolarizada sobre la población total del país. Esta disminución ha sido frenada por un notable aumento de las tasas de escolaridad en todas las edades a excepción del grupo de 6 a 13 años en el que la escolarización era ya completa en el curso 1982-83.

La tasa de escolaridad de la población entre 2 y 5 años ha crecido más de 15 puntos, pasando del 62'2% al 80'9%. Un incremento similar se ha producido en el grupo de edad de 14 a 17 años, pasando de 78'3% al 92'4% y finalmente el aumento más acusado se produce entre los de 18 a 24 años, con un crecimiento del 25'8% al 42'2% de la tasa de escolaridad en los últimos once años.

Si analizamos dicha variación respecto al sexo, puede apreciarse un crecimiento en la proporción de mujeres en el conjunto del sistema educativo, 48'1% en el curso 1982-83 y 49'2% en el curso 1992-93. Este aumento se produce en la enseñanza media, 49'1% actualmente frente al 46'7% en el curso 1982-83 y en la superior de forma más acusada, 51'5% en 1992-93

3. EDUCACIÓN Y CULTURA

frente a 45'7% hace once años.

Según refleja la Estadística de la Enseñanza" de EUSTAT, se ha producido una diversificación del abanico de opciones en la enseñanza media debido a la aparición de la R.E.M. y Módulos profesionales.

En el curso 1982-83 la escolarización en enseñanza media se repartía en un 60% para la línea de Bachiller y 40% en Formación Profesional. En la actualidad el porcentaje de los que estudian B.U.P./C.O.U. ha disminuido al 49'9%, Formación Profesional al 30'1% y las nuevas líneas de R.E.M. y Módulos Profesionales escolarizan al 19'1% y 0'9% respectivamente, manteniendo una tendencia de ascenso, habiendo afectado esta redistribución mayormente a los varones, desplazándose a las nuevas líneas de R.E.M. y Módulos Profesionales el 21'9% de estos frente al 16'2% de las mujeres.

Podemos destacar también la gran polarización existente tanto para varones como para mujeres en su elección de rama dentro de la Formación Profesional; las mujeres se concentran en tres de las veintidós ramas que se ofertan en dicho nivel educativo: 61'9% en la rama Administrativa, 12% en la rama de Peluquería-Estética y 11'1% en la Sanitaria. Los varones cursan preferentemente las enseñanzas de Electricidad-Electrónica 37'75, Metal 25'7%, Administrativa 13'7%, y en menor porcentaje Automoción y Delineación, 6'1% y 7'9% respectivamente. Estas distribuciones han permanecido prácticamente idénticas en los últimos once años.

Respecto a la distribución del alumnado por red educativa, según las estadísticas de educación de EUSTAT, en 1992-93 fue la siguiente: los

3. EDUCACIÓN Y CULTURA

centros públicos con 259.993 estudiantes absorbían el 50'6% del total, las Ikastolas con 65.808 el 12'8% y la red privada con 188.266 alumnos/as el restante 36'6%.

La distribución anterior tiene variaciones significativas atendiendo a los distintos niveles de enseñanza: las Ikastolas aumentan su proporción en la enseñanza básica, 21'7%; la red privada aumenta su proporción en la enseñanza media, 42'5%, y la pública en la enseñanza superior, 75%.

Por otra parte, la red de Ikastolas ha aumentado su participación en el alumnado escolarizado total, pasando del 10'6% en el curso 1982/83 al 12'8%, mientras la pública ha disminuido en similar cuantía 52'9% a 50'6%, manteniéndose la cuota del mercado escolar de los centros privados.

3. EDUCACIÓN Y CULTURA

Cuadro n°69 Evolución del alumnado matriculado por niveles educativos

NIVEL EDUCATIVO	86-87	87-88	88-89	89-90	90-91	91-92	92-93	93-94
Infantil-Preescolar	70.970	68.735	64.914	61.705	58.671	56.035	54.319	51.502
Primaria-E.G.B.	293.322	281.324	266.814	251.337	235.168	219.137	205.160	191.562
Medias-Secundaria	144.228	148.494	152.140	154.557	157.196	158.881	159.588	160.016
Medias-Bachillerato	93.534	97.163	99.859	104.718	107.325	109.039	109.742	110.705
Medias- F. Profesional	50.694	51.331	52.281	49.839	49.871	49.842	49.846	49.311

Fuente: Ministerio de Educación y Ciencia. Avance de las Enseñanzas Preescolar, Primaria y Secundaria.

3. EDUCACIÓN Y CULTURA

Cuadro n°70 Número de alumnos matriculados en el curso 1993-94 según niveles primario y secundario

	Preescolar	E.G.B.	Especial	B.U.P.	C.O.U.	R.E.M.	F. Profesional
País Vasco	51.502	191.582	84	58.000	20.503	1.458	49.311
Alava	7.327	27.498	30	6.932	2.610	140	6.372
Guipúzcoa	16.870	59.897	26	17.931	6.381	414	16.685
Vizcaya	27.305	104.167	28	33.137	11.512	.904	26.254

Fuente: Ministerio de Educación y Ciencia.

3. EDUCACIÓN Y CULTURA

Cuadro nº71 Número de profesores en el curso 1993-95, por provincias y niveles primario y secundario

	Preescolar y E.G.B.	Especial	Enseñanzas Medias/Educación Secundaria
País Vasco	15.531	177	356
Alava	1.954	37	44
Guipúzcoa	5.322	38	137
Vizcaya	8.255	102	175

Fuente: Ministerio de Educación y Ciencia.

3. EDUCACIÓN Y CULTURA

Si analizamos la calidad de la educación en el País Vasco atendiendo al parámetro de número de alumnos por profesor, según los datos del curso 1993-94, dichos ratios muestran unos valores inferiores a los nacionales, es decir, muestran un menor número de alumnos por profesor, y por tanto una mayor calidad educativa teórica.

Cuadro nº72 Ratio numero de alumnos por profesor

	España	País Vasco
Preescolar/E.G.B.	15'44	12'33
Educación Especial	5'24	6'71

Fuente: Elaboración propia a partir de las estadísticas de enseñanza del Ministerio de educación y Ciencia, curso 1993-94.

3. EDUCACIÓN Y CULTURA

3.4. Datos Relativos a las Enseñanzas Superiores: Universitarias y no Universitarias.

La enseñanza superior dispuso, según datos del curso 1992-93, de 3 Escuelas Técnicas Superiores, 22 Facultades, 21 Escuelas Universitarias y 5 centros de estudios superiores no universitarios.

Existen 5 Escuelas Oficiales de Idiomas, 10 Centros de Artes Aplicadas y Oficios Artísticos y 72 Conservatorios y Escuelas de Música.

En la enseñanza superior el número de centros se ha mantenido en los últimos años, aunque la oferta de estudios se ha incrementado.

En la enseñanza superior trabajan 999 profesores en las Escuelas Universitarias, 3.083 en Facultades y Escuelas Técnicas Superiores y 153 en otros estudios superiores no universitarios.

En las enseñanzas de Música la plantilla de personal docente es de 1.367. En las Escuelas Oficiales de Idiomas hay 140 personas y en las Escuelas de Artes y Oficios hay 74 personas.

En el período 1982/83-1992/93 la evolución de la plantilla docente, sin considerar las enseñanzas artísticas e idiomas, muestra un crecimiento del 13'5% en la plantilla total.

En la enseñanza superior el incremento del personal docente ha sido del 45%, principalmente en las Facultades y Escuelas Técnicas Superiores.

3. EDUCACIÓN Y CULTURA

Los datos más actuales respecto a la Educación Superior, los del curso 1993-94, muestran 70.223 alumnos (80'7% en universidades públicas y 19'3% en universidades privadas) repartidos de la siguiente forma: 44.394 en Facultades y Colegios Universitarios, 5.411 en Escuelas Técnicas Superiores y 20.418 en Escuelas Universitarias.

El número de alumnos matriculados en la Educación Universitaria en las Universidades del País Vasco, 1º y 2º ciclo, experimentó un aumento del 1'21% en el curso 1993-94 respecto al curso anterior 1992-93. Dicha variación se compone de un incremento relativo del 4'99% respecto al curso anterior en el número de alumnos matriculados en estudios conducentes al título de Arquitecto Técnico, Ingeniero Técnico o Diplomado; un descenso del 2'47% en el de los conducentes al título de Licenciado, y un aumento del 16'66 en el número de alumnos matriculados en estudios conducentes a la obtención del título de Arquitecto o Ingeniero.

La Universidad pública del País Vasco es la 6 Universidad española en cuanto al número de alumnos matriculados en el curso 1993-94 por detrás de la Complutense de Madrid, la U.N.E.D., Barcelona, Sevilla y Valencia.

Es importante señalar que dada la proximidad geográfica de la Comunidad Autónoma Vasca a Navarra, muchos estudiantes universitarios vasco realizan sus estudios superiores en las universidades navarras, no pudiéndose realizar una estimación precisa de dicha cantidad. por otro lado también existe un movimiento hacia otras universidades no tan próximas, principalmente las de Madrid o Barcelona, al carecer de las facultades deseadas en sus lugares de origen.

Universidades con mayor alumnado

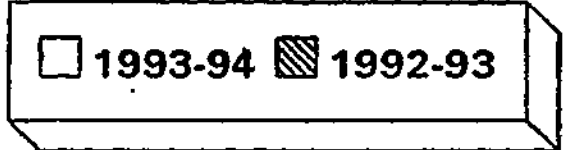
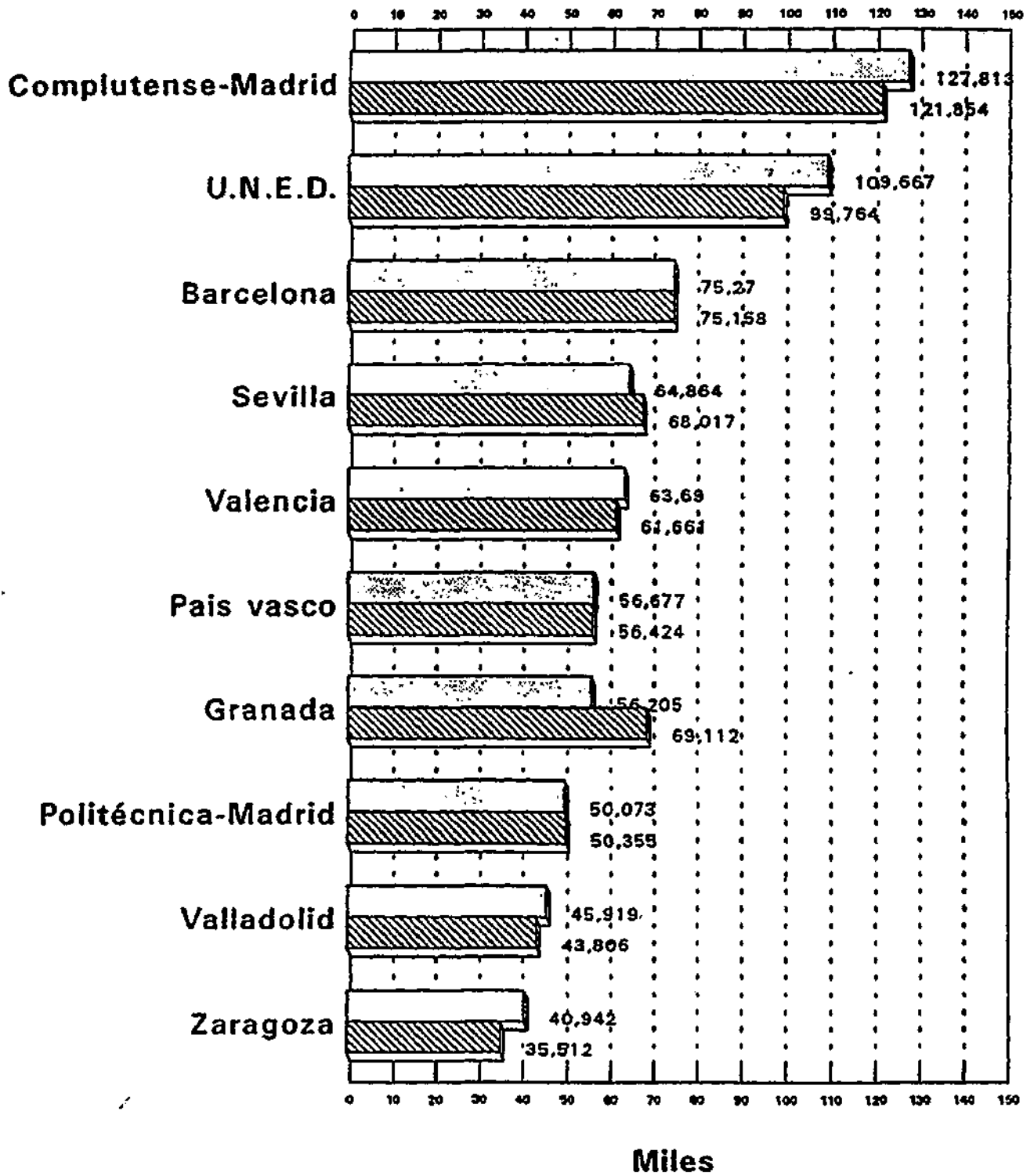

Universidades con mayor alumnado

Variación cursos 92-93 / 93-94

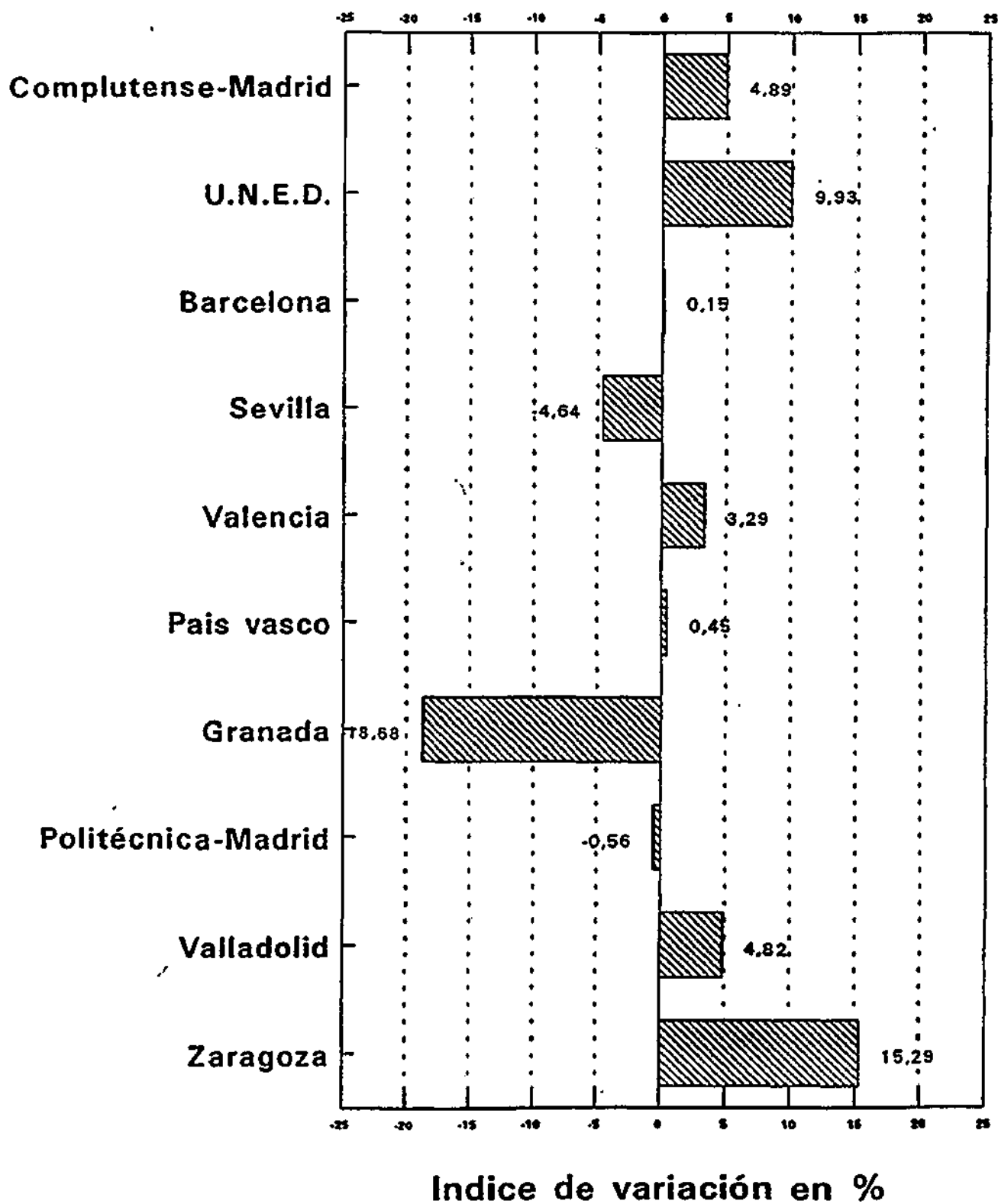

3. EDUCACIÓN Y CULTURA

La matrícula oficial de las Escuelas de Idiomas en el curso 1992-93 fue de 14.698 alumnos, y en los estudios de música de 26.296.

Es en la Enseñanza superior donde se detectan mayores cambios en los últimos años en la distribución por sexo y estudio cursado. En la actualidad el 60'2% de los estudiantes universitarios se concentran en tres sectores: Ciencias Sociales (26%), Derecho (17'4%) e Ingeniería (16'8%). Se ha producido un incremento de alumnos en dichos sectores paralelo al descenso de alumnado principalmente en Formación del Personal Docente, 16'2% a 4'2%, Humanidades 11'3% a 6'5% y Ciencias Sociales 9'3% a 5'6%.

Los cambios en el tipo de estudio cursado en la enseñanza superior han afectado más a las mujeres que a los varones, produciéndose un acercamiento del perfil de estudios cursados por ambos sexos. Se ha producido un aumento en las preferencias de las mujeres por el Derecho, 9'1% a 19'5%, Ciencias Sociales 18'1% a 28'3% e Ingeniería 1'3% a 5'7%. Los varones siguen cursando básicamente las mismas carreras que hace once años (Curso 1982-83); Derecho 15'1%, Ciencias Sociales 23'6% e Ingeniería 28'5%, con un crecimiento en la demanda de estos estudios 11'2 puntos porcentuales.

En el conjunto de la Universidad del País Vasco en 1992-93 el 10'2% de los estudiantes cursan la mayoría de sus asignaturas en lengua euskera, porcentaje que aumenta al 17% entre los nuevos ingresados vía selectividad dicho año.

En el País Vasco existen tres vías para poder acceder a las enseñanzas universitarias:

1992-93

	C.A. DE EUSKADI			ALAVA			BIZKAIA			GIPUZKOA			Tot.
	Alumnos		Profes.	Alumnos		Profes.	Alumnos		Profes.	Alumnos		Profes.	
	Total	Mujeres	Total	Total	Mujeres	Total	Total	Mujeres	Total	Total	Mujeres		
GUZTIRA/TOTAL													
Ikastetxe guztiak/Todos los centros	75.521	38.676	4.082	6.130	3.317	542	48.211	25.265	2.306	21.180	10.094	1.225	
Ikastetxe publikoak/Centros públicos	58.612	29.383	3.165 (1)	5.804	3.093	482	36.587	18.291	1.899	16.221	7.999	765	
Ikastetxe pribatuak/Centros privados	16.909	9.293	917	326	224	60	11.624	6.974	407	4.959	2.095	460	
ESCUELAS TECNICAS SUPERIORES													
Ikastetxe guztiak/Todos los centros	6.070	1.399	451	51	5	--	3.620	705	242	2.399	689	201	
Ikastetxe publikoak/Centros públicos	4.565	1.059	300	51	5	--	3.620	705	242	894	349	100	
Ikastetxe pribatuak/Centros privados	1.505	340	151	--	--	--	--	--	--	1.505	340	101	
Arquitectura/Arquitectura													
Ikastetxe guztiak/Todos los centros	852	344	58	--	--	--	--	--	--	852	344	58	
Ikastetxe publikoak/Centros públicos	852	344	58	--	--	--	--	--	--	852	344	58	
Ikastetxe pribatuak/Centros privados	--	--	--	--	--	--	--	--	--	--	--	--	
Ingenierutza/Ingeniería													
Ikastetxe guztiak/Todos los centros	5.218	1.055	393	51	5	--	3.620	705	242	1.547	345	100	
Ikastetxe publikoak/Centros públicos	3.713	715	242	51	5	--	3.620	705	242	42	5	100	
Ikastetxe pribatuak/Centros privados	1.505	340	151	--	--	--	--	--	--	1.505	340	100	
Industriale/Industrial													
Ikastetxe guztiak/Todos los centros	4.522	851	--	51	5	--	2.924	501	--	1.547	345	100	
Ikastetxe publikoak/Centros públicos	3.017	511	--	51	5	--	2.924	501	--	42	5	100	
Ikastetxe pribatuak/Centros privados	1.505	340	--	--	--	--	--	--	--	1.505	340	100	
Telekomunik./Telecomunicaciones													
Ikastetxe guztiak/Todos los centros	696	204	--	--	--	--	696	204	--	--	--	--	
Ikastetxe publikoak/Centros públicos	696	204	--	--	--	--	696	204	--	--	--	--	
Ikastetxe pribatuak/Centros privados	--	--	--	--	--	--	--	--	--	--	--	--	
FACULTADES UNIVERSITARIAS													
Ikastetxe guztiak/Todos los centros	49.655	28.010	2.388	3.871	2.389	286	34.065	19.046	1.520	11.719	6.575	500	
Ikastetxe publikoak/Centros públicos	36.604	20.260	1.791	3.749	2.352	240	22.756	12.341	1.138	10.099	5.567	400	
Ikastetxe pribatuak/Centros privados	13.051	7.750	597	122	37	46	11.309	6.705	382	1.620	1.008	100	
Arte Ederrak/Bellas Artes													
Ikastetxe guztiak/Todos los centros	1.564	1.008	116	--	--	--	1.564	1.008	116	--	--	--	
Ikastetxe publikoak/Centros públicos	1.564	1.008	116	--	--	--	1.564	1.008	116	--	--	--	
Ikastetxe pribatuak/Centros privados	--	--	--	--	--	--	--	--	--	--	--	--	
Zientziak/Ciencias													
Ikastetxe guztiak/Todos los centros	5.403	2.719	364	77	17	--	4.484	2.261	291	842	441	100	
Ikastetxe publikoak/Centros públicos	5.403	2.719	364	77	17	--	4.484	2.261	291	842	441	100	
Ikastetxe pribatuak/Centros privados	--	--	--	--	--	--	--	--	--	--	--	--	
Biologia/Biológicas													
Ikastetxe guztiak/Todos los centros	1.456	898	--	--	--	--	1.456	898	--	--	--	--	
Ikastetxe publikoak/Centros públicos	1.456	898	--	--	--	--	1.456	898	--	--	--	--	
Ikastetxe pribatuak/Centros privados	--	--	--	--	--	--	--	--	--	--	--	--	

(1) Incluidos los profesores de la U.N.E.D.

1992-93

	C.A. DE EUSKADI			ALAVA			BIZKAIA			GIPUZKOA		
	Alumnos		Profes.	Alumnos		Profes.	Alumnos		Profes.	Alumnos		Profes.
	Total	Mujeres	Total	Total	Mujeres	Total	Total	Mujeres	Total	Total	Mujeres	Total
Geologia/Geológicas												
Ikastetxe guztiak/Todos los centros	353	141	--	--	--	--	353	141	--	--	--	--
Ikastetxe publikoak/Centros públicos	353	141	--	--	--	--	353	141	--	--	--	--
Ikastetxe pribatuak/Centros privados	--	--	--	--	--	--	--	--	--	--	--	--
Fisika/Físicas												
Ikastetxe guztiak/Todos los centros	1.038	321	--	43	3	--	961	312	--	34	6	--
Ikastetxe publikoak/Centros públicos	1.038	321	--	43	3	--	961	312	--	34	6	--
Ikastetxe pribatuak/Centros privados	--	--	--	--	--	--	--	--	--	--	--	--
Kimika/Químicas												
Ikastetxe guztiak/Todos los centros	1.990	1.043	--	27	13	--	1.184	606	--	779	424	--
Ikastetxe publikoak/Centros públicos	1.990	1.043	--	27	13	--	1.184	606	--	779	424	--
Ikastetxe pribatuak/Centros privados	--	--	--	--	--	--	--	--	--	--	--	--
Zehatzak/Exactas												
Ikastetxe guztiak/Todos los centros	566	316	--	7	1	--	530	304	--	29	11	--
Ikastetxe publikoak/Centros públicos	566	316	--	7	1	--	530	304	--	29	11	--
Ikastetxe pribatuak/Centros privados	--	--	--	--	--	--	--	--	--	--	--	--
Farmazia/Farmacía (1)												
Ikastetxe guztiak/Todos los centros	401	322	99	401	322	99	--	--	--	--	--	--
Ikastetxe publikoak/Centros públicos	401	322	99	401	322	99	--	--	--	--	--	--
Ikastetxe pribatuak/Centros privados	--	--	--	--	--	--	--	--	--	--	--	--
Ciencia y Tecnología de los Alimentos												
Ikastetxe guztiak/Todos los centros	229	192	--	229	192	--	--	--	--	--	--	--
Ikastetxe publikoak/Centros públicos	229	192	--	229	192	--	--	--	--	--	--	--
Ikastetxe pribatuak/Centros privados	--	--	--	--	--	--	--	--	--	--	--	--
Informatika/Informática												
Ikastetxe guztiak/Todos los centros	3.879	1.440	126	--	--	--	2.679	1.047	54	1.200	393	72
Ikastetxe publikoak/Centros públicos	1.200	393	72	--	--	--	--	--	--	1.200	393	72
Ikastetxe pribatuak/Centros privados	2.679	1.047	54	--	--	--	2.679	1.047	54	--	--	--
Medicina y Odontología												
Ikastetxe guztiak/Todos los centros	2.195	1.376	341	--	--	--	2.195	1.376	341	--	--	--
Ikastetxe publikoak/Centros públicos	2.195	1.376	341	--	--	--	2.195	1.376	341	--	--	--
Ikastetxe pribatuak/Centros privados	--	--	--	--	--	--	--	--	--	--	--	--
Medikuntza/Medicina												
Ikastetxe guztiak/Todos los centros	1.858	1.152	--	--	--	--	1.858	1.152	--	--	--	--
Ikastetxe publikoak/Centros públicos	1.858	1.152	--	--	--	--	1.858	1.152	--	--	--	--
Ikastetxe pribatuak/Centros privados	--	--	--	--	--	--	--	--	--	--	--	--
Odontologia/Odontología												
Ikastetxe guztiak/Todos los centros	337	224	--	--	--	--	337	224	--	--	--	--
Ikastetxe publikoak/Centros públicos	337	224	--	--	--	--	337	224	--	--	--	--
Ikastetxe pribatuak/Centros privados	--	--	--	--	--	--	--	--	--	--	--	--
Ciencias de la Información												
Ikastetxe guztiak/Todos los centros	4.082	2.384	178	--	--	--	4.082	2.384	178	--	--	--
Ikastetxe publikoak/Centros públicos	4.082	2.384	178	--	--	--	4.082	2.384	178	--	--	--
Ikastetxe pribatuak/Centros privados	--	--	--	--	--	--	--	--	--	--	--	--

(1) Incluye al personal docente de Ciencia y Tecnología de los Alimentos y los de Nutrición y Alimentación Humana.

1992-93

	C.A. DE EUSKADI			ALAVA			BIZKAIA			GIPUZKOA		
	Alumnos		Profes.	Alumnos		Profes.	Alumnos		Profes.	Alumnos		Profes.
	Total	Mujeres	Total	Total	Mujeres	Total	Total	Mujeres	Total	Total	Mujeres	Total
Filosofía y Ciencias Educación												
Ikastetxe guztiak/Todos los centros	4.757	3.455	209	251	173	—	1.907	1.451	47	2.599	1.831	162
Ikastetxe publikoak/Centros públicos	3.388	2.381	162	251	173	—	538	377	—	2.599	1.831	162
Ikastetxe pribatuak/Centros privados	1.369	1.074	47	—	—	—	1.369	1.074	47	—	—	—
Psikologia/Psicología												
Ikastetxe guztiak/Todos los centros	2.972	2.187	—	166	115	—	1.201	926	—	1.605	1.146	—
Ikastetxe publikoak/Centros públicos	2.065	1.464	—	166	115	—	294	203	—	1.605	1.146	—
Ikastetxe pribatuak/Centros privados	907	723	—	—	—	—	907	723	—	—	—	—
Filosofía/Filosofía												
Ikastetxe guztiak/Todos los centros	393	164	—	—	—	—	131	49	—	262	115	—
Ikastetxe publikoak/Centros públicos	314	128	—	—	—	—	52	13	—	262	115	—
Ikastetxe pribatuak/Centros privados	79	36	—	—	—	—	79	36	—	—	—	—
Pedagogia/Pedagogía												
Ikastetxe guztiak/Todos los centros	1.392	1.104	—	85	58	—	575	476	—	732	570	—
Ikastetxe publikoak/Centros públicos	1.009	789	—	85	58	—	192	161	—	732	570	—
Ikastetxe pribatuak/Centros privados	383	315	—	—	—	—	383	315	—	—	—	—
Filología, Geografía e Historia												
Ikastetxe guztiak/Todos los centros	4.411	3.001	310	2.007	1.330	141	1.724	1.224	76	680	447	90
Ikastetxe publikoak/Centros públicos	2.425	1.557	141	2.007	1.330	141	219	114	—	199	113	—
Ikastetxe pribatuak/Centros privados	1.986	1.444	169	—	—	—	1.505	1.110	76	481	334	90
Filología/Filología												
Ikastetxe guztiak/Todos los centros	2.846	2.092	—	1.373	979	—	1.119	855	—	354	258	—
Ikastetxe publikoak/Centros públicos	1.459	1.032	—	1.373	979	—	34	23	—	52	30	—
Ikastetxe pribatuak/Centros privados	1.387	1.060	—	—	—	—	1.085	832	—	302	228	—
Geografía e Historia												
Ikastetxe guztiak/Todos los centros	1.565	909	—	634	351	—	605	369	—	326	189	—
Ikastetxe publikoak/Centros públicos	966	525	—	634	351	—	185	91	—	147	83	—
Ikastetxe pribatuak/Centros privados	599	384	—	—	—	—	420	278	—	179	106	—
Teología/Teología												
Ikastetxe guztiak/Todos los centros	212	68	69	122	37	46	90	29	23	—	—	—
Ikastetxe publikoak/Centros públicos	—	—	—	—	—	—	—	—	—	—	—	—
Ikastetxe pribatuak/Centros privados	212	68	69	122	37	46	90	29	23	—	—	—
Políticas y Sociología												
Ikastetxe guztiak/Todos los centros	2.131	1.190	27	85	40	—	1.937	1.100	27	109	50	—
Ikastetxe publikoak/Centros públicos	1.606	831	—	85	40	—	1.412	741	— (2)	109	50	—
Ikastetxe pribatuak/Centros privados	525	359	27	—	—	—	525	359	27	—	—	—
Ciencias Económicas y Empresariales												
Ikastetxe guztiak/Todos los centros	9.882	5.039	343	235	103	—	8.245	4.137	267	1.402	799	70
Ikastetxe publikoak/Centros públicos	8.036	4.008	212	235	103	—	7.538	3.780	212	263	125	—
Ikastetxe pribatuak/Centros privados	1.846	1.031	131	—	—	—	707	357	55	1.139	674	70
Ekonomia/Económicas												
Ikastetxe guztiak/Todos los centros	2.402	1.151	—	76	24	—	2.245	1.099	—	81	28	—
Ikastetxe publikoak/Centros públicos	2.402	1.151	—	76	24	—	2.245	1.099	—	81	28	—
Ikastetxe pribatuak/Centros privados	—	—	—	—	—	—	—	—	—	—	—	—

(2)

Profesores incluidos en Ciencias de la Información.

EDUCACIÓN UNIVERSITARIA: ALUMNOS MATRICULADOS Y PROFESORES CLASIFICADOS POR TIPO DE ESTUDIOS Y CARACTER DE LA ENSEÑANZA, SEGUN SEXO	1992-93											
	C.A. DE EUSKADI			ALAVA			BIZKAIA			GIPUZKOA		
	Alumnos		Profes.	Alumnos		Profes.	Alumnos		Profes.	Alumnos		Profes.
	Total	Mujeres	Total	Total	Mujeres	Total	Total	Mujeres	Total	Total	Mujeres	Total
Enpresa-Zientziak/Empresariales												
Ikastetxe guztiak/Todos los centros	7.480	3.888	—	159	79	—	6.000	3.038	—	1.321	771	—
Ikastetxe publikoak/Centros públicos	5.634	2.857	—	159	79	—	5.293	2.681	—	182	97	—
Ikastetxe pribatuak/Centros privados	1.846	1.031	—	—	—	—	707	357	—	1.139	674	—
Zuzenbidea/Derecho												
Ikastetxe guztiak/Todos los centros	10.509	5.819	206	464	175	—	5.158	3.029	100	4.887	2.614	106
Ikastetxe publikoak/Centros públicos	6.075	3.089	106	464	175	—	724	300	—	4.887	2.614	106
Ikastetxe pribatuak/Centros privados	4.434	2.729	100	—	—	—	4.434	2.729	100	—	—	—
ESCUELAS UNIVERSITARIAS												
Ikastetxe guztiak/Todos los centros	19.796	9.267	999	2.208	923	175	10.526	5.514	446	7.062	2.830	378
Ikastetxe publikoak/Centros públicos	17.443	8.064	830	2.004	736	161	10.211	5.245	421	5.228	2.083	248
Ikastetxe pribatuak/Centros privados	2.353	1.203	169	204	187	14	315	269	25	1.834	747	130
Ingeniería Técnica Industrial												
Ikastetxe guztiak/Todos los centros	6.773	985	348	1.196	183	74	2.009	285	99	3.568	517	175
Ikastetxe publikoak/Centros públicos	5.673	801	280	1.196	183	74	2.009	285	99	2.468	333	107
Ikastetxe pribatuak/Centros privados	1.100	184	68	—	—	—	—	—	—	1.100	184	68
Ingeniería Técnica Minera												
Ikastetxe guztiak/Todos los centros	702	126	53	—	—	—	702	126	53	—	—	—
Ikastetxe publikoak/Centros públicos	702	126	53	—	—	—	702	126	53	—	—	—
Ikastetxe pribatuak/Centros privados	—	—	—	—	—	—	—	—	—	—	—	—
Ingeniería Técnica de Topografía												
Ikastetxe guztiak/Todos los centros	217	84	—	217	84	—	—	—	—	—	—	—
Ikastetxe publikoak/Centros públicos	217	84	—	217	84	—	—	—	—	—	—	—
Ikastetxe pribatuak/Centros privados	—	—	—	—	—	—	—	—	—	—	—	—
Enpresa-Zientziak/Empresariales												
Ikastetxe guztiak/Todos los centros	5.204	2.888	118	—	—	—	2.983	1.612	60	2.221	1.276	58
Ikastetxe publikoak/Centros públicos	4.859	2.655	100	—	—	—	2.983	1.612	60	1.876	1.043	40
Ikastetxe pribatuak/Centros privados	345	233	18	—	—	—	—	—	—	345	233	18
Formación Profesorado E.G.B.												
Ikastetxe guztiak/Todos los centros	1.856	1.409	276	216	150	50	972	757	132	668	502	94
Ikastetxe publikoak/Centros públicos	1.507	1.124	232	216	150	50	787	603	111	504	371	71
Ikastetxe pribatuak/Centros privados	349	285	44	—	—	—	185	154	21	164	131	23
Erizaintza/Enfermería												
Ikastetxe guztiak/Todos los centros	1.312	1.147	115	192	177	37	740	634	48	380	336	30
Ikastetxe publikoak/Centros públicos	1.312	1.147	115	192	177	37	740	634	48	380	336	30
Ikastetxe pribatuak/Centros privados	—	—	—	—	—	—	—	—	—	—	—	—
Arte-Lana/Trabajo Social												
Ikastetxe guztiak/Todos los centros	559	501	39	204	187	14	130	115	4	225	199	21
Ikastetxe publikoak/Centros públicos	—	—	—	—	—	—	—	—	—	—	—	—
Ikastetxe pribatuak/Centros privados	559	501	39	204	187	14	130	115	4	225	199	21
Graduatu Soziala/Graduado Social												
Ikastetxe guztiak/Todos los centros	2.990	1.985	50	—	—	—	2.990	1.985	50	—	—	—
Ikastetxe publikoak/Centros públicos	2.990	1.985	50	—	—	—	2.990	1.985	50	—	—	—
Ikastetxe pribatuak/Centros privados	—	—	—	—	—	—	—	—	—	—	—	—
Nutrición y Alimentación Humana												
Ikastetxe guztiak/Todos los centros	183	142	—	183	142	—	—	—	—	—	—	—
Ikastetxe publikoak/Centros públicos	183	142	—	183	142	—	—	—	—	—	—	—
Ikastetxe pribatuak/Centros privados	—	—	—	—	—	—	—	—	—	—	—	—

Fuente: EUSTAT. Estadística de la Enseñanza 92/93.

1992-93	C.A. DE EUSKADI			ALAVA			BIZKAIA			GIPUZKOA		
	Alumnos		Profes.	Alumnos		Profes.	Alumnos		Profes.	Alumnos		Profes.
	Total	Mujeres	Total	Total	Mujeres	Total	Total	Mujeres	Total	Total	Mujeres	Total
	OTROS ESTUDIOS: ALUMNOS MATRICULADOS Y PROFESORES CLASIFICADOS CARACTER DE LA ENSEÑANZA, SEGUN SEXO (*)											
E.S. MARINA CIVIL												
Ikastetxe guztiak/Todos los centros	261	--	45	--	--	--	261	--	45	--	--	--
Ikastetxe publikoak/Centros públicos	261	:	45	--	--	--	261	:	45	--	--	--
Ikastetxe pribatuak/Centros privados	--	--	--	--	--	--	--	--	--	--	--	--
V. EDUCACION FISICA												
Ikastetxe guztiak/Todos los centros	409	--	43	409	--	43	--	--	--	--	--	--
Ikastetxe publikoak/Centros públicos	409	:	43	409	:	43	--	--	--	--	--	--
Ikastetxe pribatuak/Centros privados	--	--	--	--	--	--	--	--	--	--	--	--
INGENIERIA TECNICA PAPELERA												
Ikastetxe guztiak/Todos los centros	134	--	17	--	--	--	--	--	--	134	--	17
Ikastetxe publikoak/Centros públicos	134	:	17	--	--	--	--	--	--	134	:	17
Ikastetxe pribatuak/Centros privados	--	--	--	--	--	--	--	--	--	--	--	--
TURISMO												
Ikastetxe guztiak/Todos los centros	1.387	--	48	--	--	--	993	--	23	394	--	23
Ikastetxe publikoak/Centros públicos	--	--	--	--	--	--	--	--	--	--	--	--
Ikastetxe pribatuak/Centros privados	1.387	:	48	--	--	--	993	:	23	394	:	23
ARTES APLICADAS Y OFICIOS ARTISTICOS (1)												
Ikastetxe guztiak/Todos los centros	1.256	826	74	231	170	15	285	172	16	740	484	43
Ikastetxe publikoak/Centros públicos	43	24	6	--	--	--	--	--	--	43	24	6
Ikastetxe pribatuak/Centros privados	1.213	802	68	231	170	15	285	172	16	697	460	37
IDIOMAS (2)												
Ikastetxe guztiak/Todos los centros	14.698	10.877	140	2.362	1.640	26	8.933	6.709	70	3.403	2.528	40
Ikastetxe publikoak/Centros públicos	14.698	10.877	140	2.362	1.640	26	8.933	6.709	70	3.403	2.528	40
Ikastetxe pribatuak/Centros privados	--	--	--	--	--	--	--	--	--	--	--	--
CONSERVATORIO DE MUSICA (N.º de matriculas) (2)												
Ikastetxe guztiak/Todos los centros	26.296	17.877	1.367	1.448	977	95	11.659	8.535	602	13.195	8.365	671
Ikastetxe publikoak/Centros públicos	16.580	11.057	779	1.010	677	66	7.421	5.451	359	8.149	4.929	355
Ikastetxe pribatuak/Centros privados	9.716	6.820	588	438	300	29	4.232	3.084	243	5.046	3.436	316

(*) Incluye enseñanzas superiores y otros estudios.

(1) 1991-92ko Datua/Dato referido a 1991-92.

(2) Matrikula ofiziala/Matricula oficial.

Fuente: EUSTAT. Estadística de la Enseñanza 92/93.

DOCTORADO POR SECTOR DE ESTUDIOS, CARACTER DE LA ENSEÑANZA Y SEXO	1992-93		C.A. DE EUSKADI		ALAVA		BIZKAIA		GIPUZKOA	
	Alumnos		Alumnos		Alumnos		Alumnos			
	Total	Mujeres	Total	Mujeres	Total	Mujeres	Total	Mujeres		
GUZTIRA/TOTAL										
ikastetxe guztiak/Todos los centros	1.731	754	146	80	1.126	499	459	175		
ikastetxe publikoak/Centros públicos	1.473	643	146	80	968	425	339	138		
ikastetxe pribatuak/Centros privados	258	111	—	—	136	74	120	37		
EDUCACION Y FORMACION DE PERSONAL DOCENTE										
ikastetxe guztiak/Todos los centros	85	44	—	—	16	13	69	31		
ikastetxe publikoak/Centros públicos	69	31	—	—	—	—	69	31		
ikastetxe pribatuak/Centros privados	16	13	—	—	16	13	—	—		
CIENCIAS DE LAS LENGUAS, LINGÜÍSTICA, LINGÜAS, RELIGION Y TEOLOGIA										
ikastetxe guztiak/Todos los centros	217	117	102	61	42	22	73	34		
ikastetxe publikoak/Centros públicos	171	88	102	61	7	2	62	25		
ikastetxe pribatuak/Centros privados	46	29	—	—	35	20	11	9		
BELLAS ARTES Y ARTES APLICADAS										
ikastetxe guztiak/Todos los centros	71	31	—	—	71	31	—	—		
ikastetxe publikoak/Centros públicos	71	31	—	—	71	31	—	—		
ikastetxe pribatuak/Centros privados	—	—	—	—	—	—	—	—		
ZUZENBIDEA/DERECHO										
ikastetxe guztiak/Todos los centros	61	25	—	—	31	14	30	11		
ikastetxe publikoak/Centros públicos	30	11	—	—	—	—	30	11		
ikastetxe pribatuak/Centros privados	31	14	—	—	31	14	—	—		
CIENCIAS SOCIALES Y DEL COMPORTAMIENTO										
ikastetxe guztiak/Todos los centros	302	119	—	—	198	70	104	49		
ikastetxe publikoak/Centros públicos	225	93	—	—	170	57	55	36		
ikastetxe pribatuak/Centros privados	77	26	—	—	28	13	49	13		
DOCUMENTACION Y COMUNICACION SOCIAL										
ikastetxe guztiak/Todos los centros	62	33	—	—	62	33	—	—		
ikastetxe publikoak/Centros públicos	62	33	—	—	62	33	—	—		
ikastetxe pribatuak/Centros privados	—	—	—	—	—	—	—	—		
NATUR ZIENTZIAK/CIENCIAS NATURALES										
ikastetxe guztiak/Todos los centros	155	70	—	—	123	58	32	12		
ikastetxe publikoak/Centros públicos	155	70	—	—	123	58	32	12		
ikastetxe pribatuak/Centros privados	—	—	—	—	—	—	—	—		
CIENCIAS FÍSICAS, QUÍMICA E INFORMÁTICA										
ikastetxe guztiak/Todos los centros	60	22	—	—	34	16	26	6		
ikastetxe publikoak/Centros públicos	32	8	—	—	6	2	26	6		
ikastetxe pribatuak/Centros privados	28	14	—	—	28	14	—	—		
ZIENTZIA MEDIKOAK/CIENCIAS MÉDICAS										
ikastetxe guztiak/Todos los centros	183	104	—	—	183	104	—	—		
ikastetxe publikoak/Centros públicos	183	104	—	—	183	104	—	—		
ikastetxe pribatuak/Centros privados	—	—	—	—	—	—	—	—		
INGENIERIA Y TECNOLOGIA										
ikastetxe guztiak/Todos los centros	197	46	—	—	137	31	60	15		
ikastetxe publikoak/Centros públicos	197	31	—	—	137	31	—	—		
ikastetxe pribatuak/Centros privados	60	15	—	—	—	—	60	15		
PROGRAMAS SIN CLASIFICAR										
ikastetxe guztiak/Todos los centros	338	143	44	19	229	107	65	17		
ikastetxe publikoak/Centros públicos	338	143	44	19	229	107	65	17		
ikastetxe pribatuak/Centros privados	—	—	—	—	—	—	—	—		

Fuente: EUSTAT. Estadística de la Enseñanza 92/93.

3. EDUCACIÓN Y CULTURA

1.- **Pruebas de aptitud (Selectividad. Orden de 3 de septiembre de 1978; Real Decreto 807/93 de 28 de mayo de 1993 y Orden de 9 de junio de 1993).**

2.- **Pruebas de acceso para mayores de 25 años.**

3.- **Acceso de los alumnos titulados en Formación Profesional de segundo grado y/o módulos profesionales de nivel III.**

ENSEÑANZAS DE NIVEL SUPERIOR

Abarca todas aquellas enseñanzas posteriores a la educación secundaria, y entre las cuales cabe distinguir dos grupos:

- **Enseñanzas Universitarias.**

Comprende los estudios impartidos en los centros educativos de la Universidad: Facultades, Colegios Universitarios, Escuelas Técnicas Superiores y Escuelas Universitarias.

3. EDUCACIÓN Y CULTURA

- Enseñanzas de Nivel Superior no Universitarias.

Comprende los siguientes estudios:

a) Asimilables a la Educación Universitaria.

Son aquellos estudios equiparados oficialmente a los universitarios pero impartidos, por lo general, fuera de la universidad. Comprende la Enseñanza superior Militar y los estudios de Turismo y Educación Física.

b) No asimilables a la Educación Universitaria.

Incluye aquellas enseñanzas especializadas posteriores a la educación secundaria, impartidas en centros no universitarios y de las que, en el curso de referencia, aún no se ha regulado o llevado a efecto su conexión con el resto del sistema educativo. Comprende los estudios de restauración, Terapia ocupacional, Aviación Civil, escuela Superior de Canto y el grado Superior del Conservatorio de Música.

ENSEÑANZAS UNIVERSITARIAS

Contemplan dos tipos de estudios: los de ciclo único, con una duración de tres años y los de tres ciclos, con un primer ciclo de tres años de duración, un segundo ciclo con dos o tres años y un tercer ciclo que corresponde a los estudios de postgrado (Master y Doctorado).

3. EDUCACIÓN Y CULTURA

Las enseñanzas universitarias se imparten en los siguientes centros educativos: Facultades, colegios Universitarios; escuelas Técnicas Superiores y Escuelas Superiores tanto públicas como privadas.

La educación cursada en las Facultades y Escuelas Técnicas Superiores abarca tres ciclos: un primer ciclo dedicado a el estudio de las disciplinas básicas, que posee una duración de tres años académicos, que pueden cursarse también en los Colegios Universitarios; un segundo ciclo de especialización, con una duración de dos o tres años académicos y, por último, un tercer ciclo de especialización concreta y de preparación para la investigación y la docencia.

Tras la finalización de los estudios de primer y segundo ciclo se obtiene el título de Licenciado, Arquitecto o Ingeniero. La superación del tercer ciclo, con la redacción y aprobación de una Tesis, da derecho a la obtención del título de Doctor, Arquitecto o Doctor Ingeniero.

Las enseñanzas impartidas en las Escuelas Universitarias son de ciclo único, comprendiendo tres cursos que tras su superación permiten la obtención del título de Diplomado, Arquitecto Técnico o Ingeniero Técnico.

Aquellos titulados en una Escuela Universitaria que lo deseen podrán incorporarse al segundo ciclo de una Facultad o Escuela Técnica Superior tras superar un curso de adaptación correspondiente.

3. EDUCACIÓN Y CULTURA

Los estudios universitarios podrán realizarse en los siguientes centros educativos:

- Facultades Universitarias: En estos centros se cursan los tres ciclos universitarios. Los alumnos que superen el primer y segundo ciclo obtendrán el título de Licenciado, pudiendo acceder al tercer ciclo en el que al final deberá presentar y superar la evaluación de una Tesis Doctoral para obtener el título de Doctor.

- Colegios Universitarios: Dichos centros pueden ser de carácter público o privado, debiendo estar en caso de ser de titularidad privada adscritos a una Universidad. En el caso de los centros estatales, deberán estar integrado en alguna Universidad.

En los Colegios Universitarios se pueden realizar los estudios primer ciclo de las Facultades, debiendo continuar el segundo ciclo en aquellas universidades a las que el centro esté adscrito o integrado.

- Escuelas Técnicas Superiores: En ellas se cursan los tres ciclos académicos. Tras la superación de los dos primeros ciclos se obtiene el título de Arquitecto o de Ingeniero. Los alumnos que realicen el tercer ciclo obtienen el título de Doctor tras la evaluación positiva de la Tesis Doctoral.

- Escuelas Universitarias: En ellas se cursan estudios de un solo ciclo. La superación del mismo otorga el título de Diplomado, Arquitecto Técnico o Ingeniero Técnico.

3. EDUCACIÓN Y CULTURA

Respecto a la titularidad de los centros, éstos pueden ser públicos o privados, según dependan de un órgano de poder público estatal (o Comunidad Autónoma) o no, con independencia del origen de sus recursos económicos. Atendiendo a la titularidad podemos distinguir:

- Centros de titularidad "Universidad": Son los centros públicos integrados en las Universidades Públicas.

- Centros de titularidad "Otros Entes Públicos": Son los centros públicos adscritos a la Universidad.

- Centros de titularidad privada: Son los centros privados integrados en Universidades privadas o bien adscritos a Universidades Públicas.

Respecto al contenido de los programas de estudio que se cursan en el ámbito universitario, el Gobierno, a propuesta del Consejo de Universidades, debe establecer el título correspondiente, así como las directrices generales de los planes de estudio que deban cursarse para su obtención y homologación (art. 28 de la Ley Orgánica de Reforma Universitaria).

3. EDUCACIÓN Y CULTURA

A continuación recogemos una relación de los estudios, atendiendo al tipo de titulación, que se pueden cursar en las Universidades estatales tanto públicas como privadas que ofertan sus plazas para el curso 1995-96:

- Administración y Dirección de Empresas
- Antropología Social y Cultural (2º ciclo)
- Arquitectura
- Arquitectura Técnica
- Bellas Artes
- Biblioteconomía y Documentación (Diplomatura)
- Biología
- Bioquímica (2º ciclo)
- Ciencia y Tecnología de los Alimentos (2º ciclo)
- Ciencias Actuariales y Financieras (2º ciclo)
- Ciencias Económicas y Empresariales
- Ciencias Empresariales (Diplomatura)
- Ciencias Políticas y Sociología
- Ciencias Políticas y de la Administración
- Ciencias de la Actividad Física y el Deporte
- Ciencias de la Imagen Visual y Auditiva
- Ciencias de la Información
- Ciencias del Mar
- Comunicación Audiovisual (2º Ciclo)
- Derecho
- Documentación (Licenciatura)
- Economía
- Educación Física (Licenciatura)
- Educación Social (Diplomatura)

3. EDUCACIÓN Y CULTURA

- Enfermería (Diplomatura)
- Estadística (Diplomatura)
- Estudios Empresariales (Diplomatura)
- Farmacia
- Fisiología
- Filología Alemana
- Filología Árabe
- Filología Bíblica Trilingüe
- Filología Catalana
- Filología Clásica
- Filología Eslava
- Filología Francesa
- Filología Gallega
- Filología Hebrea
- Filología Hispánica
- Filología Inglesa
- Filología Italiana
- Filología Portuguesa
- Filología Románica
- Filología Vasca
- Filosofía
- Filosofía y Ciencias de la Educación
- Fisioterapia (Diplomatura)
- Física
- Geografía
- Geografía e Historia
- Geología
- Gestión y Administración Pública (Diplomatura)
- Graduado Social

3. EDUCACIÓN Y CULTURA

- Historia
- Historia del Arte
- Humanidades
- Informática (Diplomatura y Licenciatura)
- Ingeniero Técnico Agrícola
- Ingeniero Técnico Agrícola: Explotaciones Agropecuarias
- Ingeniero Técnico Agrícola: Hortofruticultura y Jardinería
- Ingeniero Técnico Agrícola: Industrias Agrarias y Alimentarias
- Ingeniero Técnico Agrícola: Mecanización y Construcciones Rurales
- Ingeniero Técnico Forestal: Explotaciones Forestales
- Ingeniero Técnico Forestal: Industrias Forestales
- Ingeniero Técnico Industrial
- Ingeniero Técnico Industrial: Electricidad
- Ingeniero Técnico Industrial: Electrónica Industrial
- Ingeniero Técnico Industrial: Mecánica
- Ingeniero Técnico Industrial: Química Industrial
- Ingeniero Técnico Industrial: Textil
- Ingeniero Técnico Naval
- Ingeniero Técnico Naval: Estructuras Marinas
- Ingeniero Técnico Naval: Propulsión y Servicios del Buque
- Ingeniero Técnico de Minas
- Ingeniero Técnico de Minas: Explotación de Minas
- Ingeniero Técn. de Minas: Instalaciones Electro-Mecánicas Mineras
- Ingeniero Técnico de Minas: Sondeos y Prospecciones Mineras
- Ingeniero Técnico de Telecomunicación: Sistemas Electrónicos
- Ingeniero Técn. de Telecomunicación: Sist. de Telecomunicación
- Ingeniero Técnico de Telecomunicación: Sonido e Imagen
- Ingeniero Técnico de Telecomunicación: Telemática
- Ingeniero Técnico Aeronáutico

3. EDUCACIÓN Y CULTURA

- **Ingeniero Técnico en Construcción de Maquinaria**
- **Ingeniero Técnico en Diseño Industrial**
- **Ingeniero en Estructuras e Instalaciones Electromecánicas**
- **Ingeniero Técnico en Informática de Gestión**
- **Ingeniero Técnico en Informática de Sistemas**
- **Ingeniero Técnico en Máquinas Eléctricas**
- **Ingeniero Técnico en Obras Públicas**
- **Ingeniero Técnico en Obras Públicas: Construcciones Civiles**
- **Ingeniero Técnico en Tejidos de Punto**
- **Ingeniero Técnico en Telecomunicaciones**
- **Ingeniero Técnico en Topografía**
- **Ingeniero Aeronáutico**
- **Ingeniero Agrónomo**
- **Ingeniero Industrial**
- **Ingeniero Naval**
- **Ingeniero Naval y Oceánico**
- **Ingeniero Químico**
- **Ingeniero de Caminos, Canales y Puertos**
- **Ingeniero de Minas**
- **Ingeniero de Montes**
- **Ingeniero de Organización Industrial (2º Ciclo)**
- **Ingeniero de Telecomunicaciones**
- **Ingeniero en Automática y Electrónica Industrial**
- **Ingeniero en Electrónica (2º Ciclo)**
- **Ingeniero en Geodesia y Cartografía (2º Ciclo)**
- **Ingeniero en Informática**
- **Ingeniero en Organización Industrial (2º Ciclo)**
- **Investigación y Técnicas de Mercado (2º Ciclo)**
- **Lingüística (2º Ciclo)**

3. EDUCACIÓN Y CULTURA

- Logopedia (Diplomatura)
- Maestro: Especialidad de Audición y Lenguaje
- Maestro: Especialidad de Educación Especial
- Maestro: Especialidad de Educación Física
- Maestro: Especialidad de Educación Infantil
- Maestro: Especialidad de Educación Musical
- Maestro: Especialidad de Educación Primaria
- Maestro: Especialidad de Lengua Extranjera
- Marina Civil
- Matemáticas
- Máquinas Navales (Diplomatura)
- Medicina
- Navegación Marítima (Diplomatura)
- Odontología
- Óptica y Optometría (Diplomatura)
- Pedagogía
- Periodismo
- Podología
- Profesor de Ciencias (E.G.B.)
- Profesor de Ciencias Humanas (E.G.B.)
- Profesor de Educación Especial (E.G.B.)
- Profesor de Educación Física (E.G.B.)
- Profesorado de E.G.B.
- Psicología
- Psicopedagogía (2º Ciclo)
- Publicidad y Relaciones Públicas
- Química
- Radioelectrónica Naval (Diplomatura)
- Relaciones Laborales (Diplomatura)

3. EDUCACIÓN Y CULTURA

- Sociología
- Teología
- Teoría de la Literatura y Literatura Comparada (2º Ciclo)
- Teoría Ocupacional (Diplomatura)
- Trabajo Social
- Traducción e interpretación
- Veterinaria

En el País Vasco como ya se ha mencionado, en el curso 1992-93 la enseñanza superior dispuso de 3 Escuelas Técnicas Superiores (Arquitectura, Ingeniería Industrial e Ingeniería de telecomunicaciones), 22 Facultades (Bellas Artes, Ciencias Biológicas, Geológicas, Físicas, Químicas, Ciencias Exactas, Farmacia, Ciencia y Tecnología de los Alimentos, Informática, Ciencias de la Información, Medicina, Odontología, Filosofía, Psicología, Pedagogía, Filología, Geografía e Historia, Teología, Políticas y Sociología, Ciencias Económicas, Empresariales y Derecho), 21 Escuelas Universitarias (Ing. Técnica Industrial, Ing. Técnica Minera, Ing. Técnica Minera, Ing. Técnica de Topografía, Empresariales, Formación de profesorado E.G.B., Enfermería, Trabajo Social, Graduado Social y Nutrición y Alimentación Humana) y 5 centros de estudios superiores no universitarios (Escuela Superior de Marina Civil, I.V. Educación Física, Ingeniería Técnica Papelera, Turismo, Artes Aplicadas y oficios Artísticos).

3. EDUCACIÓN Y CULTURA

Cuadro nº Enseñanzas universitarias en el País Vasco.

ENSEÑANZA	UNIVERSIDAD	LOCALIDAD
Administración y Dirección de Empresas	País Vasco Deusto	Bilbao Deusto San Sebastián
Antropología Social y Cultural (2º Ciclo)	Deusto	Deusto
Arquitectura	País Vasco	San Sebastián
Bellas Artes	País Vasco	Leioa (Vizcaya)
Biología	País Vasco	Leioa (Vizcaya)
Ciencia y Tecnología de los Alimentos (2º Ciclo)	País Vasco	Vitoria (Alava)
Ciencias Empresariales (Diplomatura)	País Vasco	Bilbao Oñate San Sebastián
Ciencias Políticas y Sociología	País Vasco	Leioa (Vizcaya)
Derecho	País Vasco Deusto	San Sebastián Deusto
Economía	País Vasco	Bilbao

Fuente: Ministerio de Educación y Ciencia. Enseñanzas Universitarias curso 1994-95.

3. EDUCACIÓN Y CULTURA

Enseñanzas universitarias en el País Vasco (continuación).

ENSEÑANZA	UNIVERSIDAD	LOCALIDAD
Educación Social (Diplomatura)	Deusto	Deusto
Enfermería	País Vasco	Leioa San Sebastián Vitoria
Farmacia	País Vasco	Vitoria
Filología Clásica	País Vasco	Vitoria
Filología Francesa	País Vasco	Vitoria
Filología Hispánica	Deusto	Deusto
Filología Inglesa	País Vasco Deusto	Vitoria Deusto
Filología Románica	País Vasco Deusto	Vitoria Deusto
Filosofía	País Vasco Deusto	San Sebastián Deusto
Filosofía y Ciencias de la Educación	País Vasco	San Sebastián
Física	País Vasco	Leioa
Geografía	país Vasco	Vitoria
Geología	País Vasco	Leioa

Fuente: Ministerio de Educación y Ciencia. Enseñanzas Universitarias curso 1994-95.

3. EDUCACIÓN Y CULTURA

Enseñanzas universitarias en el País Vasco (continuación).

ENSEÑANZA	UNIVERSIDAD	LOCALIDAD
Graduado Social	País Vasco	Leioa
Historia	País Vasco Deusto	Vitoria Deusto
Ingeniería Técnica Industrial	País Vasco	Bilbao Eibar Mondragón San Sebastián Vitoria
Ing. Técn. Informática de Gestión	Deusto	Deusto
Ingeniería Técnica en Topografía	País Vasco	Vitoria
Ingeniería Industrial	País Vasco Navarra-Privada	Bilbao San Sebastián
Ing. de Organización Industrial (2º Ciclo)	Navarra-Privada	San Sebastián
Ingeniería de Telecomunicaciones	País Vasco	Bilbao
Ingeniería en Automática y Electrónica Industrial	Navarra-Privada	San Sebastián
Ingeniería Informática	País Vasco Deusto	San Sebastián Deusto

Fuente: Ministerio de Educación y Ciencia. Enseñanzas Universitarias curso 1994-95.

3. EDUCACIÓN Y CULTURA

Enseñanzas universitarias en el País Vasco (continuación).

ENSEÑANZA	UNIVERSIDAD	LOCALIDAD
Maestro: Especialidad de Educación Infantil	País Vasco	Bilbao San Sebastián
Maestro: Especialidad de Educación Musical	País Vasco	Bilbao
Maestro: Especialidad de Educación Primaria	País Vasco	Bilbao San Sebastián
Maestro: Especialidad de Lengua Extranjera	País Vasco	Bilbao San Sebastián
Medicina	País Vasco	Leioa
Pedagogía	Deusto	Deusto
Periodismo	País Vasco	Leioa
Psicología	País Vasco Deusto	San Sebastián Deusto
Psicopedagogía (2º Ciclo)	Deusto	Deusto
Química	País Vasco	Leioa San Sebastián
Sociología	Deusto	Deusto
Trabajo Social	País Vasco Deusto	San Sebastián Vitoria Deusto

Fuente: Ministerio de Educación y Ciencia. Enseñanzas Universitarias curso 1994-95.

3. EDUCACIÓN Y CULTURA

3.5. Nivel Educativo de la Población. Tasas de Desempleo por nivel educativo

En toda la Comunidad vasca existen 21.365 analfabetos (1'9% de la población analfabeta española, y el 1'1% de la población total vasca).

El número de personas sin estudios asciende a 206.910, lo que supone el 10'9% de la población vasca.

Cuadro nº74 Población de 10 y más años según nivel de instrucción

	Total	Alava	Vizcaya	Guipúzcoa
Total	1.900.924	243.515	1.045.331	612.078
Analfabetos	21.365	2.598	13.221	5.546
Sin estudios	206.910	24.429	122.917	59.564
Preescolar y primarios	912.371	121.226	487.110	304.035
Profesionales	241.852	33.035	126.610	82.207
Secundarios	279.401	33.542	158.037	87.822
Medios-Superiores	90.172	11.564	48.735	29.873
Superiores	148.853	17.121	88.701	43.031

Fuente: Eustat 1991.

3. EDUCACIÓN Y CULTURA

El número de personas con niveles de estudios de preescolar y primarios asciende a 912.371, es decir, el 48% de la población vasca.

El número de personas que accede a estudios profesionales asciende a 241.852, el 12'7% de la población. El número de personas que realizan estudios secundarios de 279.401, lo que supone el 14'7% de la población.

Por último, el número de personas con un nivel de estudios medio-superior es de 90.172, el 4'7% de la población, y son 148.853 (7'8%) los que adquieren un grado de estudios superior, un elevado número si lo comparamos con la media del Estado Español o de la Unión Europea.

El reparto del paro registrado según sectores refleja la siguiente distribución:

Cuadro nº75 Paro registrado clasificado por sectores económicos

SECTOR	NÚMERO	%
Agricultura y pesca	1.621	1'1
Industria	37.988	26'7
Construcción	11.275	7'9
Servicios	59.126	41'6

Fuente: EUSTAT 1994.

La población ocupada según las ramas de actividad, es primeramente en el sector servicios, con 374.346 personas (53,2%), seguida del sector

3. EDUCACIÓN Y CULTURA

industrial, con 255.743 (36,3%); el sector construcción, con 53.454 (7,6%), y por último el sector primario, con 20.588 (apenas el 3%).

Cuadro nº76 Población ocupada según ramas de actividad. 1993.

	TOTAL	ALAVA	VIZCAYA	GUIPÚZCOA
Total	704.131	97.431	371.711	234.989
Agricultura	20.588	4.388	8.871	7.329
Industria	255.743	39.467	125.412	90.864
Construcción	53.454	6.765	29.632	17.057
Servicios	374.346	46.811	207.796	119.739

Fuente: EUSTAT. 1993.

1991

POBLACION DE 10 Y MAS AÑOS CLASIFICADA POR AMBI-
TOS TERRITORIALES, SEGUN NIVEL DE INSTRUCCION

	TOTAL	ANALFA- BETOS	SIN ESTUDIOS	PREESCOLAR Y PRIMARIOS	PROFESIO- NALES	SECUN- DARIOS	MEDIO- SUPERIORES	SUPERIORES
Estatue/Estado	34.438.796	1.100.480	7.115.229	11.597.892	;	11.599.977	;	2.327.411
Euskal AE/C.A. de Euskadi	1.900.924	21.365	206.910	912.371	241.852	279.401	90.172	148.851
Lurralde Historikoak/Territorios Históricos:								
Alaba/Alava	243.515	2.598	24.429	121.226	33.035	33.542	11.564	17.121
Bizkaia	1.045.331	13.221	122.917	487.110	126.610	158.037	48.735	88.701
Gipuzkoa.....	612.078	5.546	59.564	304.035	82.207	87.822	29.873	43.031
Eskualdeak/Comarcas:								
A. B. G.								
Arabako Ibarak/Valles Alaveses.....	3.654	24	222	2.327	503	297	115	161
Arabako Lautada/Llanada Alavesa.....	192.630	2.099	19.330	93.121	26.476	27.389	9.909	14.501
Arabako Mendialdea/Montaña Alavesa	3.017	12	423	1.848	275	274	76	101
— Arrati Nerbiol/Arratia-Nervión	19.345	250	1.745	10.862	2.649	2.186	637	1.011
— Bidasoa Beherea/Bejo Bidasoa.....	59.932	545	5.926	29.204	8.390	9.509	2.593	3.761
— Bilbo Handia/Gran Bilbao	620.582	10.348	96.818	373.290	97.027	128.434	39.579	75.081
— Deba Beherea/Bajo Deba.....	54.737	520	6.286	27.980	8.141	6.541	2.253	3.011
— Deba Garaia/Alto Deba	58.637	450	2.489	32.335	9.326	7.309	3.447	3.281
— Donostialdea/Donostia-San Sebastián.....	281.628	2.735	31.772	126.005	37.080	44.266	14.904	24.861
— Durangaldea/Duranguésado.....	81.004	1.250	8.478	42.747	11.163	10.142	2.828	4.291
— Enkartzioak/Encartaciones	26.969	329	1.704	16.238	3.824	3.072	750	1.051
— Iruja Arabarra/Rioja Alavesa	8.471	81	931	5.405	699	756	245	351
— Gernika-Bermeo	41.138	506	6.185	18.901	4.804	5.769	2.066	2.901
— Gollerri	60.255	500	5.081	34.041	7.409	7.287	2.741	3.191
Gorbela Inguñiak/Estribaciones del Gorbea	4.896	32	415	2.781	658	511	205	291
Kantauri Arabarra/Cantábrica Alavesa.....	30.647	350	3.108	15.744	4.424	4.315	1.014	1.691
— Markina-Ondarroa	24.887	250	4.512	11.055	3.226	3.135	1.072	1.431
— Plentzia-Mungia.....	31.606	288	3.475	14.017	3.917	5.299	1.703	2.901
— Tolosaldea/Tolosa	40.675	325	2.821	23.580	5.115	5.296	1.639	1.891
— Urola-Kostaldea/Urola Costa	56.214	471	5.189	30.890	6.746	7.614	2.296	3.001

1991

POBLACION DE 10 Y MAS AÑOS CLASIFICADA POR AMBI-
TOS TERRITORIALES, SEGUN NIVEL DE INSTRUCCION

	TOTAL	ANALFA- BETOS	SIN ESTUDIOS	PREESCOLAR Y PRIMARIOS	PROFESIO- NALES	SECUN- DARIOS	MEDIO- -SUPERIORES	SUPERIO
A. B. G.								
ABADIÑO	6.144	67	382	3.691	874	750	155	221
ABALTZISKETA	265	—	146	56	23	11	15	1
ABANTO Y CIERVANA-ABANTO ZIERBENA	8.452	240	913	4.619	1.272	858	230	321
ADUNA	269	4	33	176	27	16	4	1
AIA	1.510	25	471	791	80	80	22	4
AIZARNAZABAL	453	2	9	378	26	30	6	1
AJANGIZ	320	2	5	193	48	32	25	11
ALBIZTUR	275	1	8	235	11	12	5	1
ALEGIA	1.521	3	23	1.023	181	165	62	6
ALEGRIA-DULANTZI	869	4	72	565	97	96	25	3
ALKIZA	241	5	—	199	12	13	8	—
ALONSOTEGI	2.855	45	224	1.823	311	263	74	111
ALTZAGA	91	1	—	68	10	8	3	—
ALTZO	295	1	1	171	22	76	12	1
AMEZKETA	945	2	6	757	73	57	23	2
AMOREBIETA-ECHANO	14.245	241	1.808	6.835	2.018	1.910	575	851
AMOROTO	351	1	70	203	40	19	10	1
AMURRIO	8.588	106	834	4.388	1.295	1.242	287	431
ANDOAIN	13.749	143	2.206	6.505	1.950	1.905	468	571
ANOETA	1.576	8	134	961	220	158	47	4
ANTZUOLA	1.867	32	179	979	343	211	65	5
ARACALDO	95	2	12	40	17	9	6	—
ARAMA	133	—	21	68	20	20	—	—
ARAMAIO	1.186	5	60	718	188	85	70	6
ARANTZAZU	266	2	30	130	54	25	12	1
ARCENTALES	623	1	7	442	90	62	11	1
AREATZA	1.052	21	56	640	113	133	41	4
ARETXABALETA	5.521	47	373	2.872	934	740	299	251
ARMION	121	1	1	78	13	15	3	1
ARRAIA-MAEZTU	661	—	12	498	53	53	14	3
ARRANKUDIAGA	683	2	17	432	71	87	24	5
ARRASATE O MONDRAGON	22.905	153	817	12.153	3.713	3.047	1.651	1.371
ARRATZU	—	—	—	—	—	—	—	—
ARRAZUA-UBARRUNDIA	592	5	57	330	82	71	23	2
ARRIETA	396	12	72	220	35	23	17	1
ARRIGORRIAGA	8.738	161	1.922	3.757	995	1.177	292	431
ARTZINEGA	1.086	3	55	592	138	200	32	6
ASPARRENA	1.380	5	70	996	135	88	36	5
ASTEASU	1.090	11	130	725	82	86	22	3
ASTIGARRAGA	2.855	62	266	1.469	405	461	77	11
ATAUN	1.615	2	15	1.123	185	124	68	9
ATXONDO	1.286	9	87	887	147	103	22	3
AULESTI	644	2	293	125	62	68	31	4
AYALA	1.879	18	265	1.040	210	191	59	9
AZKOTIA	9.485	124	739	5.654	1.122	1.009	385	451
AZPEITIA	11.920	106	915	7.055	1.182	1.657	431	571
BAKIO	1.136	2	267	494	67	156	45	10
BALIARRAIN	92	1	65	11	4	9	—	—
BALMASEDA	6.707	74	495	4.040	862	797	170	261
BAÑOS DE EBRO	299	—	33	199	23	26	4	1
BARAKALDO	95.611	1.606	11.495	51.614	11.379	11.603	3.137	4.771
BARRIKA	803	30	53	363	80	127	54	7
BARRUNDIA	541	1	5	363	85	44	18	2
BASAURI	45.624	613	7.024	23.288	4.782	5.956	1.410	2.551
BEASAIN	11.020	83	989	5.727	1.539	1.448	574	661
BEDIA	943	24	97	546	123	85	30	3
BEIZAMA	183	3	28	103	11	11	3	—
BELAUNTZA	261	—	108	56	38	41	6	1
BERANGO	3.692	67	585	1.758	448	535	105	19
BERANTEVILLA	393	3	7	246	47	52	17	2
BERASTEGI	860	2	94	625	48	53	14	2
BERGARA	14.108	87	817	7.674	2.546	1.512	667	801
BERMEO	16.240	368	3.450	6.786	2.067	1.901	679	961
BERNEDO	532	4	35	358	59	41	13	2
BERRIATUA	926	4	187	431	112	112	39	3
BERRIZ	3.769	79	134	2.255	530	459	133	171
BERROBI	545	6	41	380	59	40	10	1
BIDEGOYAN	402	4	78	212	16	73	7	1
BILBAO	337.647	3.796	37.368	144.483	36.864	58.197	19.061	38.071

1991

POBLACION DE 10 Y MAS AÑOS CLASIFICADA POR AMBI-
TOS TERRITORIALES, SEGUN NIVEL DE INSTRUCCION

	TOTAL	ANALFA- BETOS	SNR - ESTUDIOS	PREESCOLAR Y PRIMARIOS	PROFESIO- NALES	SECUN- DARIOS	MEDIO- SUPERIORES	SUPERIORES
A. B. G.								
— BUSTURIA.....	1.591	14	51	939	185	211	64	127
CAMPEZO.....	1.058	5	350	395	95	139	36	36
— CARRANZA.....	2.887	24	50	2.126	285	243	71	88
— CASTILLO-ELEJABEITIA.....	578	4	18	300	92	79	34	51
— CEANURI.....	1.071	10	213	466	187	69	61	65
CIGOTIA.....	699	3	15	411	99	76	42	53
CRIPAN.....	190	2	6	136	26	8	8	4
CUARTANGO.....	331	7	47	183	55	22	7	10
— DEBA.....	4.464	39	459	2.326	638	529	235	238
— DERIO.....	4.453	73	642	2.198	675	461	161	242
— DIMA.....	972	12	47	634	134	66	26	53
— DONOSTIA-SAN SEBASTIAN.....	156.012	1.191	14.525	63.364	18.736	28.390	10.640	19.166
— DURANGO.....	20.226	189	1.899	9.525	3.178	2.898	977	1.562
— EA.....	741	1	22	399	71	124	54	70
— EIBAR.....	29.692	230	2.653	15.312	4.545	3.785	1.276	1.691
— ELANTXOBE.....	496	5	22	305	66	52	27	19
ELBURGO.....	189	—	17	114	23	24	5	6
ELCIEGO.....	840	4	31	589	56	97	30	33
— ELDUAIN.....	223	—	8	154	34	13	5	9
— ELGETA.....	918	5	45	560	145	85	37	41
— ELGOIBAR.....	10.702	162	1.223	5.488	1.726	1.156	411	536
— ELORRIO.....	6.709	125	647	3.639	878	804	237	379
ELVILLAR.....	329	3	13	263	13	18	8	11
— ERANDIO.....	22.392	353	3.443	11.524	2.806	2.790	510	966
— EREÑO.....	256	4	78	89	23	25	17	20
— ERMUA.....	16.024	256	2.010	8.878	1.894	2.021	433	532
— ERREZIL.....	613	2	22	534	20	16	13	6
— ERRIKOTI.....	425	1	33	293	39	35	4	20
— ESKORIATZA.....	3.493	54	131	2.174	520	342	144	128
— ETXEBARRI, ANT. S. EST./ETXEBARRI D.E.....	5.718	159	825	3.295	547	599	95	198
— ETXEBARRIA.....	702	6	37	337	86	188	24	24
— EZKIO-ITSASO.....	497	1	54	281	81	31	22	27
— FORUA.....	865	15	37	494	117	116	35	51
— FRUNIZ.....	300	6	26	180	29	28	8	23
— GABIRIA.....	391	4	1	274	35	33	19	25
— GAINZA.....	115	2	39	50	14	6	—	4
— GALDAKAO.....	25.117	329	1.320	14.022	3.027	3.615	1.071	1.533
— GALDAMES.....	749	8	69	432	104	67	28	41
— GAMIZ-FIKA.....	816	—	146	435	74	84	26	51
— GARAY.....	234	—	26	142	24	28	7	7
— GATICA.....	842	3	12	448	93	225	23	38
— GAUTEGUIZ DE ARTEAGA.....	683	6	70	308	94	87	53	65
— GERNIKA-LUMO.....	14.513	78	1.890	6.456	1.625	2.442	850	1.172
— GETARIA.....	2.123	10	492	979	270	185	88	99
— GETXO.....	70.958	235	3.545	22.230	8.254	16.710	6.231	13.753
— GORDEXOLA.....	1.406	8	10	877	169	194	70	78
— GORLIZ.....	2.593	7	367	954	378	452	146	289
— GUENES.....	5.365	80	466	3.217	697	584	116	205
— GUIZABURUAGA.....	119	—	3	66	16	4	6	4
— HERNANI.....	16.749	261	3.155	7.187	2.611	1.961	680	894
— HERNIALDE.....	246	2	59	138	18	19	5	5
— HONDARRIBIA.....	12.128	77	603	5.706	1.610	2.239	719	1.175
— IBARRA.....	3.929	10	30	2.616	538	504	117	114
— IBARRANGUELUA.....	482	2	208	82	50	48	34	58
— IDIAZABAL.....	1.855	12	32	1.297	214	172	72	56
— IGORRE.....	3.387	42	172	1.949	517	439	107	161
— IKAZTEGIETA.....	333	11	27	206	45	30	6	8
— IRUN.....	47.804	468	5.323	23.498	6.780	7.270	1.875	2.590
— IRUÑA DE OCA.....	1.323	32	44	893	127	128	50	49
— IRURA.....	599	3	25	320	92	120	20	19
— IRURAIZ-GAUNA.....	388	—	23	238	66	40	8	11
— ISPASTER.....	565	3	6	407	68	47	16	18
— ITSASONDO.....	600	10	71	337	89	66	23	24
— IURRETA.....	4.381	68	685	2.313	539	431	142	203
— IZURZA.....	247	1	6	146	49	29	5	11
— KORTEZUBI.....	356	—	106	128	48	42	15	17
LABASTIDA.....	861	8	59	570	88	82	18	36
LAGRAN.....	181	1	8	132	23	9	4	4
LAGUARDIA.....	1.320	9	501	423	111	153	49	74

1991

POBLACION DE 10 Y MAS AÑOS CLASIFICADA POR AMBI-
TOS TERRITORIALES, SEGUN NIVEL DE INSTRUCCION

	TOTAL	ANALFA- BETOS	SIN ESTUDIOS	PREESCOLAR Y PRIMARIOS	PROFESIO- NALES	SECUN- DARIOS	MEDIO- SUPERIORES	SUPERIOR
A. B. G.								
LANCIEGO	562	5	15	453	48	32	13	16
LANESTOSA	276	1	14	194	22	30	8	7
LANTARON	744	3	22	492	119	47	23	38
LAPUEBLA DE LABARCA	720	1	5	587	31	58	17	21
LARRABETZU	1.357	10	210	647	133	210	58	89
LARRAUL	133	4	2	115	4	1	3	4
LASARTE-ORIA	16.329	130	1.659	8.834	2.329	1.978	620	779
LAUKIZ	897	2	24	277	67	237	70	200
LAZKAO	4.500	51	433	2.504	569	537	189	217
LEABURU-GAZTELU	519	1	103	324	41	33	9	8
LEGAZPI	9.005	61	344	5.425	982	1.270	439	484
LEGORRETA	1.379	27	27	935	156	147	40	47
EGUTIANO	1.090	12	56	757	118	89	21	37
LENTZ-GATZAGA	217	3	12	133	35	25	3	6
LEIOA	21.900	189	1.797	10.087	2.839	4.074	994	1.920
LEKEITIO	6.730	45	583	3.375	919	873	379	556
LEMOA	2.495	70	339	1.298	390	209	85	104
LEMOIZ	733	3	258	195	78	99	32	68
LEZA	180	—	14	134	15	7	6	4
LEZAMA	1.801	15	178	999	171	213	82	143
LEZO	4.656	58	795	2.406	573	530	117	177
LIZARTZA	656	5	354	113	66	66	33	19
LOIU	1.595	19	250	543	181	291	87	214
LLODIO	18.440	221	1.899	9.307	2.720	2.622	624	1.057
MALLABIA	1.039	6	109	628	130	101	28	37
MAÑARIA	446	5	40	292	51	31	17	10
MARKINA-XEMEIN	4.406	56	439	2.362	698	486	158	207
MARURI	488	5	107	206	51	50	28	41
MENDARO	1.340	16	117	802	177	144	44	40
MENDATA	322	3	55	176	28	26	17	17
MENDEXA	326	—	33	190	37	36	11	19
MERAKA	404	—	8	285	50	30	20	11
MOREDA DE ALAVA	252	4	2	175	29	15	7	20
MORGA	321	—	16	201	28	54	9	13
MUNDAKA	1.492	4	45	821	87	332	85	118
MUNGIA	10.550	112	918	5.063	1.344	1.679	536	898
MUNIBAR-ARBATZEGI GERRIKAITZ	428	4	3	289	64	30	22	16
MURUETA	188	1	33	81	24	15	9	23
MUSKIZ	5.693	48	591	2.654	1.096	862	189	253
MUTILOA	169	—	—	131	21	7	3	7
MUTRIKU	4.141	29	1.446	1.365	514	480	138	169
MUXIKA	1.354	1	59	867	144	167	52	64
NABARNIZ	229	1	3	160	25	17	13	10
NAVARIDAS	201	2	1	155	21	12	4	6
OIARTZUN	7.500	65	467	4.150	1.024	1.124	284	386
OKONDO	654	2	65	417	61	60	12	37
OLABERRIA	1.054	2	127	571	147	94	40	73
ONDARROA	9.490	129	2.848	3.250	1.124	1.252	376	511
OÑATI	9.008	69	115	5.790	1.090	1.347	581	616
ORDIZIA	8.492	59	1.572	3.590	1.243	1.116	426	496
ORDUNA	3.679	20	403	1.960	528	454	106	208
ORENDAIN	156	—	70	35	7	29	4	11
OREXA	74	—	8	51	6	5	2	2
ORIO	3.812	12	94	2.637	473	347	107	142
ORMAIZTEGI	1.096	1	54	500	182	269	47	63
OROZKO	1.803	27	285	870	226	209	82	104
ORTUELLA	8.031	214	969	4.290	1.225	875	206	252
OTXANDIO	1.020	23	41	654	130	103	26	43
OYON-OION	1.915	30	148	1.221	182	190	61	83
PASAIA	15.896	219	2.046	8.687	2.445	2.187	542	770
PEÑACERRADA	213	1	4	161	26	9	4	8
PLENTZIA	2.308	18	116	1.013	277	434	183	267
PORTUGALETE	50.702	611	7.680	22.487	7.256	6.693	2.270	3.705
RENTERIA	38.152	488	5.860	18.368	5.810	4.778	1.176	1.674
RIBERA ALTA	476	2	42	282	75	38	12	25
RIBERA BAJA	347	—	6	236	50	26	17	12
SALINAS DE AÑANA	187	4	55	87	23	5	3	10
SALVATIERRA	3.213	81	269	2.016	354	335	71	87
SAMANIEGO	244	8	20	159	23	20	8	6

1991

POBLACION DE 10 Y MAS AÑOS CLASIFICADA POR AMBITOS TERRITORIALES, SEGUN NIVEL DE INSTRUCCION

	TOTAL	ANALFABETOS	SIN ESTUDIOS	PREESCOLAR Y PRIMARIOS	PROFESIONALES	SECUNDARIOS	MEDIO-SUPERIORES	SUPERIORES
A B G								
SAN MILLAN	634	—	70	394	86	48	18	1
— SANTURTZI	45.614	670	9.835	18.795	5.993	5.851	1.690	2.78
— SEGURA	1.172	12	62	709	166	100	67	5
— SESTAO	32.941	601	4.127	17.768	3.978	3.858	947	1.66
— SONDIKA	3.136	33	264	1.640	395	415	144	22
— SOPELANA	6.994	58	775	2.668	981	1.393	429	69
— SÓPUERTA	1.977	81	187	1.032	343	174	74	8
— SORALUZE-PLACENCIA DE LAS ARMAS	4.398	44	388	2.687	541	447	149	14
— SUKARRIETA	266	—	2	123	35	43	24	3
— TOLOSA	16.596	175	937	8.504	2.311	2.581	940	1.14
— TRUCIOS	477	10	65	301	47	25	8	2
— UBIDEA	154	13	59	43	25	6	4	
— UGAO-MIRABALLES	3.680	46	290	2.238	448	414	69	15
URCABUSTAIZ	781	5	70	396	106	112	33	5
— URDULIZ	2.346	30	326	1.198	293	282	86	13
— URNIETA	3.914	68	247	2.413	520	376	134	15
— URRET XU	5.498	38	125	3.642	612	561	264	25
— USURBIL	4.816	50	546	2.624	677	576	166	17
VALDEGOVIA	750	2	12	551	79	58	23	2
VALLE DE ARANA	372	1	14	306	19	23	5	
— VALLE DE TRAPAGA-TRAPAGARAN	11.975	193	1.033	6.498	1.767	1.602	392	49
— VILLABONA	4.780	26	220	2.843	707	670	145	16
VILLABUENA DE ALAVA	316	1	71	181	16	20	5	2
VITORIA-GASTEIZ	183.575	1.969	18.701	87.131	25.410	26.507	9.653	14.20
YECORA	222	4	12	160	17	18	7	
— ZALDIBAR	2.814	110	209	1.672	338	283	82	12
— ZALDIBIA	1.439	15	407	611	166	124	48	6
ZALDUONDO	106	2	2	81	11	8	2	
— ZALLA	6.502	42	341	3.577	1.205	896	194	24
ZAMBRANA	305	2	30	172	42	34	10	1
— ZAMUDIO	2.883	35	215	1.587	454	384	85	12
— ZARATAMO	1.497	33	343	664	178	142	46	6
— ZARAUTZ	15.883	96	804	7.708	2.245	2.949	864	1.21
— ZEBERIO	905	26	102	508	107	93	19	5
— ZEGAMA	1.261	17	33	870	159	103	33	4
— ZERAIN	203	—	52	108	21	14	5	
— ZESTOA	3.057	46	88	2.105	307	293	108	11
— ZIZURKIL	2.415	13	84	1.639	274	268	75	6
— ZUMAIÁ	7.185	45	1.527	2.946	1.010	1.037	269	36
— ZUMARRAGA	10.049	129	650	6.165	994	1.181	399	53
ZUYA	1.140	7	214	499	147	149	39	8
MUNICIPIOS DE MAS DE 100.000 HAB.:	773.045	8.582	82.089	346.592	92.389	124.697	42.491	76.22
— BILBAO	337.847	3.796	37.368	144.483	36.864	58.197	19.061	38.07
— VITORIA-GASTEIZ	183.575	1.969	18.701	87.131	25.410	26.507	9.653	14.20
— DONOSTIA-SAN SEBASTIAN	156.012	1.191	14.525	63.364	18.736	28.390	10.640	19.16
— BARAKALDO	95.611	1.606	11.495	51.614	11.379	11.603	3.137	4.77
MUNICIPIOS ENTRE 40.001 Y 100.000 HAB.:	298.854	3.085	39.267	128.664	38.875	47.258	14.852	27.05
— GETXO	70.956	235	3.545	22.230	8.254	16.710	6.231	13.75
— PORTUGALETE	50.702	611	7.680	22.487	7.256	6.693	2.270	3.70
— IRUN	47.804	468	5.323	23.498	6.780	7.270	1.875	2.59
— SANTURTZI	45.614	670	9.835	18.795	5.993	5.851	1.690	2.78
— BASAURI	45.624	613	7.024	23.288	4.782	5.956	1.410	2.56
— RENTERIA	38.152	488	5.860	18.366	5.810	4.778	1.176	1.67
MUNICIPIOS ENTRE 10.001 Y 40.000 HAB.:	480.612	5.664	50.682	243.905	65.340	65.983	20.463	28.57
MUNICIPIOS ENTRE 5.001 Y 10.000 HAB.:	143.596	1.758	14.223	76.443	20.182	18.694	5.285	7.01
MUNICIPIOS DE MENOS DE 5.000 HAB.:	204.817	2.296	20.649	116.767	25.066	22.769	7.281	9.98

Fuente: EUSTAT. Censos de Población y Viviendas, 1991. Volumen 3: Educación y Euskara.

3. EDUCACIÓN Y CULTURA

3.6. Establecimientos culturales

El País Vasco cuenta con un patrimonio histórico artístico muy rico y variado compuesto por edificaciones (iglesias, ermitas y otros edificios) de diversos estilos arquitectónicos, románico, gótico o renacentista.

La Comunidad Autónoma del País Vasco está dotada con 70 salas de cine y 372 establecimientos incluidos dentro de Bibliotecas, archivos, museos y salas de exposición. Además dispone de 1390 pistas y superficies polideportivas, que suponen una superficie total de 1.053.300 m².

4. ESTRUCTURA DE LA EMPRESA

4.1. Estructura económica del País Vasco

La economía vasca mostró en los últimos meses de 1994 una evolución positiva de los indicadores económicos, que puede concretarse en el cambio sufrido en el PIB, que ha pasado del descenso del 0,9% registrado en 1993 a una tasa positiva que, según el Gobierno Vasco se situó en el 2,5%.

Si realizamos un análisis sectorial, observaremos que existe una recuperación basada fundamentalmente en el dinamismo del sector industrial. En segundo lugar, el sector servicios y el de construcción muestran una recuperación algo más moderada. Resulta cada vez más patente la incidencia favorable de la inversión y, como consecuencia, de la demanda exterior; gracias a la expansión de las exportaciones, que ha continuado durante 1994, se ha producido un incremento importante en la actividad económica vasca.

La inversión ha experimentado un cambio de tendencia, pasando de tasas negativas en 1993 a registrar un ligero crecimiento en 1994.

Respecto a la demanda externa, ésta ha experimentado una evolución marcadamente positiva en 1994. Así, las exportaciones totales vascas aumentaron en un 30'7%, correspondiendo un incremento del 33'3% a las ventas exteriores no energéticas, muy por encima del incremento experimentado en 1993. Las importaciones totales presentan un ritmo de crecimiento más moderado(15'2%), aunque el incremento de las no energéticas se sitúa en el 32'5%.

4. ESTRUCTURA DE LA EMPRESA

4.1. Estructura económica del País Vasco

El motor económico de la recuperación económica experimentada en 1994 ha sido el sector industrial. El índice de confianza ha mantenido una tendencia creciente, alcanzando valores positivos a partir de mediados de año, con una cierta estabilización al cierre del mismo. El índice de producción industrial, por su parte, ha cambiado su tendencia decreciente de 1993 por una evolución positiva en 1994 con valores medios del 9%.

Por sectores productivos son los de artículos metálicos y construcciones metálicas los que mayores porcentajes de crecimiento registran. La utilización de la capacidad productiva ha sido mayor, y además con tendencia creciente.

Los indicadores del sector de la construcción reflejan una moderada recuperación, con un crecimiento ligeramente superior al registrado en 1993.

El sector servicios muestra también una mejoría, no tan significativa como en la industria. El subsector comercial apunta una cierta reactivación, que es más amplia en la hostelería. el transporte de mercancías por carreteras ha experimentado también un aumento significativo. El sector servicios es el único en el que el empleo, en términos interanuales ha crecido en todos los trimestres, haciéndolo a una tasa media del 2'8% cuando en los años anteriores había descendido.

En el mercado laboral, la tasa de paro en la Comunidad Autónoma Vasca alcanzó como media en 1994 el 26'9%, superando en casi tres puntos la media de 1993. Sin embargo, conviene señalar que a lo largo del año, se fue reduciendo hasta situarse en el 24'3%, medio punto por debajo de la tasa

4. ESTRUCTURA DE LA EMPRESA

4.1. Estructura económica del País Vasco

correspondiente al último trimestre de 1993. Por otra parte, la ocupación se fue recuperando a lo largo de 1994, presentando en el cuarto trimestre un incremento del 1'8% con respecto al mismo período del año anterior.

Respecto a los precios, ha habido un recorte en los de consumo y una notable aceleración en los industriales. Los precios al consumo reducen su crecimiento en 0'6 puntos, como en España, pero la tasa interanual en diciembre se sitúa en el 4'5%, y sigue siendo 0'2 puntos superior a la estatal como a comienzos del año. Los precios industriales, por el contrario, refuerzan considerablemente sus alzas en el País Vasco, pero lo hacen de manera menos acusada que en España, por lo que partiendo de iguales valores supone alcanzar una tasa interanual del 4'5% en diciembre, 0'8% puntos inferior a la media estatal.

4. ESTRUCTURA DE LA EMPRESA

4.1. Estructura económica del País Vasco

Cuadro nº77 Estructura del PIB al coste de los factores. Año 1991

SECTOR	PIB MILLONES PTA	
	PIB	%
Primario	88.878	2,73
Industria	1.175.912	36,13
Construcción	219.205	6,73
Servicios	1.770.733	54,41
TOTAL	3.254.728	100,00

Fuente: INE. Contabilidad Regional 1991

El análisis de la estructura del PIB refleja la importancia de los sectores de servicios y de la industria en el País Vasco, con una participación porcentual en el PIB de 54,41 % (frente al 62,27% del Estado español) y 36,13 % (frente a 23,84% de España) respectivamente.

El sector industrial según dicho análisis muestra una importancia significativa, como se ha visto, superior a la nacional

4. ESTRUCTURA DE LA EMPRESA

4.1. Estructura económica del País Vasco

Cuadro nº78 Valor Añadido Bruto al coste de los factores. Período 1993

SECTOR	VAB MILLONES PTA CORRIENTES	
	VAB	%
Primario	95.425	2,67
Industria	1.148.556	32,19
Construcción	248.997	6,98
Servicios	2.075.084	58,16
TOTAL	3.568.062	100
% Variación Nominal s/1992	3,88	-

Fuente: INE. Contabilidad Regional 1993

El sector que más aporta al VAB es el comercio, con un 19,2% del total. La industria, si exceptuamos el sector de energía y agua, aporta el 21,3%, y dentro de éste, el sector que mayor importancia tiene es maquinaria.

Si analizamos la evolución del VAB del País Vasco, en 1986 suponía un 7,1% del total nacional, pasando a un 5,9% en 1991, lo que muestra una significativa pérdida de actividad, y por lo tanto de posiciones a lo largo de los últimos del País Vasco dentro del contexto español.

4. ESTRUCTURA DE LA EMPRESA

4.1. Estructura económica del País Vasco.

Cuadro nº79 Evolución del VAB al coste de los factores 1986-1991
(valores en MMpta)

	1986	1987	1988	1989	1990	1991
PAIS VASCO	2.072	2.218	2.414	2.721	2.961	3.207
ALAVA	306	327	361	392	420	458
GUIPUZCOA	659	739	813	920	991	1.044
VIZCAYA	1.106	1.152	1.240	1.408	1.549	1.704
ESPAÑA	29.506	33.013	36.875	41.282	46.037	50.389

Fuente: INE. Contabilidad Regional 1991

Dentro del País vasco la aportación de cada provincia al total del VAB ha permanecido casi sin variaciones en los años considerados, siendo Vizcaya la provincia que aporta mas de un 50%.

El 97% de los establecimientos manufactureros del País Vasco, es decir la amplia mayoría, formaban parte en 1990 de las pequeñas empresas (menos de 100 trabajadores), mientras que sólo eran el 2,8% las medianas, y el 0,4% las grandes (más de 500 trabajadores). Además, los establecimientos de menos de 20 empleados representaban más del 86% del total, no alcanzando a 50 el número de establecimientos con más de 500 trabajadores.

4. ESTRUCTURA DE LA EMPRESA

4.1. Estructura económica del País Vasco

Cuadro nº80 Establecimientos manufactureros por tramos de tamaño en la Comunidad Autónoma Vasca y España

ESTABLECIMIENTOS MANUFACTUREROS POR TRAMOS DE TAMAÑO	CAPV (EUSTAT)		ESPAÑA (INE)	
	Número	%	Número	%
Establecimientos con:				
1-99 trabajadores	12.517	96,9	147.215	98,0
<10	9.801	75,8	117.621	78,3
10-19	1.387	10,7	14.761	9,8
20-49	918	7,1	11.543	7,7
50-99	411	3,1	3.290	2,2
100-499 trabajadores	356	2,8	2.671	1,8
> 499 trabajadores	46	0,4	328	0,2
TOTAL	12.919	100	150.214	100

Fuente: CAPV:EUSTAT, Encuesta Industrial; España:INE, Encuesta Industrial, 1990.

Respecto al empleo existente en los diferentes tipos de establecimientos, el peso correspondiente a los establecimientos menores de 20 empleados llega al 22,8% y el de los pequeños, que también engloba a los anteriores, al 47,7%; los medianos y grandes, por el contrario representan el 30,8 y el 21,8% respectivamente, del empleo total.

4. ESTRUCTURA DE LA EMPRESA

4.1. Estructura económica del País Vasco

Cuadro n°82 Empleo por tramos de tamaño en la Comunidad Autónoma Vasca y España

EMPLEO POR TAMAÑO	CAPV (EUSTAT)		ESPAÑA (INE)	
	Número	%	Número	%
Establecimientos con:				
1-99 trabajadores	109.003	47,7	1.151.457	55,1
< 10	33.404	14,6	348.211	16,7
10-19	18.644	8,1	203.404	9,7
20-49	28.037	12,3	357.450	17,1
50-99	28.918	12,7	242.392	11,6
100-499 trabajadores	70.434	30,8	543.341	26,0
> 499 trabajadores	49.061	21,5	393.305	18,8
TOTAL	228.498	100	2.088.103	100

Fuente: CAPV: EUSTAT, Encuesta Industrial; España: INE, Encuesta Industrial (1990).

Si comparamos con otros ámbitos territoriales de España, la industria manufacturera del País Vasco parece caracterizarse por un peso relativo algo mayor de los establecimientos medianos y grandes (3,2% en la CAPV, frente al 2% en España). Este mayor peso relativo también se pone de manifiesto si consideramos el empleo; así, los establecimientos medianos o grandes suponen el 45% del empleo de la industria manufacturera española, mientras en la Comunidad Vasca es del 52%; y además el tamaño medio por establecimiento en España es de 13,2 empleados, cuando es de 17,7 en la CAPV.

4. ESTRUCTURA DE LA EMPRESA

4.1. Estructura económica del País Vasco

Cuadro n°83 Número medio de empleados por establecimientos

NUMERO MEDIO DE EMPLEADOS POR ESTABLECIMIENTOS	TAMAÑO MEDIO	CAPV	ESPAÑA
Establecimientos con:			
1-99 trabajadores	50	8,70	7,82
<10	5	3,41	2,96
10-19	15	13,44	13,77
20-49	35	30,54	30,97
50-99	75	70,36	73,68
100-499 trabajadores	300	197,85	203,42
> 499 trabajadores		1.066,54	1.199,10
TOTAL		17,69	13,90

Fuente: CAPV: EUSTAT, Encuesta Industrial; España: INE, Encuesta Industrial (1990).

Como consecuencia puede observarse que el peso de los pequeños establecimientos manufacturados es inferior en la CAPV que en España, incluso inferior a la que se presenta en Madrid o Cataluña, conclusión que se vería reforzada si para esta Comunidad utilizamos los datos de la encuesta del INE, en lugar de la de EUSTAT.

La distribución del empleo por tramos de tamaño varía mucho de unos sectores a otros. Los grandes establecimientos son dominantes en la

4. ESTRUCTURA DE LA EMPRESA

4.1. Estructura económica del País Vasco

siderurgia, metalurgia no férrea, vidrio, electrodomésticos, construcción naval, otro material de transporte (ferroviario, principalmente) y caucho y neumáticos, sectores que se agrupan en la industria básica (excluida la química) y en la de transformación de metales (material eléctrico y de transportes).

Los pequeños establecimientos alcanzan, por el contrario, la mayor participación en minerales no metálicos, alimentación (principalmente en conservas de pescado), textil, cuero y calzado y madera y muebles. Son bastante pocos los sectores pertenecientes a la industria básica o a la transformación de metales en que la participación en el empleo de los pequeños establecimientos supere el 50%.

De la desagregación de la industria manufacturera en 39 sectores, se observa que aunque para el total la participación de los grandes establecimientos en el empleo es superior en la CAPV que en España, igual que sucede en sólo ocho sectores; y yendo al tramo opuesto, aunque por el total la participación de los establecimientos de menos de 10 trabajadores es inferior en la CAPV que en España, en 26 de los 39 sectores sucede justo lo contrario. Es decir, que es en los sectores en que es relativamente mayor el tamaño en la CAPV, en los que más concentrado está el empleo.

La diferente participación que tiene cada tramo de tamaño en el total manufacturero en el País Vasco y en España se puede explicar como la conjunción de un efecto tamaño (es decir, de la diferente distribución del empleo por tamos de tamaño tomado el mismo sector en el País Vasco y en

4. ESTRUCTURA DE LA EMPRESA

4.1. Estructura económica del País Vasco

España) y de un efecto composición sectorial (es decir, de la diferente especialización sectorial que presentan las industrias manufactureras vascas y españolas, de modo que en una tienen más peso que en la otra los sectores caracterizados por un mayor tamaño de sus establecimientos).

Es el efecto composición sectorial el principal factor explicativo del mayor tamaño relativo de los establecimientos manufactureros del País Vasco. El efecto tamaño ofrece una menor explicación del fenómeno y, generalmente de sentido contrario al del efecto composición.

Si bien para el total de la industria manufacturera los grandes establecimientos alcanzan un porcentaje de participación en el empleo mayor (y por consiguiente los pequeños menor) en la CAPV que en España, ello se debe a que la industria de esta Comunidad está especializada, con relación a España, en sectores en los que son más numerosos los establecimientos grandes (y menos numerosos los pequeños).

Si consideramos exclusivamente la participación que en el empleo de cada sector tienen los distintos tipos de establecimientos, olvidándonos del diferente peso que cada sector tiene dentro del total manufacturero, nos encontramos que, en general dentro de cada sector el peso de los establecimientos grandes es inferior (y el de los pequeños superior) en la CAPV que en España.

4. ESTRUCTURA DE LA EMPRESA

4.2. Composición, Concentración y Especialización de la Producción

La estructura productiva vasca sobresalé por el peso predominante que en 1990, según las Tablas Input-Output, siguen teniendo las industrias ligadas al metal (metálicas básicas, construcción y artículos metálicos y maquinaria), así como la significativa presencia de las de material eléctrico, caucho y plásticos, alimentación y papel y artes gráficas.

Si analizamos la evolución, no se observan cambios radicales en la participación correspondiente a los diferentes sectores y agrupaciones de actividad. Los cambios habidos resultan además de signo contrapuesto en la mayoría de los sectores y grupos de actividad en las dos mitades de la década de los 80, de modo que no parece detectarse la existencia de tendencias evolutivas seculares o permanentes.

En el País Vasco los sectores presentes mayoritariamente son de crecimiento de demanda y nivel tecnológico medio y bajo, que se incluyen en los considerados bienes intermedios, en los que poseen una gran importancia las economías de escala y, en menor medida, las políticas de diferenciación.

4. ESTRUCTURA DE LA EMPRESA

4.2. Composición, Concentración y Especialización de la Producción

Cuadro n°84 Descomposición porcentual del valor de la producción de la industria manufacturera vasca entre las 13 ramas de actividad

RAMAS DE ACTIVIDAD	1980	1985	1990
Metálicas básicas	18,38	22,73	16,76
Industria no metálica	3,44	3,51	4,20
Química	5,06	7,30	5,73
Construcción y art. metálicos	19,14	17,23	19,11
Maquinaria no eléctrica	8,64	8,23	11,30
Maquina. de oficina y precisión	0,43	0,34	0,29
Material eléctrico	7,49	6,44	7,84
Material de transporte	8,52	6,03	6,80
Alimenticias	9,02	9,24	7,99
Textil y calzado	2,21	1,88	1,83
Papel y artes gráficas	5,99	7,19	6,94
Madera y muebles	4,44	3,14	3,61
Caucho y plástico	7,23	6,84	7,58
Total	100,00	100,00	100,00

Fuente: Tablas Input-Output de la CAPV y elaboración Propia

4. ESTRUCTURA DE LA EMPRESA

4.2. Composición, Concentración y Especialización de la Producción

Cuadro n°85 Descomposición porcentual de la producción de la industria manufacturera vasca según actividades

DESCOMPOSICIÓN PORCENTUAL DE LA PRODUCCIÓN DE LA INDUSTRIA MANUFACTURERA VASCA SEGÚN ACTIVIDADES			
AGRUPACIÓN DE ACTIVIDAD	1980	1985	1990
Crecimiento de demanda fuerte	12,98	14,08	13,86
Crecimiento de demanda media	39,40	37,43	40,61
Crecimiento de demanda débil	47,61	48,49	45,53
TOTAL	100,00	100,00	100,00
Nivel tecnológico alto	7,92	6,78	8,13
Nivel tecnológico medio	29,46	28,30	31,41
Nivel tecnológico bajo	62,62	64,93	60,46
TOTAL	100,00	100,00	100,00
Producción de bienes intermedios*	59,34	66,17	60,53
Producción de bienes de consumo	17,46	15,97	15,73
Producción de bienes de equipo*	23,20	17,87	23,74
TOTAL	100,00	100,00	100,00
Intensivos en recursos	15,38	15,48	14,48
Intensivos en trabajo	14,94	12,36	14,35
Intensivos en economías de escala	42,63	47,25	40,90
Bienes diferenciados	25,52	23,50	28,51
Industrias con base científica	1,53	1,41	1,42
TOTAL	100,00	100,00	100,00

*Calculadas a partir de una desagregación en 40 ramas manufactureras.

Fuente: Tablas Input-Output de la CAPV y elaboración Propia

4. ESTRUCTURA DE LA EMPRESA

4.2. Composición, Concentración y Especialización de la Producción

Si analizamos el grado de concentración sectorial que presenta la industria manufacturera vasca, se observa que también presenta un grado elevado de concentración sectorial. Así, tres sectores metálicos (siderurgia, artículos metálicos y otras maquinarias) de los 40 analizados, concentran aproximadamente un tercio de la producción de la industria manufacturera.

Cuadro nº86 Índices de concentración sectorial de la producción de las industrias manufactureras del País Vasco, España y U.E.-8.

	Indice CR3			Indice H		
	1980	1985	1990	1980	1985	1990
País Vasco	0,47	0,49	0,47	0,11	0,12	0,11
España	0,45	0,46	0,45	0,12	0,12	0,12
U.E.-8	0,38	0,40	0,38	0,10	0,10	0,09
Alemania	0,36	0,39	0,38	0,09	0,09	0,09
Francia	0,41	0,42	0,42	0,10	0,10	0,10
Italia	0,39	0,40	0,37	1,09	0,09	0,09
Holanda	0,54	0,57	0,53	0,15	0,15	0,14
Bélgica	0,48	0,50	0,47	0,11	0,12	0,11
Luxemburgo	0,75	0,72	0,65	0,31	0,28	0,23
Reino Unido	0,43	0,43	0,40	0,10	0,11	0,10
Dinamarca	0,57	0,53	0,52	0,18	0,15	0,14

CR3: participación de las tres mayores ramas en el total de la producción de la industria.

H: suma de los cuadrados de las participaciones de cada una de las ramas en el total de la producción de la industria.

U.E.-8: 8 de los países de la Unión Europea

Fuente: Tablas Input-Output de la CAPV y EUROSTAT, SEC2 Comptes Nationaux Biens et Services. Elaboración propia.

4. ESTRUCTURA DE LA EMPRESA

4.2. Composición, Concentración y Especialización de la Producción

Aun siendo elevado el grado de concentración sectorial en el País Vasco, no es exclusivo de la Comunidad Autónoma Vasca. No se aleja mucho del caso español, aún a pesar del mayor tamaño relativo de la economía española. Y, por ejemplo, aunque los índices de concentración sectorial de la producción son superiores a los de los grandes países comunitarios (Italia, Alemania, Francia y Reino Unido), resultan inferiores a los de los países pequeños. Si ello sucede en comparación con territorios de similar tamaño. No parece que haya que considerar que la necesidad de diversificación industrial sea particularmente acuciante en la Comunidad Autónoma Vasca.

Así pues, más que por el elevado grado de concentración, habría que preocuparse por el tipo de especialización que está detrás de esa concentración. De hecho, las características de los sectores en que se encuentra especializada la industria vasca son bastante negativas y parecería conveniente favorecer un cambio de especialización.

El paso de un tipo de especialización a otro pasa por una pérdida de peso de los sectores tradicionales y por la aparición de nuevas actividades o la toma de un mayor protagonismo de sectores hasta ahora no mayoritarios en la estructura productiva vasca.

El cambio, en un primer paso, pasaría por la diversificación de la estructura actual. Pasada dicha fase de transición, la situación final no tiene por qué presentar un menor nivel de concentración sectorial que el actual.

4. ESTRUCTURA DE LA EMPRESA

4.2. Composición, Concentración y Especialización de la Producción

Cuadro n°87' Especialización relativa de la producción manufacturera del País Vasco con relación a la de España

RAMAS DE ACTIVIDAD	1980	1985	1990
Metálicas básicas	155,13	196,04	207,96
Industria no metálica	54,34	65,82	68,46
Química	62,97	75,47	68,58
Construcción y art. metálicos	252,05	280,01	263,30
Maquinaria no eléctrica	191,03	218,14	259,91
Maquina. de oficina y precisión	61,87	19,49	17,21
Material eléctrico	151,21	132,26	150,33
Material de transporte	86,36	59,79	52,47
Alimenticias	38,28	37,26	33,08
Textil y calzado	22,83	20,02	22,15
Papel y artes gráficas	124,75	148,31	129,15
Madera y muebles	90,35	72,83	80,20
Caucho y plástico	226,99	195,64	206,72
TOTAL	100,00	100,00	100,00

Fuente: Tablas Input-Output de la CAPV y elaboración Propia

Con respecto a la española, la producción manufacturera vasca aparece relativamente especializada en maquinaria, construcción y artículos metálicos y caucho y plásticos; mientras que presenta una fuerte subespecialización en alimentación, textil, cuero y calzado y maquinaria de oficina y precisión.

4. ESTRUCTURA DE LA EMPRESA

4.2. Composición, Concentración y Especialización de la Producción

Cuadro n°88 Especialización relativa de la producción manufacturera del País Vasco con relación a la de la UE-8

RAMAS DE ACTIVIDAD	1980	1985	1990
Metálicas básicas	206,02	295,00	253,60
Industria no metálica	74,98	85,17	96,65
Química	48,89	62,69	53,08
Construcción y art. metálicos	261,39	256,71	253,83
Maquinaria no eléctrica	94,84	91,67	120,27
Maquina. de oficina y precisión	21,36	12,14	9,78
Material eléctrico	99,26	81,89	94,65
Material de transporte	86,88	58,75	58,86
Alimenticias	50,79	52,13	51,20
Textil y calzado	28,02	23,94	26,18
Papel y artes gráficas	93,50	103,93	91,29
Madera y muebles	89,33	76,38	83,41
Caucho y plástico	218,45	198,68	190,62
TOTAL	100,00	100,00	100,00

Fuente: Tablas Input-Output de la CAPV y EUROSTAT-SEC2 y elaboración Propia

4. ESTRUCTURA DE LA EMPRESA

4.2. Composición, Concentración y Especialización de la Producción

En general, se da cierta coincidencia entre ramas de actividad que poseen cierto peso en el País Vasco y la especialización relativa de la CAPV en esas ramas; aunque eso no siempre se cumple, como sucede en alimentación o material de transporte, con peso importante en la industria vasca, y en las que esta Comunidad aparece subespecializada con relación a España.

La especialización relativa frente a la española cabría calificarla en algunos aspectos de positiva (por la relativa especialización en sectores de nivel tecnológico medio-alto y en la agrupación de bienes de producción), y en otras de negativa (por la mayor especialización en sectores de crecimiento de demanda débil).

4. ESTRUCTURA DE LA EMPRESA

4.3. El Destino de la Producción Industrial Vasca

En 1990, según las Tablas Input-Output, el principal destino de la producción manufacturera de la CAPV es el resto de España (que absorbe el 50% de la misma) seguido de la propia Comunidad Autónoma (con un 30%) y del extranjero (con el 20% restante).

Si para calcular el índice de apertura (exportaciones/ producción) utilizamos la suma de las exportaciones al extranjero y al resto de España, el valor, 70% que alcanza el índice vasco, aunque más que duplica al de la Comunidad Europea, queda por debajo del de los países pequeños.

Si sólo tenemos en cuenta las exportaciones al extranjero, el índice de apertura de la Comunidad Autónoma Vasca en 1990, superaba ligeramente al de España, pero era aproximadamente una tercera parte inferior al de la Comunidad Europea, y por tanto más desfavorable en relación con los países pequeños.

Respecto a España, y para el índice de apertura al extranjero, el análisis muestra que el mayor índice de apertura es fruto de la mayor especialización de la industria manufacturera vasca en sectores más abiertos al exterior (efecto composición sectorial) y no de la mayor apertura de los sectores vascos (efecto apertura).

El grado de concentración sectorial es diferente según los mercados geográficos. Es notoriamente superior en las ventas en los mercados extranjeros que en las ventas al mercado español.

4. ESTRUCTURA DE LA EMPRESA

4.3. El Destino de la Producción Industrial Vasca

Considerando sólo las exportaciones al extranjero, se puede comprobar que la concentración sectorial de las exportaciones de la Comunidad Autónoma Vasca era muy superior a la de las exportaciones españolas, y también a la de los países de la Unión Europea.

En 1990 las ventas en los tres mercados citados presentan un perfil de especialización mucho más contrastado (con unos índices de especialización y subespecialización más extremos) conforme se destinan a mercados más alejados. es decir, es mayor en las ventas al mercado extranjero que las realizadas en el resto de España; y en éstas mayores que las que se efectúan en el País Vasco.

En general, las ventas manufactureras vascas en el mercado extranjero muestran mayor especialización relativa de producciones de crecimientos de demanda y nivel tecnológicos medios, de bienes de equipo, intensivas, en economías de escala y de bienes diferenciados; y por el contrario, una baja especialización en producciones de crecimiento de demanda y nivel tecnológicos altos, de bienes de consumo e intensivos en conocimientos científicos, recursos naturales y mano de obra.

El análisis sectorial señala que las exportaciones de la Comunidad Autónoma Vasca respecto a las españolas, muestran una especialización muy elevada en los sectores de construcción y artículos metálicos, metálicas básicas, caucho y plásticos y , en muy inferior medida, maquinaria; así como una elevada subespecialización en maquinaria de oficina y precisión, textil, cuero y calzado, otros productos manufactureros y en química.

4. ESTRUCTURA DE LA EMPRESA

4.3. El Destino de la Producción Industrial Vasca

El perfil de la especialización de la exportación presenta un mayor contraste (índices de especialización y subespecialización más elevados) que el de la producción. Y ello es así porque los sectores en que está especializada la industria manufacturera de la Comunidad Autónoma Vasca tiene una propensión exportadora claramente superior a la media.

4. ESTRUCTURA DE LA EMPRESA

4.4. La Situación Económico-Financiera de la empresa Vasca

El análisis de la evolución de la situación económico-financiera de la empresa vasca entre los años 1985 y 1990 muestra como características principales las siguientes:

- En 1986 la empresa manufacturera vasca había empezado a hacer frente a un fuerte proceso de modernización industrial.
- Período cubre los efectos de la adhesión de España a las Comunidades Europeas, lo que supuso una apertura y una mayor rivalidad.
- El clima económico general del País Vasco comienza a empeorar tras 1990, tal como muestra la caída de la producción industrial- incluso en términos nominales- durante el ejercicio 1991 y 1992.

Teniendo en cuenta que la capacidad de ajuste empresarial a las nuevas condiciones de demanda no es inmediata, este hecho conllevará sin duda un empeoramiento de la estructura de costes a igualdad de condiciones de eficiencia interna. por lo tanto, en caso de que la estructura de costes se mantenga estable, o empeore en menor medida de lo esperado por la evolución económica general, estaríamos ante una situación de mejora de las condiciones de eficiencia interna y de posición competitiva de la empresa manufacturera vasca.

4. ESTRUCTURA DE LA EMPRESA

4.4. La Situación Económico-Financiera de la empresa Vasca

A lo largo del período 1986-89, se produce una notable mejoría en la estructura de costes de la empresa industrial vasca. Por el contrario, en el período 1990-1992 la estructura de costes va empeorando de forma paulatina.

Cuadro nº89 Estructura de cuenta de resultados de la industria manufacturera vasca (1986-1992)

RATIOS	1986	1987	1988	1989	1990	1991	1992
VAA/Vtas	30,65	29,36	30,62	28,87	30,13	30,02	28,03
Ctes. Lab/VAA	68,83	69,18	63,81	60,58	65,77	69,63	74,90
Rdo. Eco. Bruto/VAA	30,43	30,01	35,34	38,60	33,44	29,57	24,30
Amort./VAA	15,69	16,82	15,51	15,66	17,21	20,59	25,16
Rdo. Eco. Neto/VAA	14,74	13,19	19,83	22,94	16,23	8,97	-0,86
Ctes. Fin/VAA	19,98	20,84	16,79	14,25	14,39	15,33	16,85
Rdo. Extr./VAA	4,07	8,94	6,43	6,14	9,64	6,54	11,33
Rdo. Neto/VAA	-1,17	1,65	9,47	14,83	22,47	0,18	-6,38

Fuente: Central de balances; Encuesta Industrial (IVE/EUSTAT); elaboración propia.

En el cuadro anterior, presentamos los ratios de cuenta de resultados en relación con el Valor Añadido (VAA).

La evolución del ratio Valor Añadido/Producción (o del ratio Consumo Intermedio/Producción) a lo largo del período 1986-1992 muestra una tendencia no homogénea, si bien su valor se mueve sobre cifras cercanas al

4. ESTRUCTURA DE LA EMPRESA

4.4. La Situación Económico-Financiera de la empresa Vasca

30% hasta 1991. En 1992 presenta el valor más bajo de todo el período, un 28%, valor que bien pudiera estar motivado por las reducciones de precios a las que la caída de la demanda da lugar. No obstante, teniendo en cuenta que la industria manufacturera de la Comunidad Autónoma vasca se ha enfrentado a lo largo de todo el período ante un clima de incremento de la rivalidad sostenido, interpretamos de forma positiva el mantenimiento del nivel de esta variable.

Examinando la evolución del resto de las partidas de la cuenta de resultados, podemos observar:

- La importancia relativa de los costes laborales experimenta una reducción paulatina durante el período 86-89. A partir de 1990 se inicia un proceso de incremento importante que se mantiene hasta el último año del análisis realizado, 1992. Este último año, los costes laborales superan en casi un 9% la importancia relativa de 1986.
- La importancia relativa de las amortizaciones se mantiene relativamente estable durante todo el período 86-89. A partir de 1990 comienza a incrementarse, llegando a ser en 1992 un 60% superior al nivel de 1986.
- El peso relativo de los costes financieros disminuye asimismo en el período 86-89. En 1990 registran un leve incremento, que se sostiene y agudiza en los dos ejercicios siguientes.

4. ESTRUCTURA DE LA EMPRESA

4.4. La Situación Económico-Financiera de la empresa Vasca

A diferencia de las variables anteriores, en 1990 el peso de los costes financieros supone tan sólo un 84% del existente en 1986. Esta menor importancia relativa se debe fundamentalmente a la reducción del endeudamiento que se produce en el período 86-90 en la empresa manufacturera vasca.

- El resultado económico bruto sobre el valor añadido pasa de 30,4% en 1986 al 38,6% en 1989. A partir de ese año va cayendo hasta alcanzar el 24,3% en 1992, quedando un 20% por debajo del nivel de 1986.

- El resultado económico neto registra la misma evolución que el dato anterior, llegando a ser negativo en 1992.

- Los resultados finales de la empresa industrial vasca experimentan una notable mejoría durante el período 86-89, pasando de ser negativos a suponer un 14,8% del valor añadido. En 1990 inician su tendencia decreciente, llegando a ser casi nulos en 1991 y negativos en 1992, y a un nivel mucho más bajo del registrado en 1986.

Podemos concluir, que la industria vasca ha realizado un notable esfuerzo para mejorar su competitividad, mejoría que puede apreciarse en la evolución experimentada durante el período 86-89. Sin embargo, el deterioro de su estructura de costes a partir de 1990 -que le lleva a una situación bastante peor que la de 1986- muestra una industria manufacturera enormemente rígida y excesivamente sensible a los cambios de coyuntura económica.

4. ESTRUCTURA DE LA EMPRESA

4.4. La situación económico-financiera de la empresa vasca

4.4.1. Estructura del balance de la industria vasca

Analizando la evolución registrada por la estructura del balance de la industria del país Vasco a lo largo del período 1986-1992, podemos destacar lo siguiente:

- La importancia relativa de la inversión en activo circulante se reduce a lo largo de todo el período. Aunque en 1990 registra un leve incremento, no por ello se rompe la tendencia decreciente registrada, lo que implica una mayor importancia relativa de la inversión en activo fijo.

Cuadro nº90 Estructura de balance de la industria vasca (1986-1992)

RATIOS	1986	1987	1988	1989	1990	1991	1992
% Circulante	34,96	33,71	32,97	29,64	31,87	25,00	24,87
% Inmovilizado material	52,96	53,59	53,65	56,66	56,34	58,97	60,92
Autonomía financiera	42,70	42,18	49,87	56,01	57,17	54,48	53,51
Endeudam. a c/p/RRAA	37,46	38,51	32,89	31,27	42,85	27,45	34,97
Financiac. bancaria/RRAA	74,18	74,85	66,70	61,03	72,81	58,45	67,56
Fondo de maniobra/circul.	37,84	33,07	48,72	53,59	42,43	50,02	25,35

Fuente: Central de balances; Encuesta Industrial (IVE/EUSTA); elaboración propia.

4. ESTRUCTURA DE LA EMPRESA

4.4. La situación económico-financiera de la empresa vasca

4.4.1. Estructura del balance de la industria vasca

- La dependencia de recursos ajenos se reduce de forma sustancial hasta 1990. En 1991 se produce un incremento aunque siempre muy por debajo de los niveles de 1986.

- El endeudamiento a corto plazo pierde importancia relativa, aunque en 1990 se produzca un claro repunte coyuntural.

- El recurso a la financiación bancaria también pierde importancia relativa, a pesar de su incremento en 1990.

4. ESTRUCTURA DE LA EMPRESA

3.5. La situación económico-financiera de la empresa vasca

3.5.2. Ratios económico-financieras de la industria vasca

La evolución de los ratios económico-financieras de la industria vasca en el período 1986-92 puede concretarse en los siguientes puntos:

- Como consecuencia de la evolución de la estructura de costes el margen de ventas en la empresa vasca mejora de forma sustancial en el período 1986-89, iniciándose una caída en 1990, que acabará haciéndolo negativo.

- La rotación de la inversión presenta una dinámica ascendente desde 1986 hasta 1989. Cae en 1990, pero vuelve a iniciar una mejoría hasta 1992.

Cuadro nº91 Análisis económico-financiero de la industria manufacturera vasca (1986-1992)

RATIOS	1986	1987	1988	1989	1990	1991	1992
Rotación de la inversión	1,23	1,21	1,38	1,46	1,31	1,24	1,41
Margen de ventas (%)	4,52	3,87	6,07	6,62	4,89	2,69	-0,24
Rentabil. económica (%)	5,57	4,68	8,37	9,65	6,42	3,33	-0,34
Cte. endeudamiento (%)	23,28	12,67	14,31	13,62	13,30	12,50	15,56
Endeudamiento (%)	133,19	135,91	99,25	78,53	74,91	83,57	80,28
Rentab. fondos propios	-2,32	0,07	6,19	9,05	5,15	-0,14	-4,73

Fuente: Central de balances; Encuesta Industrial (IVE/EUSTAT); elaboración propia.

4. ESTRUCTURA DE LA EMPRESA

3.5. La situación económico-financiera de la empresa vasca

3.5.2. Ratios económico-financieras de la industria vasca

- Como consecuencia de la evolución de las dos variables anteriores, la rentabilidad económica de la empresa manufacturera vasca mejora hasta 1989. A partir de este momento inicia un claro declive, motivado fundamentalmente por la caída en el margen de ventas.

Ni siquiera en 1989 la empresa manufacturera de la Comunidad Autónoma Vasca consigue la rentabilidad económica superior al coste de la financiación ajena. El apalancamiento financiero es negativo a lo largo de todo el período, ampliándose su efecto reductor entre 1990 y 1992. A causa de lo cual, la rentabilidad de los fondos propios es muy reducida, alcanzando su máximo en 1989 y presentando valores negativos en 1992.

4. ESTRUCTURA DE LA EMPRESA

4.4. La situación económico-financiera de la empresa vasca

4.4.3. Análisis por sectores de actividad

a) El sector Turismo en el País Vasco

El sector Turismo presenta una cierta estabilidad con un ligero crecimiento en el empleo. Se demandan operarios en general (90,0%) y aprendices (10,0%). Entre los factores característicos a señalar están :

- Pequeñas dimensiones, Atomización del sector: predominan los establecimientos de reducida dimensión y carácter familiar, en general sin una visión empresarial.
- Situación de exceso de oferta, tanto a nivel comercial, como hotelero y transportista, que ponen en cuestión la rentabilidad de los negocios.
- Falta de organización e integración sectoriales: negocios individuales, bajo asociacionismo, pocas estructuras interempresariales y de coordinación.
- Bajos niveles de profesionalidad, que se traducen en fuertes necesidades de formación, tanto a nivel de gestión, como de prestación de servicios.
- Limitado grado de introducción de las nuevas tecnologías de la información, en especial en su vertiente telemática.
- Escaso reconocimiento social e institucional respecto a la importancia económica de estos sectores terciarios.

4. ESTRUCTURA DE LA EMPRESA

4.4. La situación económico-financiera de la empresa vasca

4.4.3. Análisis por sectores de actividad

No existe una adecuada formación de los recursos humanos, lo que puede aplicarse tanto a los gestores y administradores, como a los prestadores de servicios (trabajadores de la hostelería, agencias, etc.). Con respecto a los primeros, la enseñanza en las Escuelas de Turismo cubre deficientemente la formación de la figura del gestor de empresas turísticas, siendo preciso mayores grados de especialización. Con respecto a los segundos, por regla general, la falta de profesionalización y formación específica es manifiesta, tanto respecto al servicio en cuestión en sí, como respecto a su entorno (idiomas, cultura, etc.), hechos influidos además por la eventualidad en las contrataciones. En algunas profesiones (guías, intérpretes, relaciones públicas...) hay carencias casi absolutas.

Cuadro n°92

Número de empresa con más de 10 empleados

TURISMO	NÚMERO DE EMPRESAS
Restauración	148
Cafeterías	42
Hoteles y alojamientos	72
TOTAL	262

Fuente: Camara de Comercio del País Vasco. 1993

El 56,5 % de las personas ocupadas dentro del sector turismo lo están dentro del subsector de la restauración.

4. ESTRUCTURA DE LA EMPRESA

4.4. La situación económico-financiera de la empresa vasca

4.4.3. Análisis por sectores de actividad

Cuadro nº93

Macromagnitudes en el Sector de Hostelería (1990)

Personal Ocupado	36.271
Costes de Personal	50.686.774
- Sueldos y Salarios Brutos	34.020.361
- Cotizaciones Sociales	16.408.905
- Otros Gastos de Personal	257.508

Fuente: Tablas Input-Output de la Comunidad Autónoma de Euskadi, 1994.

En este sector se encuentran ocupadas un total de 36.271 personas en el País Vasco. El coste de este personal supera los 50 millones de pesetas.

Los costes del personal son mayores en los Restaurantes que gastan mucho más en sueldos y salarios brutos.

El empleo en el sector, al igual que en los restantes, también ha caído durante 1993, aunque hay que señalar que el mercado de trabajo de este sector ha sido menos afectado.

En la clasificación del VAB a coste de los factores, también aparece el mismo sector de actividad en primer lugar.

4. ESTRUCTURA DE LA EMPRESA

4.4. La situación económico-financiera de la empresa vasca

4.4.3. Análisis por sectores de actividad

	<u>1993</u>	<u>1994</u>
Pasajeros tráfico aéreo	-4.5	3.3
Pernoctaciones hoteleras	10.4	12.0

Fuente: elaboración dirección Economía y Planificación según datos de EUSTAT, INE, y dto. de Aduanas e II EE

El volumen de empleo en la hostelería y restaurantes se cifra en torno a las 23.500 personas (3,4% del empleo total) y el valor añadido en 84.000 millones de pesetas (3,1% del PIB vasco), en datos de 1989.

En los últimos años, el incremento de los precios turísticos ha sido superior al IPC medio, lo que representa una pérdida de competitividad respecto al resto de los sectores. En relación al turismo extranjero, también la evolución del índice efectivo de precios interior/externo ha sufrido un deterioro.

4. ESTRUCTURA DE LA EMPRESA

4.4. La situación económico-financiera de la empresa vasca

4.4.3. Análisis por sectores de actividad

b) El sector Construcción en el País Vasco

Se percibe estabilidad en el empleo dentro del sector construcción, tendiendo a un aumento progresivo.

En 1993 la población activa del sector de la construcción se redujo respecto al año anterior, en un -0,5%. El ritmo de descenso en la población ocupada aumentó desde el -6,1% de 1992 al -9,0% de 1993, siendo el número de personas ocupadas en este último año de 1.088.500.

El balance del empleo al finalizar el año 1993 se cerró, pues, con la pérdida de 123.900 puestos de trabajo, que representan el 29,0% de los perdidos en el conjunto de la economía y que elevaron la tasa de paro al 28,9%, un valor similar a los que se registraban en 1984, al final de la segunda crisis energética. La reducción interanual del número de trabajadores asalariados fue del -10,7%, superior a la correspondiente a los trabajadores autónomos (-3,7%).

La distribución territorial del empleo registró aumentos solamente en Navarra, mientras destacan las pérdidas de la CC.AA. de Andalucía, Aragón, Baleares, La Rioja y Valencia. El paro registrado por el INEM aumentó a 375.701 personas en el mes de diciembre, resultando una tasa de desempleo del 27,0%.

4. ESTRUCTURA DE LA EMPRESA

4.4. La situación económico-financiera de la empresa vasca

4.4.3. Análisis por sectores de actividad

Cuadro n°94 Estructura empresarial del sector construcción

ESTRUCTURA EMPRESARIAL (AÑO 1992)	
Número de empresas	534
Tamaño de las empresas	
< 10 empleados	34
11-50 empleados	428
51--250 empleados	64
>250 empleados	8

Fuente: IMPI. Directorio Industrial del País Vasco, 1992.

El 86% de las empresas del sector no sobrepasan los 50 empleados. Existen solamente 72 empresas con más de 50 empleados.

4. ESTRUCTURA DE LA EMPRESA

4.4. La situación económico-financiera de la empresa vasca

4.4.3. Análisis por sectores de actividad

Cuadro nº95 Sueldos y salarios brutos. (MM.Pts.).

AÑO	TOTAL NACIONAL	PAIS VASCO
90	965.780	56.510
91	1.051.837	58.778
92	1.074.850	60.405
93	1.054.195	60.071
94	1.074.434	60.261
V. Intera	1,92	0,32

Cuadro nº Personal ocupado al final del trimestre.

AÑO	PERSONAL OCUPADO EN ESPAÑA		PERSONAL OCUPADO EN EL PAÍS VASCO	
	TOTAL	ASALARIADOS	TOTAL	ASALARIADOS
1990	629.957	471.342	30.283	23.026
1991	630.159	468.252	29.367	21.988
1992	603.178	433.781	27.448	19.838
1993	576.283	401.194	26.253	19.162
1994	585.439	406.529	25.611	19.017

Fuente: INEM

4. ESTRUCTURA DE LA EMPRESA

4.4. La situación económico-financiera de la empresa vasca

4.4.3. Análisis por sectores de actividad

c) El sector de la alimentación, bebidas y tabaco

Este sector muestra desde el punto de vista económico una situación comparada bastante buena tanto para la Comunidad Autónoma del país Vasco como para España en su conjunto.

Cuadro nº96 Parámetros económicos del sector de alimentación, bebidas y tabaco

PARÁMETROS ECONÓMICOS DEL SECTOR	AÑO 1990		AÑO 1991	
	ESPAÑA	CAPV	ESPAÑA	CAPV
Rotación de la inversión	2,18	2,40	2,06	1,34
Margen sobre ventas (%)	6,46	6,79	6,69	9,22
Rentabilidad económica	14,07	16,29	13,79	12,32
Cte. de endeudamiento (%)	17,38	28,96	15,52	24,32
Endeudamiento	42,32	75,53	47,73	35,37
Rentabilidad de los fondos	10,93	-1,30	12,12	11,70

Fuente: Proyecto BACH; Central de Balances; Encuesta Industrial (IVE/EUSTAT); Elaboración propia.

4. ESTRUCTURA DE LA EMPRESA

4.4. La situación económico-financiera de la empresa vasca

4.4.3. Análisis por sectores de actividad

Presenta una buena rotación de las inversiones y el mayor margen de las ventas de todos los ámbitos europeos analizados, con excepción de Reino Unido.

En 1991 se mantiene con una rentabilidad económica superior a la del resto de países comunitarios.

El punto débil de este sector en el País Vasco es sin duda el financiero. Los costes de endeudamiento son anómalamente elevados (28,96% en 1990 y 24,32% en 1991). La reducción del nivel de endeudamiento -a casi la mitad durante 1991- acaba consiguiendo que la rentabilidad de los fondos propios de este sector en el País Vasco presente una posición aceptable.

Cuadro n°97 Producción del sector de alimentación, bebidas y tabaco

PRODUCCIÓN	MM pta
Valor de producción	213.259
Importaciones	287.858
Total recursos	518.572
Demanda final	178.150
Exportaciones	128.750

Fuente: Tablas input - output del País Vasco, 1993.

4. ESTRUCTURA DE LA EMPRESA

4.4. La situación económico-financiera de la empresa vasca

4.4.3. Análisis por sectores de actividad

Cuadro n°98 Consistencia del sector alimentación, bebidas y tabaco.
Facturación Anual (MMPTas.)

FACTURACIÓN ANUAL (MMPTA)	Nº EMPRESAS	% EMPRESAS
Entre 0 y 100 MM.	49	21,7
Entre 101 y 250 MM.	69	30,5
Entre 251 y 500 MM.	37	16,4
Entre 501 y 750 MM.	8	3,5
Entre 751 y 1.000 MM.	26	11,5
Entre 1.001 y 2.000 MM.	14	6,2
Entre 2.001 y 3.000 MM.	2	0,9
Entre 3.001 y 5.000 MM.	12	5,3
Entre 5.001 y 10.000 MM.	4	1,8
> de 10.001 MM.	5	2,2
TOTAL	26	100,0

Fuente: IMPI. Directorio Industrial del País Vasco, 1992.

Respecto a el empleo total en el sector de la alimentación, según datos de 1990, fue de 13.601 personas, predominando el número de empleados en los establecimientos pequeños.

4. ESTRUCTURA DE LA EMPRESA

4.4. La situación económico-financiera de la empresa vasca

4.4.3. Análisis por sectores de actividad

Cuadro n°99 Personal ocupado por tipo de establecimiento

TIPO DE ESTABLECIMIENTO	DISTRIBUCIÓN DEL NÚMERO DE EMPLEOS
Establecimientos pequeños	
< 10 empleados	3.112
10-19 empleados	1.475
20-49 empleados	2.328
50-99 empleados	1.694
Total	8.609
Establecimientos medianos	4.492
Establecimientos grandes	500
Empleo total	13.601

Fuente: EUSTAT, Encuesta Industrial 1990.

4. ESTRUCTURA DE LA EMPRESA

4.4. La situación económico-financiera de la empresa vasca

4.4.3. Análisis por sectores de actividad

d) El Sector Químico

Es el único sector que no sigue la evolución general señalada para la industria manufacturera en el País vasco, empeoranso claramente su situación económico-financiera durante el período 1986-1990. Así, ésta reduce la rotación de la inversión y el margen de las ventas, aumenta la tasa de endeudamiento y disminuye la rentabilidad de los fondos propios.

Cuadro n°100 Parámetros económicos del sector químico

PARÁMETROS ECONÓMICOS DEL SECTOR QUÍMICO	AÑO 1990		AÑO 1991	
	ESPAÑA	CAPV	ESPAÑA	CAPV
Rotación de la inversión	1,52	1,25	1,41	1,38
Margen sobre ventas (%)	4,59	1,70	2,74	4,75
Rentabilidad económica	6,98	2,13	3,86	6,55
Cte. de endeudamiento (%)	16,88	15,40	15,64	16,04
Endeudamiento	51,43	47,54	65,44	34,93
Rentabilidad de los fondos	7,15	-2,31	1,31	7,55

Fuente: Proyecto BACH; Central de Balances; Encuesta Industrial (IVE/EUSTAT); Elaboración propia.

4. ESTRUCTURA DE LA EMPRESA

4.4. La situación económico-financiera de la empresa vasca

4.4.3. Análisis por sectores de actividad

En 1990 presentaba una situación relativa muy semejante a la descrita para el conjunto de la Comunidad Autónoma Vasca. Sin embargo, a diferencia del conjunto industrial vasco, evoluciona de forma muy positiva en el ejercicio 1991, aumentando la rotación de la inversión y el margen de ventas, con lo cual su rentabilidad económica supera además a la de España en su conjunto. Reduce aún más su nivel de endeudamiento y, finalmente consigue que la rentabilidad de sus fondos propios supere a la de España.

Cuadro nº101 Producción del sector químico

PRODUCCIÓN	MM pta
Valor de producción	151.763
Importaciones	154.573
Total recursos	310.862
Demanda final	117.060
Exportaciones	110.463

Fuente: Tablas input - output del País Vasco, 1993.

4. ESTRUCTURA DE LA EMPRESA

4.4. La situación económico-financiera de la empresa vasca

4.4.3. Análisis por sectores de actividad

Cuadro nº102 Consistencia del sector químico. Facturación Anual (MM. Ptas.)

FACTURACIÓN ANUAL (MMPTA)	Nº EMPRESAS	% EMPRESAS
Entre 0 y 100 MM.	29	12,0
Entre 101 y 250 MM.	61	25,3
Entre 251 y 500 MM.	56	23,2
Entre 501 y 750 MM.	11	4,6
Entre 751 y 1.000 MM.	26	10,8
Entre 1.001 y 2.000 MM.	26	10,8
Entre 2.001 y 3.000 MM.	8	3,3
Entre 3.001 y 5.000 MM.	14	5,8
Entre 5.001 y 10.000 MM.	4	1,7
> de 10.001 MM.	6	2,5
TOTAL	241	100,0

Fuente: IMPI. Directorio Industrial del País Vasco, 1992.

En el sector químico se encuentran empleadas un total de 8.793 personas, en establecimientos de pequeño tamaño fundamentalmente, representando el 46% del empleo total del sector.

4. ESTRUCTURA DE LA EMPRESA

4.4. La situación económico-financiera de la empresa vasca

4.4.3. Análisis por sectores de actividad

Cuadro n°103 Personal ocupado por tipo de establecimiento

TIPO DE ESTABLECIMIENTO	DISTRIBUCIÓN DEL NÚMERO DE EMPLEOS
Establecimientos pequeños	
< 10 empleados	661
10-19 empleados	575
20-49 empleados	1.340
50-99 empleados	1.451
Total	4.027
Establecimientos medianos	3.818
Establecimientos grandes	948
Empleo total	8.793

Fuente: EUSTAT, Encuesta Industrial 1990.

4. ESTRUCTURA DE LA EMPRESA

4.4. La situación económico-financiera de la empresa vasca

4.4.3. Análisis por sectores de actividad

e) El sector Energía y Agua

Cuadro n°104 Consistencia del sector energía y agua. Facturación Anual (MM. Ptas.)

FACTURACIÓN ANUAL (MMPTA)	Nº EMPRESAS	% EMPRESAS
Entre 0 y 100 MM.	-	-
Entre 101 y 250 MM.	-	-
Entre 251 y 500 MM.	2	18,2
Entre 501 y 750 MM.	-	-
Entre 751 y 1.000 MM.	2	18,2
Entre 1.001 y 2.000 MM.	1	9,1
Entre 2.001 y 3.000 MM.	-	-
Entre 3.001 y 5.000 MM.	4	36,4
Entre 5.001 y 10.000 MM.	-	-
> de 10.001 MM.	2	18,2
TOTAL	11	100,0

Fuente: IMPI. Directorio Industrial del País Vasco, 1992.

4. ESTRUCTURA DE LA EMPRESA

4.4. La situación económico-financiera de la empresa vasca

4.4.3. Análisis por sectores de actividad

Cuadro nº105 Producción del sector energía y agua, MMpta

PRODUCCIÓN	MM pta
Valor de producción	349.439
Importaciones	176.304
Total recursos	526.394
Demanda final	174.947
Exportaciones	70.295

Fuente: Tablas input - output del País Vasco, 1993.

Las importaciones en este sector superan a las exportaciones. La demanda final está más que cubierta con lo que se produce. Se dispone de una gran cantidad de recursos.

4. ESTRUCTURA DE LA EMPRESA

4.4. La situación económico-financiera de la empresa vasca

4.4.3. Análisis por sectores de actividad

Cuadro nº106 Estructura empresarial del sector de energía y agua

	AÑO 1992
Número de empresas	11
Tamaño de las empresas	
< 10 empleados	--
11- 50 empleados	4
51-250 empleados	6
>250 empleados	1

Fuente: IMPI. Directorio Industrial del País Vasco, 1992.

La mitad de las empresas del País Vasco en el sector de Energía y Agua son empresas que cuentan entre 51 y 250 empleados.

4. ESTRUCTURA DE LA EMPRESA

4.4. La situación económico-financiera de la empresa vasca

4.4.3. Análisis por sectores de actividad

f) Sector Metalúrgico

La característica más destacable del sector metalúrgico es la de presentar desde 1990 un buen nivel de margen de ventas, que consigue -a pesar del menor nivel de rotación de la inversión- mantener una rentabilidad económica de la empresa bastante aceptable y comparable a la del resto de países de la Unión Europea.

Como factor negativo, el coste del endeudamiento que, sigue siendo -para este sector- el más alto de los ámbitos estudiados, presenta diferencias menores. Así mismo, el nivel de endeudamiento es reducido. Como resultado de todo ello la rentabilidad de los fondos propios alcanza un nivel aceptable, superior al de España en su totalidad.

Cuadro nº107 Producción del sector metalúrgico

PRODUCCION	MM pta
Valor de producción	1.689.996
Importaciones	718.824
Total recursos	2.431.720
Demanda final	1.341.980
Exportaciones	1.209.153

Fuente: Tablas input - output del País Vasco, 1993.

4. ESTRUCTURA DE LA EMPRESA

4.4. La situación económico-financiera de la empresa vasca

4.4.3. Análisis por sectores de actividad

Cuadro n°108 Consistencia del sector metalúrgico. Facturación Anual (MM. Ptas.)

FACTURACIÓN ANUAL (MMPTA)	Nº EMPRESAS	% EMPRESAS
Entre 0 y 100 MM.	263	17,5
Entre 101 y 250 MM.	435	29,0
Entre 251 y 500 MM.	350	23,3
Entre 501 y 750 MM.	53	3,5
Entre 751 y 1.000 MM.	167	11,1
Entre 1.001 y 2.000 MM.	126	8,4
Entre 2.001 y 3.000 MM.	22	1,5
Entre 3.001 y 5.000 MM.	50	3,3
Entre 5.001 y 10.000 MM.	13	0,9
> de 10.001 MM.	20	1,3
TOTAL	1.499	100,0

Fuente: IMPI. Directorio Industrial del País Vasco, 1992.

4. ESTRUCTURA DE LA EMPRESA

4.4. La situación económico-financiera de la empresa vasca

4.4.3. Análisis por sectores de actividad

Cuadro nº109 Sector de la extracción y transformación de minerales metálicos y no metálicos

PARAMETROS ECONOMICOS DEL SECTOR	AÑO 1990		AÑO 1991	
	ESPAÑA	CAPV	ESPAÑA	CAPV
Rotación de la inversión	0,73	0,87	0,75	0,80
Margen sobre ventas (%)	3,50	4,01	-1,62	-6,39
Rentabilidad económica	2,54	3,49	-1,22	-5,12
Cte. de endeudamiento (%)	10,06	7,59	11,43	9,07
Endeudamiento	81,96	186,46	94,13	410,97
Rentabilidad de los fondos	2,04	4,81	-8,16	-49,78

Fuente: Proyecto BACH; Central de Balances; Encuesta Industrial (IVE/EUSTAT); Elaboración propia.

A
El número total de empleados en el sector metalúrgico es de 26.033 personas, principalmente en establecimientos grandes, donde se localiza el 60,1% del empleo del sector metalúrgico.

4. ESTRUCTURA DE LA EMPRESA

4.4. La situación económico-financiera de la empresa vasca

4.4.3. Análisis por sectores de actividad

Cuadro nº110 Personal ocupado por tipo de establecimiento

TIPO DE ESTABLECIMIENTO	DISTRIBUCIÓN DEL NÚMERO DE EMPLEOS
Establecimientos pequeños	
< 10 empleados	226
10-19 empleados	141
20-49 empleados	46
50-99 empleados	545
Total	916
Establecimientos medianos	5.655
Establecimientos grandes	10.869
Empleo total	17.440

Fuente: EUSTAT, Encuesta Industrial 1990.

4. ESTRUCTURA DE LA EMPRESA

4.4. La situación económico-financiera de la empresa vasca

4.4.3. Análisis por sectores de actividad

g) Metálicas básicas e industrias no metálicas

En 1990 presentaba una situación económica ligeramente mejor que la española en su conjunto, aunque respecto al resto de países de la Unión Europea su situación fuera muy semejante a la señalada para el conjunto de la industria vasca.

Desde el punto de vista financiero presenta, sin embargo un nivel de endeudamiento anómalamente elevado y el más bajo coste aparente del endeudamiento con la excepción de Alemania. A pesar de ello, la rentabilidad de los fondos propios sólo es mejor que la española.

Por el contrario, la situación empeora dramáticamente en 1991, pasando el margen de ventas a ser negativo, al igual que el de España, pero a un nivel mucho más alto.

Por otra parte, aumenta de forma importante su nivel de endeudamiento, con lo cual la rentabilidad de los fondos propios presenta un valor negativo de -49,78%.

4. ESTRUCTURA DE LA EMPRESA

4.4. La situación económico-financiera de la empresa vasca

4.4.3. Análisis por sectores de actividad

Cuadro nº111 Producción en el sector de metálicas básicas e industrias no metálicas

PRODUCCIÓN	MM pta
Valor de producción	65.859
Importaciones	70.514
Total recursos	137.842
Demanda final	50.452
Exportaciones	49.846

Fuente: Tablas input - output del País Vasco, 1993.

4. ESTRUCTURA DE LA EMPRESA

4.4. La situación económico-financiera de la empresa vasca

4.4.3. Análisis por sectores de actividad

Cuadro n°112 Consistencia del sector de metálicas básicas e industrias no metálicas. Facturación Anual (MMptas.)

FACTURACIÓN ANUAL (MMPTA)	Nº EMPRESAS	% EMPRESAS
Entre 0 y 100 MM.	9	17,6
Entre 101 y 250 MM.	13	25,5
Entre 251 y 500 MM.	11	21,6
Entre 501 y 750 MM.	3	5,9
Entre 751 y 1.000 MM.	6	11,8
Entre 1.001 y 2.000 MM.	5	9,8
Entre 2.001 y 3.000 MM.	-	-
Entre 3.001 y 5.000 MM.	2	3,9
Entre 5.001 y 10.000 MM.	2	3,9
> de 10.001 MM.	-	-
TOTAL	51	100,0

Fuente: IMPI. Directorio Industrial del País Vasco, 1992.

Con un total de 2.556 personas ocupadas, están lo están principalmente es establecimientos grandes (el 55,1% del empleo total del sector).

La situación del empleo es estable, con una tendencia a un ligero crecimiento para los próximos años, en especial en lo referente a personal cualificado.

4. ESTRUCTURA DE LA EMPRESA

4.4. La situación económico-financiera de la empresa vasca

4.4.3. Análisis por sectores de actividad

Cuadro n°113 Personal ocupado por tipo de establecimiento

TIPO DE ESTABLECIMIENTO	DISTRIBUCIÓN DEL NÚMERO DE EMPLEOS
Establecimientos pequeños	
< 10 empleados	51
10-19 empleados	181
20-49 empleados	126
50-99 empleados	66
Total	4 24
Establecimientos medianos	723
Establecimientos grandes	1.409
Empleo total	2.556

Fuente: EUSTAT, Encuesta Industrial 1990.

5. MERCADO DE TRABAJO

Introducción

De 1986 a 1993:

Desde la entrada en la CEE, la economía del País Vasco entró en una fase de crecimiento excepcional, puesto que el PIB creció a una tasa real acumulativa superior al 4% en el período 1986-1990, lo que significa un crecimiento del 25% en términos reales.

La nota más positiva de esta fase de crecimiento ha sido la elevación del empleo, pues en el período 1985-1991 se han creado 100.000 empleos netos, lo que ha permitido reducir la tasa de paro del 21,1% en 1985 al 17,2% en 1991. Sectorialmente se produce un intenso proceso de terciarización del empleo, puesto que el incremento que registra el sector de los servicios coincide aproximadamente con el incremento total y las pérdidas que se registran en el sector primario y en la industria se compensan con el incremento del empleo en la construcción.

El análisis de mercado de trabajo de este período pone de manifiesto la enorme dificultad de mantener un ritmo regular de crecimiento del empleo. Tan pronto como se ha debilitado la coyuntura a partir de 1991 ha comenzado de nuevo la destrucción de empleos y la tasa de paro ha ascendido vertiginosamente. Un análisis detallado del empleo industrial revela que hay una importante transformación cualitativa y estructural dentro del mismo, puesto que se modifican de modo sensible, el peso de las categorías, de las profesiones, ramas, etc. pero, desde un punto de vista cuantitativo y a pesar de que la inversión se materializa principalmente en este sector, hay una disminución del número de empleos ya en el período de auge, que se acelera

EVOLUCION DEL NUMERO DE PERSONAS OCUPADAS POR SECTORES

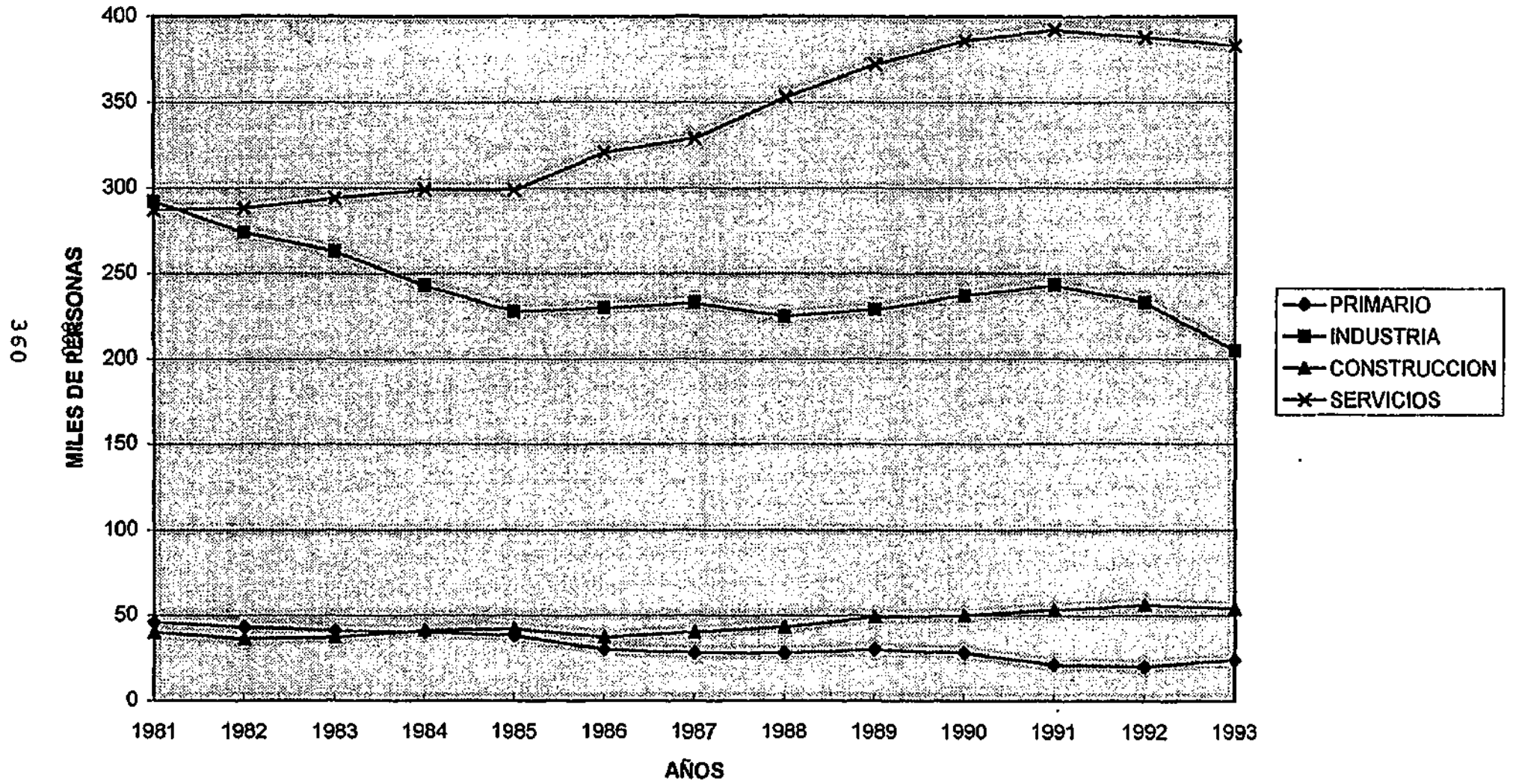

5. MERCADO DE TRABAJO

Introducción

tendencia que se manifiesta también en casi todos los países industrializados pero que en este caso se ve acentuado por el efecto de agravamiento del déficit exterior, cuyo origen hay que buscar en la liberalización de los intercambios de bienes a partir de 1986 y en una política industrial insensible a los problemas de la economía real.

Al mismo tiempo, el empleo del sector servicios, que se recupera en el período de auge, no lo está haciendo en la actualidad ya que registra durante 1992 un importante deterioro.

La tasa de paro ha aumentado en 6,2 puntos desde el cuarto trimestre de 1991, su volumen alcanza las 212,8 mil personas, que representan el 23,5% de la población activa, y la tasa de ocupación que había subido dos puntos en el período de auge vuelve, durante el segundo trimestre de 1993, al mismo nivel de 1985. Por colectivos, destaca el nivel de paro y de la tasa de ocupación de los grupos más jóvenes de la población que, además, sufren una caída espectacular durante el período estudiado.

Así, si el empleo total aumenta en el período de 1985-1993 en un 5,8%, para el colectivo de jóvenes menores de 24 años el empleo desciende en un 17,0%. Su tasa de paro, que alcanza el 53,5%, es prácticamente la misma de 1985, pero la tasa de ocupación ha descendido en este período 8,4 puntos, lo que revela que antela dificultad creciente de encontrar un empleo, los jóvenes optan por prolongar más aun sus estudios o buscar alternativas fuera del mercado de trabajo. En el conjunto de la población ocupada, solo hay 62.500 empleados menores de 24 años, es decir, apenas un 9%, y una fuerte proporción de estos empleos son temporales.

5. MERCADO DE TRABAJO

Introducción

El crecimiento del empleo femenino, aunque también se observan altas tasas de empleo temporal, contrasta con lo ocurrido con los varones y constituye uno de los resultados más positivos de estos años. En el conjunto del período contemplado, mientras el empleo femenino ha aumentado en 46,000 el de los hombres ha descendido en 10.000. Este fenómeno vinculado con el movimiento de emancipación de la mujer, está sin duda muy relacionado con la importancia creciente del sector servicios. A pesar de esta tendencia positiva, la tasa de ocupación de la mujer, que es del 38,4%, es todavía de las más bajas de Europa.

Otra de las características del mercado de trabajo es la importancia creciente de los empleados con contratos temporales, cuyo número alcanza ya el 25,8%. Su proliferación, a partir de las nuevas fórmulas de contratación legal puestas en vigor en 1984, supone la escisión del mercado de trabajo en dos segmentos: el de los asalariados con contratos indefinidos y el de los temporales, que tienen derechos distintos incluso si realizan la misma tarea con igual o mayor eficacia y en la misma empresa. La inestabilidad a la que están sujetos, al no lograr transformar su contrato en indefinido, dificulta la consecución de una carrera profesional y reduce el incentivo para invertir en formación profesional, todo lo cual resulta claramente injusto.

Esta grave situación del mercado laboral pone en cuestión la rigidez del mercado laboral, cuyas consecuencias más graves las están pagando los parados y principalmente la juventud y cuestiona también la validez y la eficacia del sistema educativo, por lo menos en su faceta de proporcionar a los jóvenes cualificaciones útiles para facilitar el acceso al mercado de trabajo.

5. MERCADO DE TRABAJO

Introducción

La evolución del empleo durante el último ciclo pone de relieve las grandes dificultades para rebajar la tasa de paro hasta niveles que pudieran considerarse socialmente aceptables. En el momento de máximo auge del ciclo la tasa de paro no descendió por debajo del 17% de la población activa, cifra que debe ser considerada como difícilmente superable, puesto que no es previsible a medio plazo un período de crecimiento como el que conocieron la economía vasca y la economía española en la segunda mitad de los 80.

Ello significa que existe una tasa de paro que se puede considerar estructuralmente elevadísima y que para rebajarla por debajo de ciertos límites es preciso abordar reformas institucionales que afecten al mercado de trabajo.

La evolución demográfica que sintetiza con fidelidad los problemas económicos y sociales de una región en comparación con los territorios vecinos, muestra al País Vasco como una región en regresión demográfica en el período intercensal 1981-1991, mientras que el conjunto de España mantiene un dinamismo aceptable. Este comportamiento negativo se debe a dos causas: a los flujos migratorios negativos que revelan que es más fácil encontrar empleo fuera del País Vasco y, también, a la alarmante baja tasa de natalidad que se sitúa entre una de las más bajas de toda Europa. Este último fenómeno es más difícil de interpretar pero revela, entre otras cosas, las dificultades de los jóvenes para casarse y fundar un hogar y también su escasa confianza en el futuro de la economía que sería una de las razones que explican el reducido número de hijos por pareja. Otro de los rasgos que caracteriza la evolución demográfica es el progresivo envejecimiento de la población que presiona con fuerza sobre el gasto social.

5. MERCADO DE TRABAJO

El período actual

El mayor ritmo de actividad en 1994 se dejó sentir en una mejoría de la ocupación, leve pero paulatinamente mas positiva, en la que en el cuarto trimestre del año supuso la consolidación de la recuperación del empleo al alcanzar un incremento del 3,8% respecto al mismo trimestre del año precedente. Al mismo tiempo la tasa de paro se situó en el 24,3% de la población activa, casi un punto y medio por debajo de la registrada un año antes, y a pesar del importante incremento de la población activa registrado al final del año. Con todo el saldo anual de ocupación se cifró en un modesto 0,3% de incremento, pero que sirve para romper con la tendencia a la destrucción de empleo que se registró en los dos años anteriores.

Los mas optimistas fueron los datos del cuarto trimestre, que ofrecieron un saldo de ocupados que supera en mas de 25.000 los existentes al final de 1993, al tiempo que mejoraron la ya importante creación neta del tercer trimestre (mas de 17.000 empleos) y sirvieron para compensar las pérdidas que todavía durante el tercer semestre se venían registrando. Además los indicadores de actividad disponibles no dan pie para pensar que la evolución favorable del empleo vaya a trastrocarse de forma inmediata.

Por sectores, se reforzó el incremento en el sector servicios (2,6%), mientras que la industria siguió aminorando la intensidad de sus descensos y estabilizando el numero de ocupados. Los nulos logros en la creación de empleo en la industria, que precisamente fue el sector con un mayor incremento del valor añadido, implican unas altas ganancias de productividad, que debieron apoyarse en la mayor utilización de la capacidad productiva ociosa y mejoras de gestión, no en sustitución por nuevas inversiones como ocurrió en períodos anteriores.

La creación de empleo favoreció especialmente a la mujeres, aunque no

5. MERCADO DE TRABAJO

El período actual

podieron apenas reducir en cuatro décimas su alta tasa de paro del 34,7%. No obstante, tanto como para los varones como para ellas, la tasa media anual se vio incrementada por la negativa evolución de la primera mitad del año.

Por grupos de edad, el incremento de ocupados se apreció en todos ellos, pero ha tenido una especial evolución el grupo de los jóvenes (12,6%), que es el que vino presentando habitualmente comportamientos más extremos. Los otros dos grupos tuvieron variaciones mucho más moderadas, 3,1% para el intermedio y 2,8% para el de mayor edad.

Además del aumento del empleo, en el grupo de los jóvenes se registró un ligero descenso de la población activa (-1%), con lo que el número de parados se redujo en un -11,4% durante el cuarto trimestre. También el grupo intermedio obtiene, tras años de fuertes aumentos, un descenso del número de desempleados que, aunque pequeño, rompe con la tendencia anterior. Por su parte, el grupo de mayor edad conoció un incremento de parados (5,3%) por la aceleración de los activos (3,0%).

Esta puede ser la consecuencia de la política de jubilaciones anticipadas de años anteriores, de manera que las entradas que le corresponden superaron las salidas del mercado porque parte de los que tenían que haberse jubilado por edad ya se jubilaron hace unos años, de forma que el saldo es creciente.

Igualmente y avalando los buenos resultados de la ocupación, los contratos registrados en el INEM siguieron mostrando una muy positiva evolución. el número de contratos superó los 290.000, un 39,9% más que el año anterior.

5. MERCADO DE TRABAJO

El período actual

Hay que recordar, además, que en el acumulado enero-septiembre el incremento fue del 29,8%, por lo que se puede hablar de una aceleración en los meses finales del año que auguran un buen inicio para 1995. De hecho, los datos provisionales del primer trimestre mantienen un incremento aproximado de 38%.

De los dos grandes grupos de contratos (ordinarios y de fomento del empleo) hay que destacar la extraordinaria evolución de los primeros (48,2%) y, en especial, la de la modalidad de los eventuales por necesidades de la producción (98,1%), muy ligados a la actividad económica, que duplicaron el volumen del año precedente y pasaron a ser la segunda modalidad mas utilizada por las empresas. También fue excelente la trayectoria de los contratos por obra o servicio (45,7%), que siguió siendo la modalidad mas frecuentada, y la de los contratos de nueva actividad (142,4%) que pudieron estar reflejando intentos de diversificación de productos como salida a la recesión.

Los sectores con mas contribución a este volumen creciente de contratos fueron la industria (76,3% de incremento) y los servicios (35,9%) que recogen casi el total de las aportaciones al crecimiento.

Por otro lado, los expedientes de regulación de empleo han seguido manteniendo al final del año 1994 la tendencia de los meses anteriores, de forma que el número presentado ese año fue un -46,0% inferior al del año precedente, mientras que los trabajadores afectados se redujeron un -43,3%, evolución que también señala una mejor situación de las empresas.

5. MERCADO DE TRABAJO

Población activa

De 1984 a 1993, la población activa de la Comunidad Autónoma del País vasco creció a un ritmo por debajo de la media nacional, que para el conjunto del Estado fue de 13,4% en el mismo período.

Dentro de esta disminución el comportamiento por sexo es diferente, mientras que los varones han disminuido el porcentaje de su participación en el conjunto de la población activa en 1993 en un -3,6%, las mujeres han aumentado su participación hasta en un 32,5% llegando a ser el 36,5% del total de la población activa del País Vasco, porcentaje importante en su crecimiento pero que aún deja lejos de otros paises europeos la participación de la mujer en el mundo del trabajo.

En estos mismos diez años, 1984-1993, la población en paro ha aumentado un 15,5%, mientras que a nivel estatal el incremento ha sido del 25,7% (según datos del INE). En este aumento del paro también ha habido grandes diferencias según sexo, ya que el aumento de mujeres en paro ha sido de un 56% mas al final del período que al inicio del mismo.

El gráfico de la página siguiente muestra la evolución de la población activa y del numero de parados en estos diez años.

Atendiendo a la distribución espacial, en Alava la población activa ha aumentado un 12,7%, lo que significa 5,6 puntos porcentuales por encima de la media del País Vasco, siendo Vizcaya la provincia donde menos ha aumentado la población activa, 5,3%.

POBLACION ACTIVA SEGUN EL SEXO

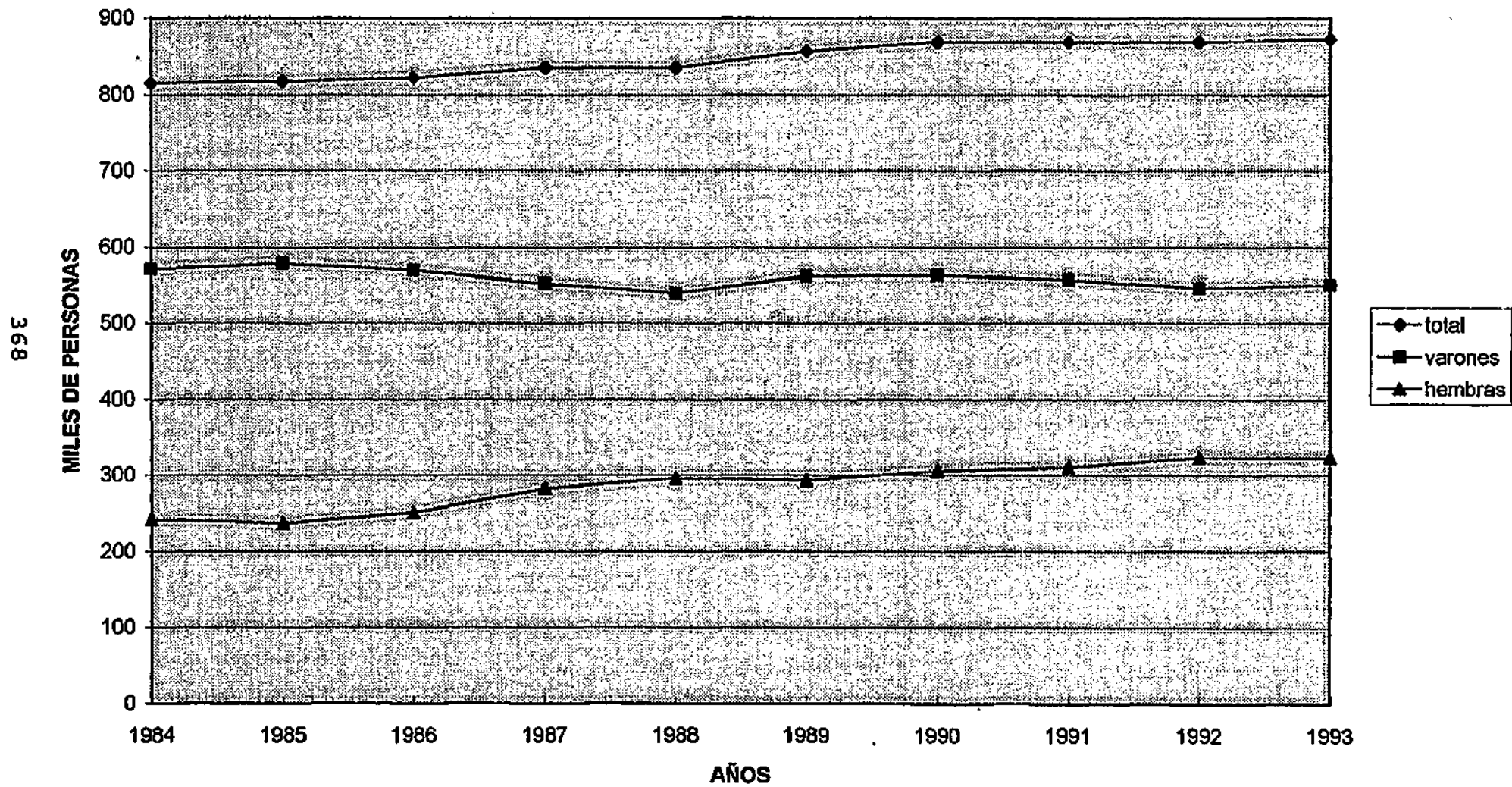

POBLACION PARADA SEGUN EL SEXO 1984-1993

PAIS VASCO

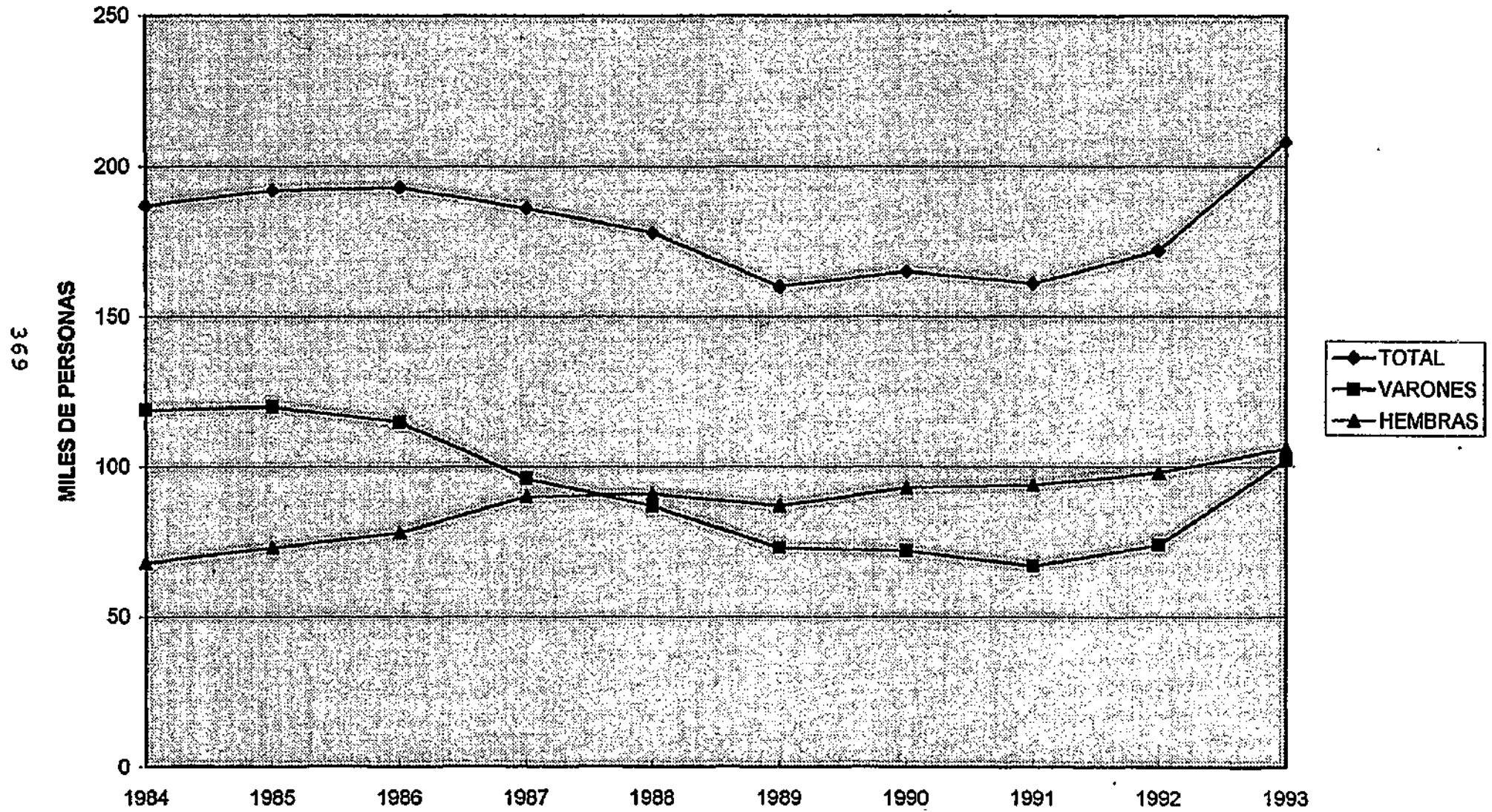

'POBLACION ACTIVA SEGUN SEXO

1984

1993

PAIS VASCO

PAIS VASCO

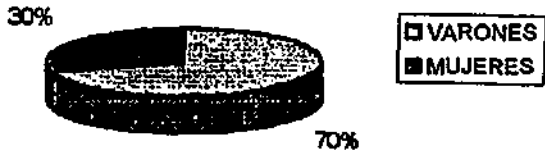

ALAVA

ALAVA



VIZCAYA

VIZCAYA

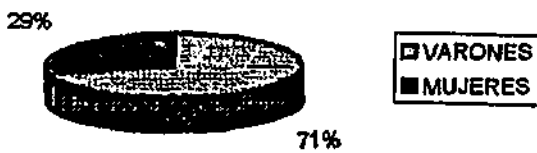

GUIPUZCOA

GUIPUZCOA

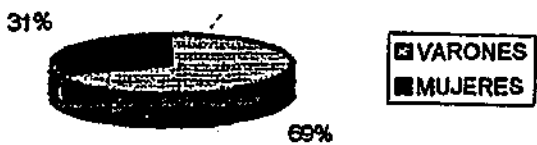

5. MERCADO DE TRABAJO

Población activa

El paro a nivel provincial ha aumentado significativamente en Alava donde se ha incrementado en un 32,2% en estos diez años, en parte motivado por el crecimiento mayor de su población activa, siendo Vizcaya la provincia donde menos ha aumentado el paro, 6,9%.

Atendiendo a la distribución sectorial, los años transcurridos entre 1985 y 1994, han producido importantes cambios en la composición de la población ocupada. La diferencia mas sustancial se da en el sector industrial donde la población ocupada pasa de ser un 40,8% del total en 1985, a significar tan solo el 28,5% en 1994, perdiendo así 12,5 puntos porcentuales. Por el contrario, el sector servicios ve aumentada su participación en 10,4 puntos porcentuales, alcanzando un 58,8% del total de la población ocupada.

<u>AÑO</u>	<u>AGRICULTURA</u>	<u>INDUSTRIA</u>	<u>CONSTRUCCION</u>	<u>SERVICIOS</u>
1984	5.1	40.8	5.7	48.4
1994	3.4	28.5	9.3	58.8

FUENTE: ANUARIO ESTADISTICO VASCO

'POBLACION PARADA SEGUN SEXO

1984

1993

PAIS VASCO

PAIS VASCO

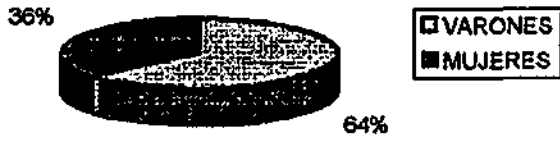

ALAVA

ALAVA



VIZCAYA

VIZCAYA



GUIPUZCOA

GUIPUZCOA



5. MERCADO DE TRABAJO

Población activa

El sector servicios es el que ocupa mayor número de población con el 58,8% del total de la población ocupada, siendo el sector agrícola el ocupa a menor número de población y que además ha visto disminuir su importancia en 1,7 puntos porcentuales en estos diez últimos años. Lo que significa que el sector agrícola ha perdido en estos años un 29,3% de su población ocupada.

Cuadro nº114

SECTOR	CAPV	ALAVA	VIZCAYA	GUIPUZCOA
Agricultura	3,4	4,3	2,6	4,4
Industria	28,5	34,6	23,8	33,1
Construcción	9,3	7,4	11,0	7,6
Servicios	58,8	53,7	62,6	56,9
Total	100,0	100,0	100,0	100,0

FUENTE: ANUARIO ESTADÍSTICO VASCO

Al final del año 1994, el número de parados según clasificación O.I.T. mayores de 16 años era de 227,8 miles de personas, de las que un 42,8% eran varones y un 57,2% eran mujeres.

5. MERCADO DE TRABAJO

Población activa

Atendiendo a la clasificación sectorial y por provincias la situación al final del año era la siguiente:

Cuadro nº115

SECTOR	CAPV	ALAVA	VIZCAYA	GUIPUZCOA
Agricultura	1,1	2,4	0,8	1,1
Industria	16,4	17,2	14,8	18,7
Construcción	8,6	5,6	9,6	8,1
Servicios	46,3	52,2	45,9	44,3
1 ^{er} Empleo	27,6	22,6	28,9	27,3

FUENTE: UNUARIO ESTADISTICO VASCO

El mayor incremento del paro se registró en el sector servicios que alcanzó un 46,3% a nivel de la Comunidad Autónoma del País Vasco , destacando dentro de este sector el paro que se produjo en Alava que llegó a alcanzar el 52,2%. Los jóvenes en busca de primer empleo suponen un 27,6% del total de personas en paro, siendo, en este caso, la provincia de Alava la que presenta menor proporción de jóvenes en busca de su primer empleo, aunque también tiene una tasa demasiado elevada, 22,6%.

Los varones representan el 65,5% del total de ocupados, mientras que las mujeres representan el 57,2% del total de parados.

5. MERCADO DE TRABAJO

Población activa

El incremento del paro en el año 1994 respecto al año anterior en el País Vasco fue del 9,3%, prácticamente el mismo que se dio a nivel de todo el Estado, 9,2%. La provincia de Guipuzcoa fue la que menor incremento del paro registró, 7,6%, contra el 10% de las otras dos provincias.

La comarca de Bermeo registró la tasa de incremento de paro mayor de todo el País Vasco, un 25,6% sobre el año anterior de 1993. La comarca del Gran Bilbao, la comarca de mayor población e importancia por su actividad económica, incrementó su nivel de paro algo menos que la media del País Vasco, un 8,9%.

PORCENTAJES DE PARO POR SECTORES 1993

PORCENTAJE

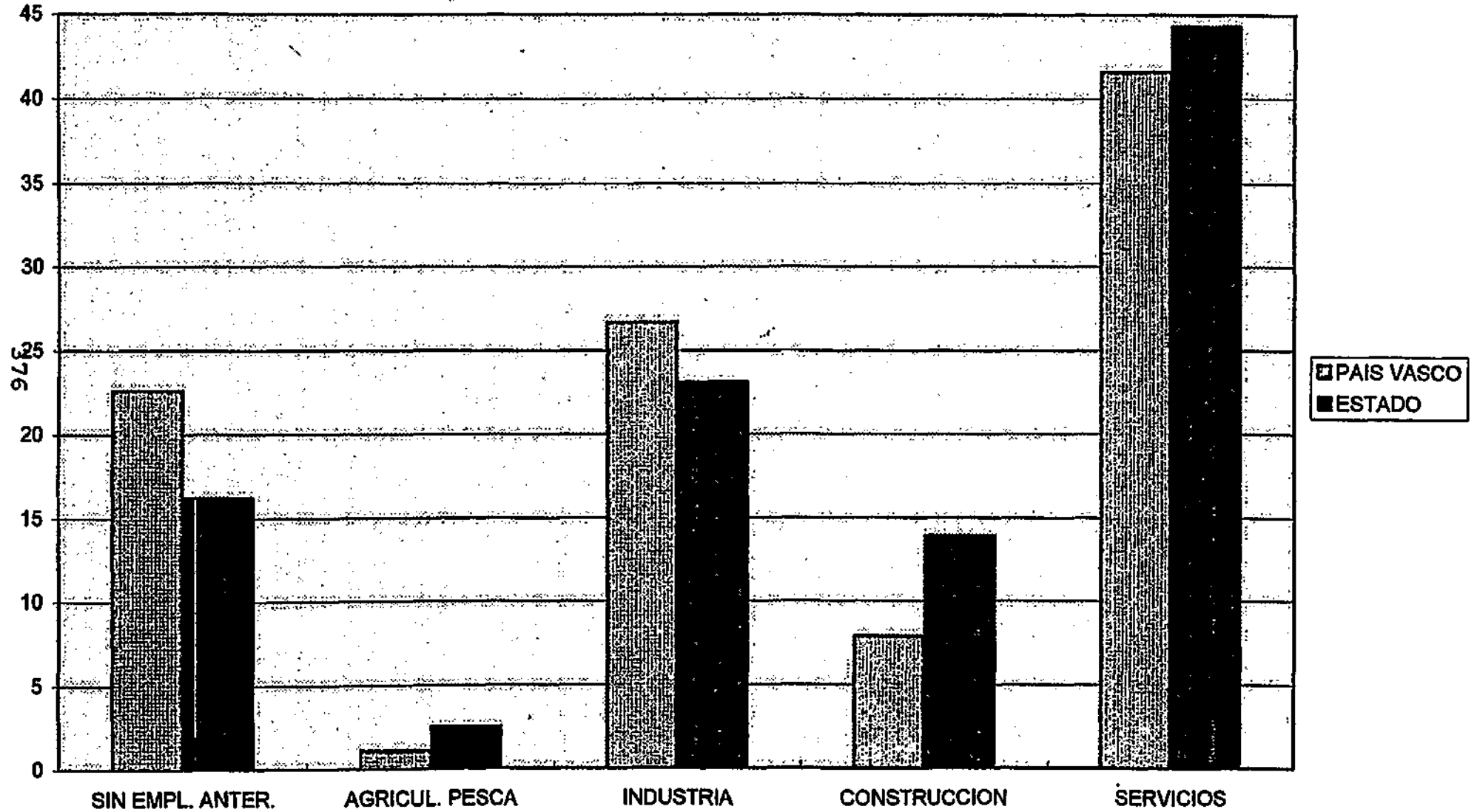

PER⁰⁰⁰ 84-93

BIZTANLERIA AKTIBOA, SEXUAREN ARABERA
POBLACION ACTIVA SEGUN EL SEXO

	EUSKAL AE C.A. DE EUSKADI			ARABA ALAVA			BIZKAIA			GIPUZKOA		
	Guztira Total	Gizonezk. Varones	Emak. Mujeres	Guztira Total	Gizonezk. Varones	Emak. Mujeres	Guztira Total	Gizonezk. Varones	Emak. Mujeres	Guztira Total	Gizonezk. Varones	Emak. Mujeres
1984	815,3	571,5	243,8	102,9	70,6	32,3	453,7	321,7	132,0	258,7	179,2	79,5
1985	817,5	579,7	237,8	99,9	71,2	28,7	461,8	331,2	130,6	255,8	177,3	78,5
1986	822,0	570,2	251,7	102,6	72,7	29,9	451,3	312,0	139,3	268,1	185,5	82,5
1987	835,7	552,4	283,2	101,2	68,5	32,7	455,5	301,7	153,8	279,0	182,2	96,7
1988	835,1	539,1	296,0	103,9	70,3	33,6	457,3	292,8	164,5	274,0	176,0	98,0
1989	857,0	562,9	294,1	103,2	71,4	31,8	474,3	310,7	163,6	279,5	180,8	98,7
1990	869,9	563,7	306,2	112,0	74,2	37,7	468,7	306,6	162,1	289,2	182,8	106,4
1991	869,6	557,9	311,7	112,4	72,1	40,3	475,7	304,9	170,8	281,5	180,9	100,6
1992	869,8	546,7	323,0	116,2	71,9	44,3	477,2	296,1	181,1	276,3	178,7	97,7
1993	873,9	550,7	323,1	115,2	70,5	44,6	477,3	303,0	174,3	281,5	177,3	104,2

Iturria/Fuente: I.N.E. Encuesta de Población Activa (E.P.A.).

PER⁰⁰⁰ 84-93

BIZTANLERIA LANGABEA, SEXUAREN ARABERA
POBLACION PARADA SEGUN EL SEXO

	EUSKAL AE C.A. DE EUSKADI			ARABA ALAVA			BIZKAIA			GIPUZKOA		
	Guztira Total	Gizonezk. Varones	Emak. Mujeres	Guztira Total	Gizonezk. Varones	Emak. Mujeres	Guztira Total	Gizonezk. Varones	Emak. Mujeres	Guztira Total	Gizonezk. Varones	Emak. Mujeres
1984	187,5	119,6	67,9	18,3	11,1	7,2	114,1	78,6	35,5	55,1	29,9	25,2
1985	192,7	119,8	72,9	17,4	10,0	7,4	117,9	75,6	42,3	57,4	34,2	23,2
1986	193,2	115,2	78,0	19,5	10,3	9,2	109,9	68,4	41,5	63,8	36,5	27,3
1987	186,5	96,3	90,3	21,0	10,3	10,7	100,6	53,2	47,5	64,9	32,8	32,1
1988	178,8	87,4	91,4	18,8	7,6	11,1	100,1	52,2	47,9	59,9	27,6	32,3
1989	180,6	73,2	87,4	15,9	7,0	8,9	97,1	46,2	50,9	47,6	20,0	27,6
1990	165,6	72,4	93,1	18,9	8,1	10,8	99,0	44,0	54,9	47,6	20,3	27,3
1991	161,0	66,7	94,4	17,2	6,5	10,7	96,7	40,8	55,9	47,1	19,3	27,8
1992	172,4	74,4	98,0	21,3	7,4	13,9	99,5	44,5	55,0	51,7	22,5	29,2
1993	208,4	102,4	106,0	24,2	10,2	14,0	122,0	62,8	59,2	62,3	29,4	32,8

Iturria/Fuente: I.N.E. Encuesta de Población Activa (E.P.A.).

5. MERCADO DE TRABAJO

Población activa

Por sectores económicos, y según datos del INE PARA 1993, el mayor porcentaje de parados se encuentra en el sector servicios con un 41,6%, seguido por el sector industrial con un 26,7%. Destaca a nivel del País Vasco el alto porcentaje de personas sin empleo anterior, 22,6%, este porcentaje supera en 6,4 puntos porcentuales a la media del total del Estado.

Cuadro nº116

SECTOR	CAPV	ESTADO	PV/ESTADO
Sin empleo anterior	22,6	16,2	7,3
Agricultura y pesca	1,1	2,5	2,4
Industria	26,7	23,1	6,1
Construcción	7,9	13,9	3,0
Servicios	41,6	44,3	4,9
Total	100	100	100

FUENTE: ANUARIO ESTADISTICO VASCO

16 URTE ETA GEHIAGOKO BIZTANLERIA OKUPATUA, SEKTORE EKONOMIKOEN ARABERA, HIRUHILABETOKO

POBLACION DE 16 Y MAS AÑOS OCUPADA, SEGUN SECTORES ECONOMICOS, POR TRIMESTRES

	EUSKAL AE C.A. DE EUSKADI					ARABA ALAVA				
	Guztira Total	Nekazaritza Agricultura	Industria Industria	Erakuntza Construcción	Zerbitzuak Servicios	Guztira Total	Nekazaritza Agricultura	Industria Industria	Erakuntza Construcción	Zerbitzuak Servicios
BATEZBESTEKOA/MEDIA										
1985	656,4	33,1	268,1	37,4	317,9	90,4	9,1	38,5	5,1	37,8
1986	687,5	30,5	262,7	43,2	351,2	93,6	9,2	37,0	4,9	42,5
1987	701,4	31,0	249,3	50,4	370,7	93,4	9,4	37,0	4,9	42,0
1988	697,9	29,8	245,6	52,7	369,9	94,1	7,9	39,0	5,8	41,4
1989	718,9	24,1	260,3	56,5	378,0	99,3	8,0	41,4	6,2	43,7
1990	739,8	23,8	258,6	57,0	400,4	99,9	7,1	40,0	6,8	46,0
1991	755,9	25,8	247,2	63,4	419,5	101,2	6,5	38,2	7,4	49,2
1992	734,1	22,9	241,0	59,4	410,9	100,0	5,6	40,5	6,2	47,7
1993	691,2	20,4	214,7	58,6	397,4	99,2	4,4	37,4	6,3	51,2
1994	693,5	23,4	197,7	64,8	407,6	100,2	4,3	34,8	7,4	53,8
HIRUHILEKOAK/TRIMESTRES										
1991 I	754,3	25,3	243,6	65,1	420,3	99,7	6,3	37,5	7,8	48,1
II	756,0	25,7	242,2	64,7	423,5	100,8	6,3	37,6	7,7	49,2
III	755,7	26,5	247,6	61,6	420,0	101,8	6,7	38,8	7,1	49,2
IV	757,5	25,6	255,3	62,2	414,3	102,5	6,5	38,7	7,1	50,1
1992 I	748,6	23,2	249,5	61,5	414,4	99,7	5,8	40,2	6,5	47,1
II	739,3	24,3	242,0	59,9	413,1	99,0	5,5	39,8	6,3	47,4
III	727,0	21,9	237,0	59,0	409,1	100,4	5,4	41,4	5,9	47,7
IV	721,6	22,2	235,3	57,3	406,8	101,0	5,7	40,4	6,2	48,7
1993 I	702,0	20,0	223,7	57,5	400,7	99,3	5,5	40,1	6,6	47,1
II	692,3	21,6	217,1	56,1	397,4	99,8	4,7	38,4	5,8	50,9
III	685,9	19,9	212,5	58,8	394,7	98,7	4,0	35,9	5,9	52,9
IV	684,4	20,2	205,3	62,1	396,7	99,0	3,3	35,0	6,8	53,9
1994 I	675,9	22,8	195,5	61,7	395,9	97,5	4,0	34,3	6,4	53,0
II	684,5	22,2	195,0	65,8	401,5	100,1	4,3	34,0	7,4	54,5
III	703,5	23,4	200,5	66,6	413,0	101,4	4,1	35,3	7,8	54,2
IV	710,2	25,3	199,7	66,2	420,3	101,9	3,5	35,6	7,9	53,3

16 URTE ETA GEHIAGOKO BIZTANLERIA OKUPATUA, SEKTORE EKONOMIKOEN ARABERA, HIRUHILABETOKO

POBLACION DE 16 Y MAS AÑOS OCUPADA, SEGUN SECTORES ECONOMICOS, POR TRIMESTRES

	BIZKAIA					GIPUZKOA				
	Guztira Total	Nekazaritza Agricultura	Industria Industria	Erakuntza Construcción	Zerbitzuak Servicios	Guztira Total	Nekazaritza Agricultura	Industria Industria	Erakuntza Construcción	Zerbitzuak Servicios
BATEZBESTEKOA/MEDIA										
1985	344,3	12,9	134,2	21,2	176,0	221,7	11,2	95,3	11,0	104,2
1986	358,8	7,4	131,3	26,6	193,6	235,0	13,8	94,5	11,7	115,1
1987	363,2	7,3	116,6	32,7	207,8	244,8	14,3	96,7	12,9	120,9
1988	365,5	9,7	119,0	34,2	202,7	238,4	12,2	87,7	12,7	125,9
1989	379,5	4,9	128,3	35,2	211,1	240,2	11,3	90,6	15,0	123,3
1990	390,2	7,4	130,6	31,8	220,5	249,8	9,3	88,1	18,4	134,0
1991	397,5	9,3	119,4	37,0	231,8	257,2	10,0	89,6	19,0	138,6
1992	388,4	7,4	113,0	36,4	231,6	245,7	9,9	87,5	18,8	131,5
1993	364,5	6,9	98,2	35,6	223,8	227,5	9,1	79,2	16,8	122,4
1994	364,5	9,0	86,9	40,2	228,3	228,9	10,2	76,0	17,3	125,6
HIRUHILEKOAK/TRIMESTRES										
1991 I	399,0	9,5	116,5	37,2	235,7	255,7	9,4	89,6	20,2	136,5
II	397,7	9,7	118,3	36,7	232,9	257,5	9,7	86,2	20,2	141,3
III	395,2	9,1	118,6	36,9	230,6	258,7	10,7	90,2	17,5	140,2
IV	398,0	8,9	124,1	37,1	228,0	257,0	10,2	92,4	18,1	136,3
1992 I	395,5	7,8	120,1	36,7	230,9	253,4	9,6	89,2	18,3	136,3
II	391,1	8,1	113,8	36,4	232,8	249,1	10,7	88,4	17,2	132,9
III	384,1	6,5	110,4	36,7	230,4	242,5	10,0	85,2	16,3	131,0
IV	382,7	7,1	107,6	35,7	232,4	237,9	9,4	87,3	15,5	125,6
1993 I	369,8	5,4	100,3	34,4	229,7	232,9	9,1	83,3	16,6	123,9
II	365,4	7,8	101,9	33,7	222,0	227,0	9,1	76,9	16,6	124,5
III	362,2	6,7	97,7	36,8	220,9	225,0	9,2	76,9	16,1	120,9
IV	360,4	7,8	92,8	37,4	222,4	224,9	9,1	77,5	17,9	120,4
1994 I	355,6	9,0	87,4	38,3	220,9	222,8	9,9	73,9	17,0	122,1
II	358,3	8,4	83,9	41,6	224,3	226,0	9,5	77,0	16,8	122,7
III	370,4	9,0	88,1	40,3	232,9	231,7	10,3	77,1	18,4	125,9
IV	373,5	9,5	88,3	40,5	235,1	236,2	10,9	75,8	18,8	131,8

5. MERCADO DE TRABAJO

Negociación colectiva

Durante el año 1994 la nota destacable de la evolución de los salarios fue la moderación de los incrementos salariales fijados en convenios, que se situaron en un 4,2% una vez incluidas las cláusulas de revisión, muy por debajo del aumento del año precedente (6,1%). Si diferenciamos los convenios firmados durante el año (3,9%) de aquellos otros vigentes pero firmados en períodos anteriores, la moderación se hizo todavía mas significativa.

El incremento resultante ha sido inferior tanto a la inflación registrada en el año 1994 (4,3%) como a la del año precedente (4,9%) que son las dos referencias mas habituales a la hora de discutir las subidas salariales. Al hilo de lo anterior hay que señalar que durante la Negociación de 1994 se tendió a una mayor referenciación a la inflación prevista mas una cláusula de revisión que garantizase el IPC real, en detrimento de la tradicional tasa de inflación del ejercicio precedente. Este cambio permite que los salarios se adecuen mas rápidamente a la evolución de la inflación.

El sector con mayor incremento salarial fue el de la construcción. No obstante, dado que el convenio provincial de Vizcaya está impugnado, cabe la posibilidad de que, una vez emitida sentencia en firme, el incremento anual sea finalmente similar al de los otros sectores.

Por otro lado, el aumento mas moderado se registró en el sector servicios, sector que incluye a la Administración Pública, que durante el año 1994 llevó a cabo una congelación salarial en prácticamente todas sus actividades. También el resto de las actividades de servicios mostraron una tendencia a la moderación siendo el apartado con mayor subida salarial el correspondiente a transportes y comunicaciones (4,6%), que no supera en medio punto el incremento medio de los convenios.

TASAS DE PARO Y ACTIVIDAD O.I.T.

PORCENTAJE

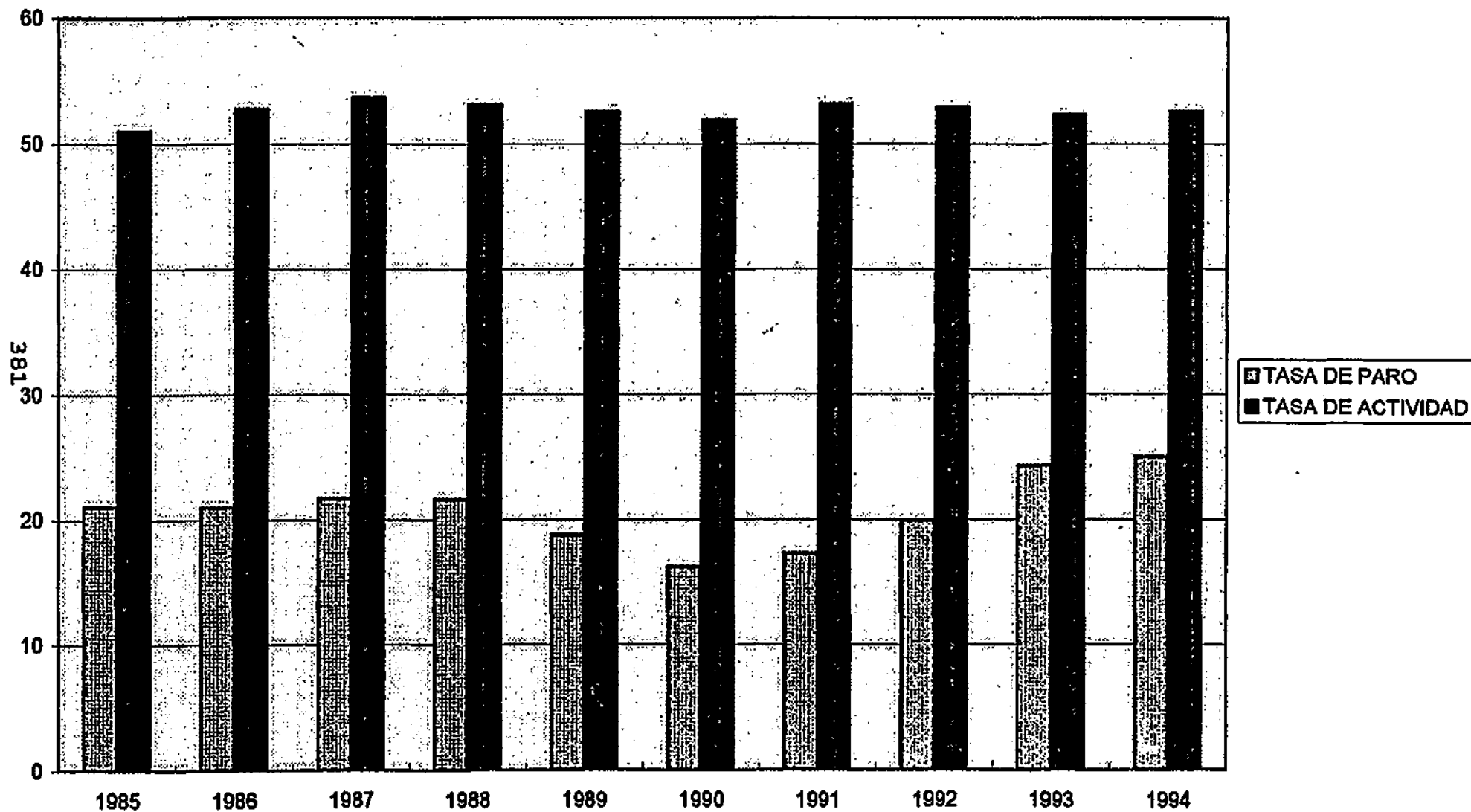

5. MERCADO DE TRABAJO

Negociación colectiva

La industria no fue ajena a esta tendencia moderadora y también redujo sus tasas de incremento en algo más de dos puntos porcentuales, reducción generalizada con la única excepción del apartado de energía y agua, que incrementa sus salarios en un 5,0%.

La Negociación colectiva se siguió desarrollando principalmente en los ámbitos superiores siendo tan solo un 18% de los trabajadores los que regularon sus condiciones mediante convenios de empresa. Los incrementos de unos y otros fueron similares, tal y como ya sucedió en el año 1993, que reafirma la idea de que la moderación salarial se caracterizó por su generalidad.

Aunque el incremento de productividad aparente del trabajo en la economía vasca fue realmente importante (2,4%), sin embargo, quedó por debajo del logrado en 1992 (3,5%) y, sobre todo, del de 1993 (5,3%). No obstante, mientras en estos dos últimos años la consecución de superiores tasas de productividad se produjo por la vía de la destrucción de puestos de trabajo, durante 1994 el importante aumento registrado coincidió con crecimientos del PIB y del empleo.

Esta realidad no fue ajena a la elevada moderación de los costes laborales por asalariado (4,3% en 1994 frente al 8,2% en 1993) lo que permitió trasladar parte de la ganancia de productividad a la generación de empleo. De este modo, mientras los costes de personal totales crecieron un 2,8% en 1993 con un descenso del empleo del 5,9%, en 1994 aumentaron un 3,4% a la par que se produjo una creación de empleo del 0,3%.

Cuadro n°117**Evolución de la Negociación Colectiva en la CAPV
1982-1990**

Año	Convenios	Trabajadores	Aumento	Aumento	Aumento
	Firmados	Afectados	Salarial	Salarial conv. empresa (%)	Salarial conv. sector (%)
1982	398	365.673	11,7	10,8	12,0
1983	344	334.181	11,7	11,2	11,8
1984	380	330.132	8,4	8,6	8,4
1985	360	300.993	7,7	7,8	7,7
1986	373	253.523	8,1	8,0	8,1
1987	392	310.030	7,0	6,9	7,0
1988	337	301.741	5,2	5,5	5,2
1989	375	303.720	7,0	7,1	7,0
1990	409	327.751	8,0	8,0	8,0

Fuente: Ministerio de Trabajo y Seguridad Social.

5. MERCADO DE TRABAJO

Negociación colectiva

La ruptura parcial en la dinámica de negociación salarial con fijación a IPC futuro, junto a la subida prácticamente nula de los convenios en el sector público y los menores costes derivados de indemnizaciones por despido, permitieron que el coste laboral por asalariado creciera la mitad (4,3%) de lo que lo hizo en 1993 (8,2%), período en el que esta variable estuvo muy influida por las indemnizaciones por despido. Este reducido crecimiento del coste por asalariado unido al crecimiento del PIB del 2,7% limitó el crecimiento del coste laboral unitario (1,0%), situándolo en una tasa de crecimiento claramente inferior a la de 1993 (2,7%) que fue, como es preciso recordar, dos puntos por debajo de la de 1992 y se produjo básicamente por efecto del fuerte aumento de la productividad y no por la contención de costes laborales.

Por su parte, el excedente bruto de explotación (incluyendo impuestos indirectos netos) aceleró ostensiblemente su crecimiento, aunque la imposibilidad de poder distinguir los impuestos indirectos netos del global de esta variable condiciona un análisis más detallado sobre la evolución del excedente empresarial como tal.

5. MERCADO DE TRABAJO

Negociación colectiva

La negociación colectiva en el período 1991-1994:

Durante estos últimos años continua la menor intervención de la Administración observada después de los primeros años de la transición, presentando una tendencia de mayor autonomía de los agentes sociales. Asimismo desde 1985 no han sido firmados acuerdos de ámbito estatal con incidencia en la negociación colectiva.

Se ha institucionalizado la negociación colectiva en el ámbito de los funcionarios estableciéndose mesas de negociación, con determinadas particularidades con respecto al resto de los colectivos laborales.

En cuanto al contenido, se observa que los acuerdos sobre cuestiones relacionados con el empleo, formación, movilidad, procedimientos de resolución de conflictos, participación de los representantes de los trabajadores en los diferentes órganos de las empresas, etc., están restando tímidamente protagonismo al salario y a la jornada. La paulatina desaparición de las antiguas ordenanzas y reglamentaciones de trabajo posibilita el traspaso de ciertas materias a los convenios colectivos. Entre estas podemos destacar como mas significativas las clasificaciones profesionales y derivado de ellas, los aspectos relacionados con la movilidad funcional, así como el régimen disciplinarlo.

**Evolución de los Incrementos Salariales y del IPC
(dic/dic) en el período 1991-1994**

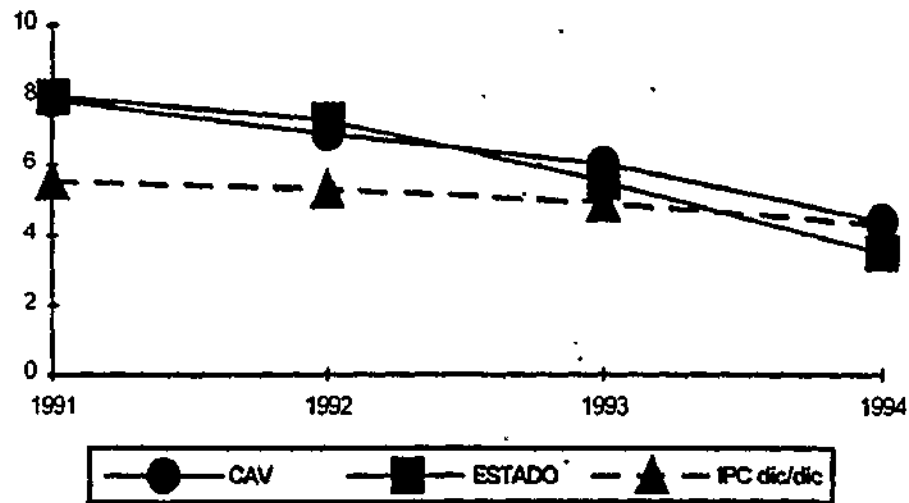

Cuadro nº118

Evolución de la Negociación Colectiva Registrada en la CAPV

Año	Convenios Firmados	Trabajadores Afectados	Aumento Salarial (%)	Aumento Salarial conv. empresa (%)	Aumento Salarial conv. sector (%)
1991	474	342.377	7,9	8,0	7,9
1992	457	344.154	6,9	6,8	6,9
1993	428	338.844	6,0	5,6	6,1
1994(*)	327	268.100	4,4	4,1	4,5

(*) Datos provisionales

Cuadro nº119

Evolución de los Incrementos Salariales Acordados en los Convenios Registrados en la CAPV

AÑO	ÁLAVA	BIZKAIA	GIPUZKOA	INTERTER.
1991	7,9	7,7	7,9	11,1
1992	6,9	6,7	6,7	8,8
1993	6,0	5,6	6,4	7,1
1994 (*)	4,0	4,6	4,4	3,9

(*) Datos provisionales

Fuente: Departamento de Justicia, Economía, Trabajo y Seguridad Social y Consejo de Relaciones Laborales.

5. MERCADO DE TRABAJO

Negociación colectiva

Por otra parte se encuentra el debate sobre la productividad que estriba en dos visiones: una, mantener su ámbito de aplicación y referencia en el individuo; otra, que parte desde una óptica global de la empresa, donde influyen otros factores, como la calidad, modelos de gestión, la participación, la productividad global, la evolución de la empresa, etc.

Como ejemplo de esta nueva orientación se puede mencionar el acuerdo alcanzado en las empresas de INTENEO. Consiste en un acuerdo marco para la adaptación de las empresas siderometalúrgicas de participación estatal a la situación de cambio económico y avance tecnológico, buscando formas de negociación cooperativa en donde las organizaciones sindicales, a cambio de una mayor participación en la gestión, aceptan la introducción de medidas de flexibilidad laboral y de moderación salarial (Consejo de Relaciones Laborales. 1993)

Por otro lado, aparecen unos primeros signos de individualización de las relaciones laborales: de parte empresarial se aprecia un interés creciente en este sentido y la propia reforma laboral introduce en el Estatuto de los Trabajadores alguna posibilidad de acordar determinadas materias entre el empresario y el trabajador cuando no lo lleve a cabo la negociación colectiva.

Entre los resultados mas significativos de la negociación de estos últimos años, destaca la disminución de los aumentos de los salarios, tanto en los convenios registrados en el País Vasco, como en el marco del Estado. El incremento salarial ponderado medio estimado para 1994 en el País Vasco es el 4,4%, mientras que para 1991 fue el 7,9%. En el conjunto del Estado en 1991 el incremento fue del 8% y en 1994 el 3,5%.

Se provenía de una etapa (finales de los ochenta) en la cual se experimentó

5. MERCADO DE TRABAJO

Negociación colectiva

una sensible recuperación económica y en donde se reivindicaron ganancias en el poder adquisitivo de los salarios, después de bastantes años de ajustes.

Se observa como se ha ido reduciendo el diferencial que presentaban los incrementos salariales con relación a la inflación hasta conseguir que los aumentos de los salarios estipulados por los convenios para 1994 sean inferiores a la inflación interanual (el IPC interanual medio de cada año ha sido el siguiente: en 1991 el 5,9%, en 1992 el 5,9%, en 1993 el 4,6%, y en 1994 el 4,7%)

Así mismo, en los últimos años se han modificado determinados resultados. Anteriormente, en los años 1990 y 1991, por término medio los incrementos salariales acordados para esos períodos en convenios firmados en años anteriores (con vigencia plurianual) eran inferiores a los incrementos salariales de los convenios registrados en el mismo año para el que se acordaban los efectos económicos. Sin embargo, a partir de 1992, apreciamos un cambio de tendencia.

Quizá una mayor concienciación de los negociadores, a la vista de la intensidad de la recesión económica, ha provocado que los incrementos salariales de los convenios negociados en el mismo período al que se refieren los efectos económicos (años 1993 y 1994), hayan sido significativamente más reducidos que los que se habían alcanzado en los registrados en períodos anteriores para esos años.

A este respecto, encontramos una fuerte inercia al mantenimiento de métodos y procedimientos consolidados; de esta forma, en la negociación colectiva

5. MERCADO DE TRABAJO

Negociación colectiva

para 1992, analizando los convenios plurianuales se observa en Alava y Vizcaya conductas similares a estos efectos, prácticamente la mitad de estos convenios negocian sus incrementos salariales en función del IPC pasado, un 20% entre IPC real y previsto del año, y el resto un 30% no indica expresamente la referencia utilizada. (Consejo de Relaciones Laborales.1992)

Mientras tanto, en Guipúzcoa se acentúa este comportamiento: el 72% de los convenios plurianuales y vigentes en 1992 acuerdan los incrementos sobre IPC del año anterior.

Sin embargo, a partir de 1993 encontramos que algunas de estas practicas comienzan a modificarse. La situación económica obligó a que se redujera el número de pactos a nivel de empresa, y que estos tuvieran en cuenta las circunstancias de las empresas, de una manera menos rígida que la expresada en la negociación sectorial.

Según información facilitada por ADEGI, en 1993 los trabajadores del metal de Guipúzcoa afectados por pactos con mejoras sobre lo estipulado en el convenio sectorial disminuyeron hasta el 51,4% del sector (habiendo alcanzado el 93,9 en 1990). En algunos pactos se ha llegado incluso a congelar los salarios.

Por otro lado, se observa una tendencia a suprimir la revisión de julio, aplicándose todo el incremento salarial desde enero, concretamente el convenio de la industria Siderometalurgica de Guipúzcoa de 1993 suprime la revisión semestral.

5. MERCADO DE TRABAJO

Negociación colectiva

En la negociación de 1994, se observan algunas modificaciones importantes: desaparecen en algunos convenios los incrementos salariales para aquellos trabajadores con retribuciones por encima de las establecidas en convenio sectorial. Este hecho se produjo, en Guipúzcoa en los convenios de la Industria Siderometalurgica, Artes Gráficas, Vidrio y Comercio del Metal. De esta forma, salvo pacto, el incremento para esos trabajadores fue nulo en 1994.

Según la misma fuente, en Guipúzcoa durante 1994 en el sector del metal donde trabajan aproximadamente 47.000 personas, un 30% aplicaron la congelación salarial establecida en convenio sectorial (sobre salarios reales). Asimismo, en algunos convenios se congela la retribución por antigüedad.

El colectivo de funcionarios de la Administración en el País Vasco, unos 94.000 trabajadores, tuvieron congelación salarial, impuesta por norma legal.

Asimismo, en convenios importantes como el de la siderometalurgia de Guipúzcoa en 1994 el resultado de la negociación en cuanto a incrementos salariales (4%) se ha situado mas próximo a la inflación del mismo año (4,3% dic/dic.) que a la del ejercicio anterior (4,9% dic./dic.)

Por otro lado, observando las vigencias de los convenios de los últimos años sobre los que se obtiene información disponible, destaca el predominio de los convenios plurianuales, y concretamente los que tienen vigencia por dos años, creciendo en importancia los convenios por mas de dos años en el período 1991-1993.

5. MERCADO DE TRABAJO

Negociación colectiva

Respecto a 1994 no se dispone de información sobre la totalidad de los convenios, aunque observamos que a partir del citado año se inicia un período de transición a efectos de la negociación colectiva, por encontrarse vigente a mediados del mismo la reforma laboral. Se aprecia una tendencia a negociar los convenios de sector por un año de duración, como en los convenios de la industria siderometalúrgica de los tres territorios (el de Alava con vigencia para 1995), consecuencia también de la situación económica y su evolución.

Respecto a la introducción de los aspectos contemplados en la reforma laboral, todavía es pronto para poder realizar un análisis y extraer conclusiones. Ello es debido, a que por un lado, la promulgación de la misma se efectuó una vez comenzado el año 1994, y por otro, a las reticencias sindicales respecto de la misma.

Este hecho está provocando situaciones conflictivas que momentáneamente se están solucionando posponiendo a futuras negociaciones la aplicación de la reforma en los convenios.

Sin embargo, si es destacable el hecho de que por primera vez algunas organizaciones empresariales se hayan presentado a las negociaciones de los convenios con su plataforma, que recoge determinados aspectos de la reforma.

Observando la evolución de determinados aspectos de la negociación colectiva destaca su gran inercia. Durante el período analizado, se han mantenido prácticamente inalteradas las siguientes cuestiones:

5. MERCADO DE TRABAJO

Negociación colectiva

incremento del precio del dinero, etc., pueden conseguir ahogar la incipiente mejoría de las empresas.

Por otro lado, el nuevo marco legal coloca a la negociación colectiva como elemento de especial relevancia a la hora de concretar diversos aspectos de la normativa general al ámbito de cada empresa o sector, pudiendo por tanto adaptarse a las circunstancias de cada caso.

Sin embargo, los distintos intereses de las partes negociadoras en relación a la aplicación de la reforma, pueden conducir a situaciones conflictivas de las que resultaran unos incrementos salariales reducidos a cambio de paz social o la no incorporación de la reforma laboral a la negociación colectiva, tal y como, al parecer se está produciendo en numerosos procesos de negociación celebrados en esta nueva situación.

En 1995 en la Comunidad Autónoma Vasca la negociación colectiva debería celebrarse en su práctica totalidad. Se ha estimado que el 90% de los trabajadores afectados por convenios tienen pendiente su renovación para 1995.

Finalmente mencionaremos algunos aspectos contenidos en la reforma que probablemente estarán presentes en las mesas de las futuras negociaciones:

- La ultractividad de los convenios, condiciones para la vigencia del convenio una vez concluida su duración.

Cuadro n°120**Incremento Salarial pactados en Convenio**

	1992	1993	1994
Convenios en vigor:	7,13	6,04	4,20
- Firmados en años precedentes	6,95	6,65	4,96
- Firmados durante el año	7,29	5,57	3,88
Por sectores:			
- Primario	13,15	5,30	4,90
- Industria	6,59	5,64	4,09
- Construcción	7,17	7,33	6,24
- Servicios	7,67	6,25	3,79
Por ámbito:			
- Empresa	7,70	6,14	3,93
- Sector	6,93	6,01	4,26
Por titularidad:			
- Pública	8,86	7,46	1,42
- Privada	6,85	5,90	4,36

5. MERCADO DE TRABAJO

Negociación colectiva

- La articulación de los convenios, con base en el nuevo esquema de concurrencia convencional.
- Condiciones y procedimientos para descuelgues salariales de empresas con dificultades económicas.
- Aspectos relacionados con la estructura del salario: por un lado desaparece la antigüedad como complemento obligatorio y se posibilita acordar el carácter consolidable de los complementos, y la retribución de las horas extraordinarias, ya que no se encuentra prefijada por norma legal que remite al convenio o contrato individual para su libre determinación.
- La ordenación del tiempo de trabajo, distribución irregular de la jornada, límites horarios, calendario laboral y vacaciones anuales.
- Movilidad funcional y clasificación profesional, sustitución de categorías por grupos e incorporación del concepto de categoría equivalente.
- Nuevos tipos de contratos, duración, retribución, límites y compromisos.
- Comisiones paritarias, competencias y procesos para resolver las discrepancias que se den en su seno.
- Procedimientos de resolución de conflictos.

